

# 2021 T2 Tartozék Akció

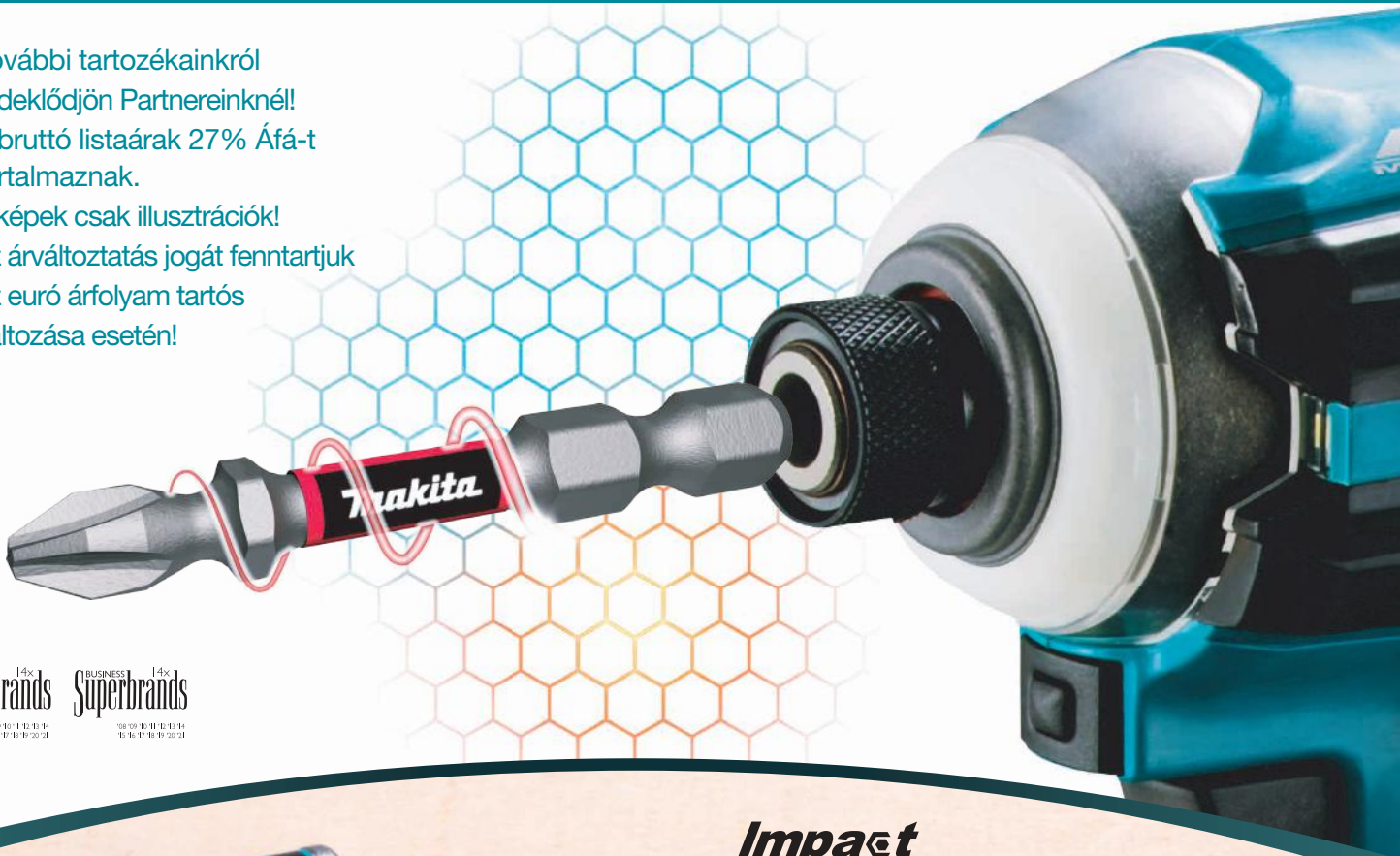

**Az akció érvényes:** 2021.08.01-től 2022.01.31-ig, vagy a készlet erejéig.

- ▶ További tartozékainkról érdeklődjön Partnereinknél!
- ▶ A bruttó listaárak 27% Áfá-t tartalmaznak.
- ▶ A képek csak illusztrációk!
- ▶ Az árváltoztatás jogát fenntartjuk az euró árfolyam tartós változása esetén!



Superbrands 14x BUSINESS Superbrands 14x

**Impact**  
**PREMIER**

**Az Ön MAKITA  
márkakereskedője:**

Keressen bennünket a social media platformokon!



Az esetleges tévedésekért és nyomdai hibákért felelősséget nem vállalunk!!

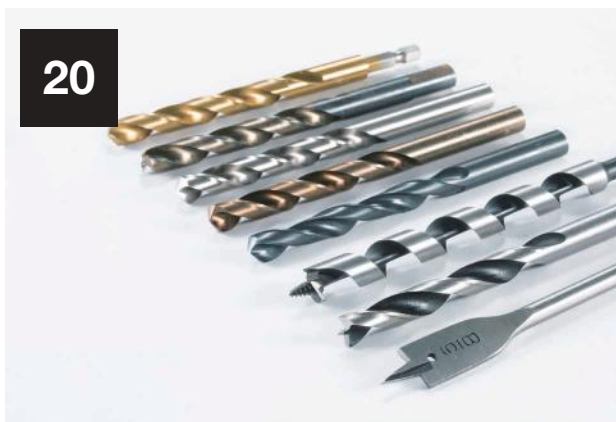

20



22

27

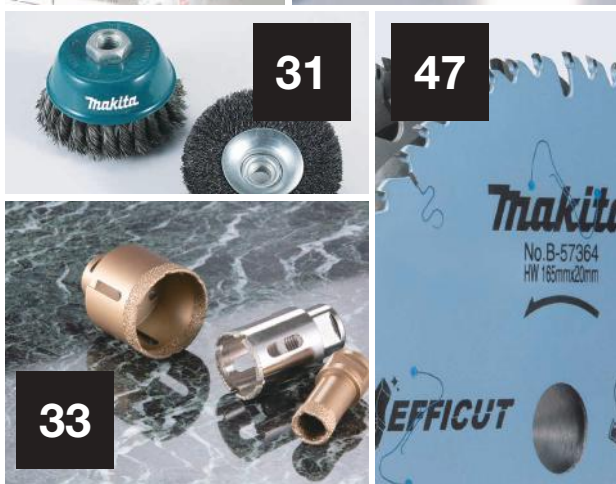

31

47

33



53

SDS Plus STANDARD fúrószárok	03. oldal
SDS PLUS V-plus fúrószárok	04. oldal
SDS PLUS Nemesis fúrószárok	06. oldal
SDS PLUS Makbuster fúrószárok	07. oldal
SDS-PLUS vésők	08. oldal
SDS-PLUS üreges fúrók, UNICUT	09. oldal
SDS-PLUS dobozfúrók, kiegészítők	10. oldal
SDS Max STANDARD fúrószárok	11. oldal
SDS Max Zentró fúrószárok	12. oldal
SDS Max koronamarók	13. oldal
SDS Max vésőszárok	14. oldal
2+, SUPER kőzetfúrók, üvegfúró	16. oldal
Multiplex, HSS-G fúrószárok	17. oldal
HSS-Co5% és HSS-G fúrószárok	18. oldal
süllyesztő fúrók, lépcsős fúrók	19. oldal
lapos és fafúrószárok, gerendafúrók	19. oldal
öntolósos fafúrók	21. oldal
1/4" befogású fúrószárok	21. oldal
Ezychange körkivágók	22. oldal
bimetál körkivágók	22. oldal
behajtóbitek	23. oldal
készletek	26. oldal
keverőszárok	28. oldal
dugókulcsok	28. oldal
vágókorongok	29. oldal
csiszoló tárcsák	29. oldal
tisztítótárcsák	30. oldal
lamellás csiszoló korongok	30. oldal
drótkéfék	31. oldal
sarokcsiszoló tartozékok	32. oldal
gyémántfúrók sarokcsiszolókra	33. oldal
polírozó sapkák, köszörű korongok	34. oldal
csiszolószalagok	35. oldal
excenterpapírok	36. oldal
gyalukécek	37. oldal
szűrőfűrészlapok	38. oldal
orrfűrészlapok	41. oldal
körfűrész tárcsák	44. oldal
fűrészszalagok	47. oldal
felsőmaró kések	48. oldal
multiszerszám tartozékok	51. oldal
szögek, kapcsok, csavarok	55. oldal
kefegép tartozékok	56. oldal
betoncsiszoló, vizescsiszoló tárcsák	56. oldal
gyémánttárcsák	57. oldal
porzsákok, porelszívó tartozékok	61. oldal
tárolódobozok	67. oldal
akkumulátorok, töltők	70. oldal
akkus lámpák	72. oldal
állványok, vezetősínek, adapterek	74. oldal
egyéb tartozékok tokmányok,	76. oldal
tartozékok lézerekhez	78. oldal
táskák, tárolók, kiegészítők	79. oldal

## Belépő kategóriás fúrósárak

Belépő kategóriás fúrósárak, kiegészítő munkálatokhoz. Ideális beton, falazat és természetes kő fúrásához. Kimagasló ár-érték arány

### Javasolt felhasználási terület:

- beton - téglá - közet



Fúrósár méretek	Cikkszám	Bruttó listaár /db	Javasolt bruttó akciós ár/db
4x110 mm	D-00016	790 Ft	<b>520 Ft</b>
5x110 mm	D-00022	790 Ft	<b>520 Ft</b>
5x160 mm	D-00038	790 Ft	<b>520 Ft</b>
6,5x110 mm	D-00088	790 Ft	<b>520 Ft</b>
6,5x160 mm	D-00094	790 Ft	<b>520 Ft</b>
6x110 mm	D-00050	790 Ft	<b>520 Ft</b>
6x160 mm	D-00066	790 Ft	<b>520 Ft</b>
6x210 mm	D-00072	790 Ft	<b>520 Ft</b>
7x110 mm	D-00103	790 Ft	<b>520 Ft</b>
7x160 mm	D-00119	790 Ft	<b>520 Ft</b>
8x110 mm	D-00125	790 Ft	<b>520 Ft</b>
8x160 mm	D-00131	790 Ft	<b>520 Ft</b>
8x210 mm	D-00147	990 Ft	<b>620 Ft</b>
8x260 mm	D-00153	990 Ft	<b>620 Ft</b>
9x210 mm	D-00169	990 Ft	<b>620 Ft</b>
10x160 mm	D-00175	990 Ft	<b>620 Ft</b>
10x210 mm	D-00181	990 Ft	<b>620 Ft</b>
10x260 mm	D-00197	1 090 Ft	<b>730 Ft</b>
10x310 mm	D-00206	1 290 Ft	<b>830 Ft</b>
10x460 mm	D-17538	2 490 Ft	<b>1 670 Ft</b>
11x160 mm	D-00212	1 090 Ft	<b>730 Ft</b>
12x160 mm	D-00228	1 090 Ft	<b>730 Ft</b>
12x210 mm	D-00234	1 090 Ft	<b>730 Ft</b>
12x260 mm	D-00240	1 090 Ft	<b>730 Ft</b>
12x460 mm	D-16271	2 490 Ft	<b>1 670 Ft</b>
13x160 mm	D-00256	1 090 Ft	<b>730 Ft</b>
14x160 mm	D-00262	1 090 Ft	<b>730 Ft</b>
14x260 mm	D-00278	1 390 Ft	<b>940 Ft</b>

Fúrósár méretek	Cikkszám	Bruttó listaár /db	Javasolt bruttó akciós ár/db
14x460 mm	D-17544	2 590 Ft	<b>1 780 Ft</b>
15x160 mm	D-00284	1 490 Ft	<b>1 040 Ft</b>
15x460 mm	D-17550	3 190 Ft	<b>2 200 Ft</b>
16x210 mm	D-00290	1 690 Ft	<b>1 150 Ft</b>
16x310 mm	D-00309	1 990 Ft	<b>1 360 Ft</b>
16x460 mm	D-16287	3 090 Ft	<b>2 090 Ft</b>
17x210 mm	D-00315	1 890 Ft	<b>1 250 Ft</b>
18x210 mm	D-00321	1 990 Ft	<b>1 360 Ft</b>
18x300 mm	D-00337	2 590 Ft	<b>1 780 Ft</b>
18x460 mm	D-17566	3 690 Ft	<b>2 510 Ft</b>
19x210 mm	D-00343	2 490 Ft	<b>1 670 Ft</b>
19x460 mm	D-16293	3 790 Ft	<b>2 620 Ft</b>
20x210 mm	D-00359	2 490 Ft	<b>1 670 Ft</b>
20x310 mm	D-00365	3 090 Ft	<b>2 090 Ft</b>
20x460 mm	D-15235	4 090 Ft	<b>2 830 Ft</b>
22x260 mm	D-00371	3 090 Ft	<b>2 090 Ft</b>
22x310 mm	D-08062	3 490 Ft	<b>2 410 Ft</b>
22x460 mm	D-15241	4 390 Ft	<b>3 040 Ft</b>
24x460 mm	D-16302	4 690 Ft	<b>3 250 Ft</b>
25x260 mm	D-00387	3 990 Ft	<b>2 720 Ft</b>
25x310 mm	D-08517	4 290 Ft	<b>2 930 Ft</b>
25x460 mm	D-15257	5 490 Ft	<b>3 770 Ft</b>
26x260 mm	D-00393	4 590 Ft	<b>3 140 Ft</b>
26x310mm	D-08078	4 690 Ft	<b>3 250 Ft</b>
26x460 mm	D-15263	6 490 Ft	<b>4 510 Ft</b>
28x460 mm	D-16318	7 490 Ft	<b>5 140 Ft</b>
30x460 mm	D-17572	9 290 Ft	<b>6 400 Ft</b>
5db-os készlet	D-00795	3 190 Ft	<b>2 200 Ft</b>



**D-00795 Bruttó akciós ár**

**2.200 Ft**

**D-00795 tartalma**

SDS-Plus fúrókészlet

5,6,8x110mm; 6,8x160mm

## Megbízható, és sokoldalú fúrószerák.

Ideális beton, falazat és természetes kő fúrásához. Modern termikus folyamatok alkalmazásának és a speciális felületkialakításának köszönhetően, kopásállósága jelentősen megnőtt és a fúrószerák jóval ellenállóbbak a hajlító feszültségeknek is.

**Javasolt felhasználási terület:** - beton - téglá - kőzet

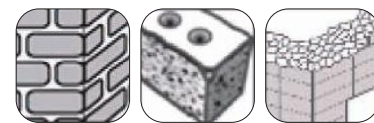







Fúrószerák méretei	Cikkszám	Bruttó listaár /db	Javasolt bruttó akciós ár/db
4x110mm	B-47232	1 390 Ft	<b>940 Ft</b>
4x160mm	B-47248	1 690 Ft	<b>1 150 Ft</b>
5x110mm	B-46492	1 290 Ft	<b>830 Ft</b>
5x160mm	B-46501	1 390 Ft	<b>940 Ft</b>
5x210mm	B-47260	2 190 Ft	<b>1 460 Ft</b>
5x260mm	B-47276	2 790 Ft	<b>1 880 Ft</b>
5x310mm	B-47282	2 790 Ft	<b>1 880 Ft</b>
5,5x110mm	B-47298	1 290 Ft	<b>830 Ft</b>
5,5x160mm	B-47307	1 490 Ft	<b>1 040 Ft</b>
5,5x210mm	B-47313	1 990 Ft	<b>1 360 Ft</b>
5,5x260mm	B-47329	2 590 Ft	<b>1 780 Ft</b>
5,5x310mm	B-47335	3 790 Ft	<b>2 620 Ft</b>
6x110mm	B-46517	1 290 Ft	<b>830 Ft</b>
6x110mm 5db-os	B-46517-5	5 590 Ft	<b>3 880 Ft</b>
6x110mm 25db	B-46517-25	25 790 Ft	<b>17 840 Ft</b>
6x160mm	B-46523	1 290 Ft	<b>830 Ft</b>
6x160mm 25db	B-46523-25	25 790 Ft	<b>17 840 Ft</b>
6x210mm	B-47341	1 690 Ft	<b>1 150 Ft</b>
6x210mm 25db	B-47341-25	36 390 Ft	<b>25 190 Ft</b>
6x260mm	B-47357	2 290 Ft	<b>1 570 Ft</b>
6x460mm	B-47379	5 290 Ft	<b>3 670 Ft</b>
6,5x110mm	B-47385	1 390 Ft	<b>940 Ft</b>
6,5x160mm	B-47391	1 690 Ft	<b>1 150 Ft</b>
6,5x210mm	B-47400	2 190 Ft	<b>1 460 Ft</b>
6,5x210mm 25db	B-47400-25	45 390 Ft	<b>31 490 Ft</b>
6,5x260mm	B-47416	2 890 Ft	<b>1 990 Ft</b>
6,5x260mm 25db	B-47416-25	62 090 Ft	<b>43 040 Ft</b>

Fúrószerák méretei	Cikkszám	Bruttó listaár /db	Javasolt bruttó akciós ár/db
6,5x310mm	B-47422	3 990 Ft	<b>2 720 Ft</b>
7x160mm	B-47444	1 490 Ft	<b>1 040 Ft</b>
7x210mm	B-47450	2 190 Ft	<b>1 460 Ft</b>
7x250mm	B-47466	2 890 Ft	<b>1 990 Ft</b>
8x110mm	B-46539	1 290 Ft	<b>830 Ft</b>
8x160mm	B-46545	1 390 Ft	<b>940 Ft</b>
8x160mm 10db	B-46545-10	12 690 Ft	<b>8 810 Ft</b>
8x160mm 25db	B-46545-25	28 790 Ft	<b>19 940 Ft</b>
8x210mm	B-47472	1 890 Ft	<b>1 250 Ft</b>
8x210mm 25db	B-47472-25	39 390 Ft	<b>27 290 Ft</b>
8x260mm	B-47488	2 190 Ft	<b>1 460 Ft</b>
8x260mm 25db	B-47488-25	45 390 Ft	<b>31 490 Ft</b>
8x310mm	B-47494	2 790 Ft	<b>1 880 Ft</b>
8x400mm	B-47503	4 090 Ft	<b>2 830 Ft</b>
8x460mm	B-47519	4 590 Ft	<b>3 140 Ft</b>
8x600mm	B-47525	6 390 Ft	<b>4 400 Ft</b>
9x160mm	B-47531	1 890 Ft	<b>1 250 Ft</b>
9x210mm	B-47547	2 490 Ft	<b>1 670 Ft</b>
9,5x160mm	B-47553	1 990 Ft	<b>1 360 Ft</b>
9,5x310mm	B-51409	4 890 Ft	<b>3 350 Ft</b>
10x110mm	B-46551	1 490 Ft	<b>1 040 Ft</b>
10x160mm	B-46567	1 490 Ft	<b>1 040 Ft</b>
10x160mm 25db	B-46567-25	33 290 Ft	<b>23 090 Ft</b>
10x210mm	B-47569	2 190 Ft	<b>1 460 Ft</b>
10x210mm 25db	B-47569-25	45 390 Ft	<b>31 490 Ft</b>
10x260mm	B-47575	2 590 Ft	<b>1 780 Ft</b>
10x260mm 25db	B-47575-25	54 490 Ft	<b>37 790 Ft</b>

Fúrószerák méretei	Cikkszám	Bruttó listaár /db	Javasolt bruttó akciós ár/db
10x310mm	B-47581	2 890 Ft	<b>1 990 Ft</b>
10x350mm	B-47597	3 790 Ft	<b>2 620 Ft</b>
10x450mm	B-47606	4 590 Ft	<b>3 140 Ft</b>
10x600mm	B-47612	6 390 Ft	<b>4 400 Ft</b>
10x800mm	B-47628	9 890 Ft	<b>6 820 Ft</b>
10x1000mm	B-47634	16 690 Ft	<b>11 540 Ft</b>
11x160mm	B-47640	2 290 Ft	<b>1 570 Ft</b>
11x210mm	B-47656	2 590 Ft	<b>1 780 Ft</b>
11x260mm	B-47662	3 090 Ft	<b>2 090 Ft</b>
11x310mm	B-47678	3 690 Ft	<b>2 510 Ft</b>
12x160mm	B-46573	1 990 Ft	<b>1 360 Ft</b>
12x160mm 25db	B-46573-25	42 390 Ft	<b>29 390 Ft</b>
12x210mm	B-47684	2 490 Ft	<b>1 670 Ft</b>
12x210mm 25db	B-47684-25	51 490 Ft	<b>35 690 Ft</b>
12x260mm	B-47690	2 890 Ft	<b>1 990 Ft</b>
12x310mm	B-47709	3 790 Ft	<b>2 620 Ft</b>
12x360mm	B-47715	4 590 Ft	<b>3 140 Ft</b>
12x450mm	B-47721	5 290 Ft	<b>3 670 Ft</b>
12x600mm	B-47737	6 990 Ft	<b>4 820 Ft</b>
12x800mm	B-47743	11 090 Ft	<b>7 660 Ft</b>
12x1000mm	B-47759	18 190 Ft	<b>12 590 Ft</b>
13x160mm	B-47765	2 590 Ft	<b>1 780 Ft</b>
13x210mm	B-47771	2 890 Ft	<b>1 990 Ft</b>
13x260mm	B-47787	3 490 Ft	<b>2 410 Ft</b>
13x310mm	B-47793	3 990 Ft	<b>2 720 Ft</b>
14x160mm	B-46589	2 790 Ft	<b>1 880 Ft</b>
14x210mm	B-47802	3 190 Ft	<b>2 200 Ft</b>
14x260mm	B-47818	3 790 Ft	<b>2 620 Ft</b>
14x310mm	B-47824	4 090 Ft	<b>2 830 Ft</b>
14x450mm	B-47830	5 590 Ft	<b>3 880 Ft</b>
14x600mm	B-47846	7 790 Ft	<b>5 350 Ft</b>
14x1000mm	B-47852	18 990 Ft	<b>13 120 Ft</b>
15x160mm	B-47868	3 390 Ft	<b>2 300 Ft</b>
15x210mm	B-47874	3 990 Ft	<b>2 720 Ft</b>
15x260mm	B-47880	4 390 Ft	<b>3 040 Ft</b>
15x450mm	B-47896	6 690 Ft	<b>4 610 Ft</b>
16x160mm	B-47905	3 390 Ft	<b>2 300 Ft</b>
16x210mm	B-47911	3 990 Ft	<b>2 720 Ft</b>



Fúrószer méretek	Cikkszám	Bruttó listaár /db	Javasolt bruttó akciós ár/db
16x260mm	B-47927	4 690 Ft	<b>3 250 Ft</b>
16x310mm	B-47933	5 190 Ft	<b>3 560 Ft</b>
16x450mm	B-47949	7 290 Ft	<b>5 030 Ft</b>
16x600mm	B-47955	10 790 Ft	<b>7 450 Ft</b>
16x800mm	B-47961	13 790 Ft	<b>9 550 Ft</b>
16x1000mm	B-47977	21 390 Ft	<b>14 800 Ft</b>
17x210mm	B-47983	6 290 Ft	<b>4 300 Ft</b>
17x450mm	B-47999	12 090 Ft	<b>8 390 Ft</b>
18x200mm	B-48000	6 490 Ft	<b>4 510 Ft</b>
18x300mm	B-48016	7 490 Ft	<b>5 140 Ft</b>
18x450mm	B-48022	9 590 Ft	<b>6 610 Ft</b>
18x600mm	B-48038	12 890 Ft	<b>8 920 Ft</b>
18x1000mm	B-48044	24 190 Ft	<b>16 790 Ft</b>
19x200mm	B-48050	7 590 Ft	<b>5 240 Ft</b>
19x450mm	B-48066	11 390 Ft	<b>7 870 Ft</b>
20x200mm	B-48072	7 790 Ft	<b>5 350 Ft</b>
20x300mm	B-48088	8 490 Ft	<b>5 870 Ft</b>
20x450mm	B-48094	11 090 Ft	<b>7 660 Ft</b>
20x600mm	B-48103	14 390 Ft	<b>9 970 Ft</b>
20x800mm	B-48119	24 690 Ft	<b>17 110 Ft</b>
20x1000mm	B-48125	27 290 Ft	<b>18 890 Ft</b>
22x250mm	B-48131	10 590 Ft	<b>7 340 Ft</b>
22x450mm	B-48147	14 390 Ft	<b>9 970 Ft</b>
22x600mm	B-48153	18 190 Ft	<b>12 590 Ft</b>
22x1000mm	B-48169	28 790 Ft	<b>19 940 Ft</b>
23x250mm	B-48175	12 990 Ft	<b>9 020 Ft</b>
23x450mm	B-48181	17 590 Ft	<b>12 170 Ft</b>
24x250mm	B-48197	13 390 Ft	<b>9 230 Ft</b>
24x450mm	B-48206	15 890 Ft	<b>11 020 Ft</b>
24x600mm	B-48212	18 390 Ft	<b>12 700 Ft</b>
25x250mm	B-48228	14 390 Ft	<b>9 970 Ft</b>
25x450mm	B-48234	16 690 Ft	<b>11 540 Ft</b>
25x600mm	B-48240	23 490 Ft	<b>16 270 Ft</b>
25x1000mm	B-48256	34 790 Ft	<b>24 140 Ft</b>
26x250mm	B-48262	14 590 Ft	<b>10 070 Ft</b>
26x450mm	B-48278	17 190 Ft	<b>11 860 Ft</b>

Kép	Cikkszám, Fúrószer méretek	Bruttó listaár /db	Javasolt bruttó akciós ár/db
	<b>B-49074</b> SDS-Plus V-plus fúrókészlet 5x110mm, 6,8,10,12x160mm	6 090 Ft	<b>4 190 Ft</b>
	<b>B-54704</b> SDS-Plus V-plus fúrókészlet 5db-os 6x110mm, 8,8,10,10x160mm	6 090 Ft	<b>4 190 Ft</b>
	<b>B-49052</b> SDS-Plus 4 plus 5x110; 6x110; 6x160; 8x110; 8x160	6 090 Ft	<b>4 190 Ft</b>
	<b>B-49111</b> SDS-Plus 4 plus 5x110 (3db); 6x160 (5db); 8x160 (3db)	11 690 Ft	<b>8 080 Ft</b>
	<b>B-54710</b> SDS-Plus V-plus fúrókészlet 5db-os 5,6,8x110mm, 6,8x160mm	4 590 Ft	<b>3 140 Ft</b>
	<b>821700-1</b> SDS-Plus 32x450 jégfúró	42 390 Ft	<b>29 390 Ft</b>

## Nemesis SDS-Plus 4 ÉLŰ fúrók

(vasalt betonhoz ütvefúrás nélkül, egyéb anyagok ütvefúrással)

**Megoldja a problémákat.** Gyakorlatban a **Nemesis** fúrószárak alkalmazásával a vasbetonban való fúrás nem jelent többet problémát. Remekül használható keményebb kőzetek fúráására is. Egyedülállóan szimmetrikus fejkialakítás geometriájának köszönhetően a furatok még precízebbek pontosabbak lehetnek.

**Még pontosabb fúrások.** A **Nemesis** fúrók alkalmasak vasalt beton fúráására is. Amikor érzi, hogy a fúrószár elakad, kapcsolja ki az ütvefúrás funkciót és normál fúrással, lassú fordulaton forgácsolja el a betonban található fémet, majd folytassa a betonfúrást ütvefúrás módban. A szimmetrikusan elhelyezett négy redős spirál biztosítja fúrás terhelés egyenletes eloszlását a fúrószáron. Ennek eredményeként a fúrási művelet közben a nagy hatékonyság párosul az alacsony vibrációval amely hosszabb élettartamot kölcsönöz a fúrószárnak. Speciális felületkezelések biztosítják a Nemesis fúrószárak ellenálló képességét.



Fúrószár méretek	Cikkszám	Bruttó listaár /db	Javasolt bruttó akciós ár/db
5x115mm	B-57897	2 290 Ft	<b>1 570 Ft</b>
5x165mm	B-57906	2 490 Ft	<b>1 670 Ft</b>
5x215mm	B-57912	3 390 Ft	<b>2 300 Ft</b>
5x265mm	B-57928	3 490 Ft	<b>2 410 Ft</b>
5x315mm	B-57934	5 790 Ft	<b>3 980 Ft</b>
5,5x115mm	B-57940	2 290 Ft	<b>1 570 Ft</b>
5,5x165mm	B-57956	2 490 Ft	<b>1 670 Ft</b>
6x115mm	B-57962	2 290 Ft	<b>1 570 Ft</b>
6x115mm 5db	B-58811	10 190 Ft	<b>7 030 Ft</b>
6x165mm	B-57978	2 490 Ft	<b>1 670 Ft</b>
6x165mm 5db	B-58827	10 790 Ft	<b>7 450 Ft</b>
6x215mm	B-57984	3 190 Ft	<b>2 200 Ft</b>
6x215mm 5db	B-58833	14 090 Ft	<b>9 760 Ft</b>
6x265mm	B-57990	3 790 Ft	<b>2 620 Ft</b>
6x315mm	B-58001	5 190 Ft	<b>3 560 Ft</b>
6,5x165mm	B-58023	3 190 Ft	<b>2 200 Ft</b>
6,5x215mm	B-58039	4 290 Ft	<b>2 930 Ft</b>
6,5x265mm	B-58045	5 290 Ft	<b>3 670 Ft</b>
6,5x315mm	B-58051	6 090 Ft	<b>4 190 Ft</b>
7x115mm	B-58067	3 090 Ft	<b>2 090 Ft</b>
7x165mm	B-58073	3 390 Ft	<b>2 300 Ft</b>
7x215mm	B-58089	3 790 Ft	<b>2 620 Ft</b>
8x115mm	B-58095	2 790 Ft	<b>1 880 Ft</b>
8x115mm 5db	B-58883	11 790 Ft	<b>8 180 Ft</b>
8x165mm	B-58104	2 890 Ft	<b>1 990 Ft</b>
8x165mm 5db	B-58899	12 490 Ft	<b>8 600 Ft</b>
8x215mm	B-58110	3 190 Ft	<b>2 200 Ft</b>
8x265mm	B-58126	3 990 Ft	<b>2 720 Ft</b>
8x315mm	B-58132	4 990 Ft	<b>3 460 Ft</b>
8x465mm	B-58154	8 190 Ft	<b>5 660 Ft</b>
9x165mm	B-58176	2 890 Ft	<b>1 990 Ft</b>

Fúrószár méretek	Cikkszám	Bruttó listaár /db	Javasolt bruttó akciós ár/db
9x265mm	B-58182	3 690 Ft	<b>2 510 Ft</b>
10x115mm	B-58198	3 090 Ft	<b>2 090 Ft</b>
10x165mm	B-58207	3 190 Ft	<b>2 200 Ft</b>
10x165mm 5db	B-58914	13 790 Ft	<b>9 550 Ft</b>
10x215mm	B-58213	3 490 Ft	<b>2 410 Ft</b>
10x215mm 5db	B-58920	15 790 Ft	<b>10 910 Ft</b>
10x265mm	B-58229	4 090 Ft	<b>2 830 Ft</b>
10x315mm	B-58235	4 990 Ft	<b>3 460 Ft</b>
10x455mm	B-58257	8 090 Ft	<b>5 560 Ft</b>
10x600mm	B-58263	11 090 Ft	<b>7 660 Ft</b>
10x1000mm	B-58279	25 590 Ft	<b>17 740 Ft</b>
11x210mm	B-58291	4 090 Ft	<b>2 830 Ft</b>
11x310mm	B-58316	6 390 Ft	<b>4 400 Ft</b>
12x160mm	B-58322	3 690 Ft	<b>2 510 Ft</b>
12x210mm	B-58338	4 290 Ft	<b>2 930 Ft</b>
12x260mm	B-58344	4 690 Ft	<b>3 250 Ft</b>
12x310mm	B-58350	6 290 Ft	<b>4 300 Ft</b>
12x450mm	B-58366	9 290 Ft	<b>6 400 Ft</b>
12x600mm	B-58372	11 490 Ft	<b>7 970 Ft</b>
12x1000mm	B-58388	27 090 Ft	<b>18 790 Ft</b>
13x160mm	B-58394	4 290 Ft	<b>2 930 Ft</b>
13x210mm	B-58403	6 990 Ft	<b>4 820 Ft</b>
13x260mm	B-58419	7 890 Ft	<b>5 450 Ft</b>
14x160mm	B-58431	4 690 Ft	<b>3 250 Ft</b>
14x210mm	B-58447	6 290 Ft	<b>4 300 Ft</b>
14x260mm	B-58453	6 890 Ft	<b>4 720 Ft</b>
14x310mm	B-58469	7 790 Ft	<b>5 350 Ft</b>
14x450mm	B-58475	9 590 Ft	<b>6 610 Ft</b>
14x600mm	B-58481	12 490 Ft	<b>8 600 Ft</b>
14x1000mm	B-58497	27 890 Ft	<b>19 310 Ft</b>
15x160mm	B-58506	6 990 Ft	<b>4 820 Ft</b>

Fúrószár méretek	Cikkszám	Bruttó listaár /db	Javasolt bruttó akciós ár/db
15x210mm	B-58512	7 790 Ft	<b>5 350 Ft</b>
15x260mm	B-58528	8 490 Ft	<b>5 870 Ft</b>
15x450mm	B-58534	11 390 Ft	<b>7 870 Ft</b>
16x160mm	B-58540	7 490 Ft	<b>5 140 Ft</b>
16x210mm	B-58556	8 190 Ft	<b>5 660 Ft</b>
16x260mm	B-58562	8 490 Ft	<b>5 870 Ft</b>
16x310mm	B-58578	9 890 Ft	<b>6 820 Ft</b>
16x450mm	B-58584	11 690 Ft	<b>8 080 Ft</b>
16x600mm	B-58590	15 190 Ft	<b>10 490 Ft</b>
16x1000mm	B-58609	31 790 Ft	<b>22 040 Ft</b>
18x250mm	B-58615	12 290 Ft	<b>8 500 Ft</b>
18x450mm	B-58621	13 790 Ft	<b>9 550 Ft</b>
20x250mm	B-58637	12 990 Ft	<b>9 020 Ft</b>
20x450mm	B-58659	16 090 Ft	<b>11 120 Ft</b>
22x250mm	B-58665	15 290 Ft	<b>10 600 Ft</b>
22x450mm	B-58687	19 890 Ft	<b>13 750 Ft</b>
24x250mm	B-58693	19 090 Ft	<b>13 220 Ft</b>
24x450mm	B-58702	21 390 Ft	<b>14 800 Ft</b>
25x250mm	B-58718	19 890 Ft	<b>13 750 Ft</b>
25x450mm	B-58724	24 390 Ft	<b>16 900 Ft</b>
28x250mm	B-58746	21 790 Ft	<b>15 110 Ft</b>
28x450mm	B-58752	28 890 Ft	<b>20 050 Ft</b>
30x250mm	B-58768	24 390 Ft	<b>16 900 Ft</b>
30x450mm	B-58774	28 890 Ft	<b>20 050 Ft</b>
32x450mm	B-58780	32 290 Ft	<b>22 360 Ft</b>

# SDS-Plus MAKBUSTER 3 ÉLŰ fúrók (vasalt betonhoz ütvefúrás nélkül, egyéb anyagok ütvefúrással)

2021  
**T2**

## NEMESIS

### Nemesis fúrókészletek



**B-57037** Bruttó akciós ár

**3.250 Ft**

**B-57037 tartalma**  
5,5, 6, 6,5, 8, 10x160mm



**B-59075** Bruttó akciós ár

**5.350 Ft**

**B-59075 tartalma**  
6, 8, 10x160mm



**B-58992** Bruttó akciós ár

**7.450 Ft**

**B-58992 tartalma**  
5, 6x110mm,  
6, 8, 10x160mm



**B-59031** Bruttó akciós ár

**12.170 Ft**

**B-59031 tartalma**  
5, 6, 8x110mm,  
6, 8, 10, 12x160mm

## MakBuster

Kimondottan vasbeton szerkezetek fúrására ajánlott, ütvefúrás funkció nélkül is problémamentesen használható! Teherbírása jóval nagyobb a többi fúrószárhoz képest.

**Jellemzők:** SDS-Plus befogás. Téglához, ill. minden betontípushoz alkalmazható. Egyenletes fúrás, a vasbetonban sem akad el. Egy darabból készült keményfém lapka. 3x120°-os szögben elhelyezett vágóél. Fúrás közben a repedés veszélye nem áll fenn



Fúrószár méretek	Cikkszám	Bruttó listaár /db	Javasolt bruttó akciós ár/db
5x110mm	P-79382	2 190 Ft	<b>1 460 Ft</b>
5x160mm	P-79398	2 290 Ft	<b>1 570 Ft</b>
6x110mm	P-79407	2 190 Ft	<b>1 460 Ft</b>
6x160mm	P-79413	2 290 Ft	<b>1 570 Ft</b>
6x210mm	P-79429	2 590 Ft	<b>1 780 Ft</b>
6x310mm	P-79441	3 690 Ft	<b>2 510 Ft</b>
7x110mm	P-79457	2 290 Ft	<b>1 570 Ft</b>
7x160mm	P-79463	2 590 Ft	<b>1 780 Ft</b>
8x110mm	P-79479	2 290 Ft	<b>1 570 Ft</b>
8x160mm	P-79485	2 490 Ft	<b>1 670 Ft</b>
8x210mm	P-79491	2 590 Ft	<b>1 780 Ft</b>
8x260mm	P-79500	3 090 Ft	<b>2 090 Ft</b>
8x310mm	P-79516	3 790 Ft	<b>2 620 Ft</b>
8x460mm	P-79522	4 590 Ft	<b>3 140 Ft</b>
10x110mm	P-79538	2 590 Ft	<b>1 780 Ft</b>
10x160mm	P-79544	2 790 Ft	<b>1 880 Ft</b>
10x310mm	P-79572	3 790 Ft	<b>2 620 Ft</b>
10x460mm	P-79588	4 690 Ft	<b>3 250 Ft</b>
10x610mm	P-79594	6 690 Ft	<b>4 610 Ft</b>
12x160mm	P-79603	3 190 Ft	<b>2 200 Ft</b>
12x210mm	P-79619	3 490 Ft	<b>2 410 Ft</b>
12x260mm	P-79625	4 090 Ft	<b>2 830 Ft</b>
12x310mm	P-79631	4 290 Ft	<b>2 930 Ft</b>
12x460mm	P-79647	5 290 Ft	<b>3 670 Ft</b>
12x610mm	P-79653	5 990 Ft	<b>4 090 Ft</b>
14x160mm	P-79669	3 690 Ft	<b>2 510 Ft</b>
14x210mm	P-79675	3 990 Ft	<b>2 720 Ft</b>
14x310mm	P-79681	5 190 Ft	<b>3 560 Ft</b>
14x460mm	P-79697	5 790 Ft	<b>3 980 Ft</b>
14x610mm	P-79706	7 190 Ft	<b>4 930 Ft</b>
15x160mm	P-79712	4 390 Ft	<b>3 040 Ft</b>
15x210mm	P-79728	4 590 Ft	<b>3 140 Ft</b>
15x460mm	P-79734	6 990 Ft	<b>4 820 Ft</b>

▼ **SDS-Plus üreges fúrók porelszívással**

Az új kialakítású SDS-Plus befogású, üreges fúrószárhoz porszívó csatlakoztatható. A fúrófejen helyezkedő lyukakon keresztül a por az üreges száron keresztül a porelszívó csatlakozáson keresztül távozik. Ezáltal kevésbé melegszik fel a fej, mindemellett növeli a fúrószár tartósságát is. Kimondottan kemény betonokhoz lett tervezve. Porszívó nélkül nem használható!

**Főbb jellemzők:** • SDS-Plus befogás • Üreges kialakítás a porelszívás végett • Porelszívó csatlakozó • Lyukak a fúrószár fejben az elszíváshoz • Hatékony kivitel • Tartós acél



Méret	Cikkszám	Bruttó listaár /db	Javasolt bruttó akciós ár/db
12x325mm	B-64381	31 790 Ft	<b>22 040 Ft</b>
14x360mm	B-64397	33 290 Ft	<b>23 090 Ft</b>
16x360mm	B-64406	34 790 Ft	<b>24 140 Ft</b>
18x360mm	B-64412	40 890 Ft	<b>28 340 Ft</b>

▼ **SDS-Plus vésők**

Megnevezés	Kép	Cikkszám	Bruttó listaár	Javasolt bruttó akciós ár
véső hegyes 250mm		B-64294	2 790 Ft	<b>1 880 Ft</b>
véső hegyes 250mm hengeres		P-25068	2 890 Ft	<b>1 990 Ft</b>
véső hegyes 250mm hatlapú		P-05505	4 090 Ft	<b>2 830 Ft</b>
véső széles 40x250mm		B-64319	4 290 Ft	<b>2 930 Ft</b>
véső széles hajlított 40x200mm hengeres		P-24941	4 990 Ft	<b>3 460 Ft</b>
véső széles 40x200mm hatlapú		P-05527	6 090 Ft	<b>4 190 Ft</b>
véső széles 80x150mm		D-61042	5 590 Ft	<b>3 880 Ft</b>
véső széles 80x250mm		D-61020	6 390 Ft	<b>4 400 Ft</b>
véső széles 40x250mm ÖNÉLEZŐ		B-64250	6 690 Ft	<b>4 610 Ft</b>
véső széles 60x250mm hengeres		P-24935	7 190 Ft	<b>4 930 Ft</b>
véső széles hajlított 40x260mm hengeres		P-24957	7 590 Ft	<b>5 240 Ft</b>

Megnevezés	Kép	Cikkszám	Bruttó listaár	Javasolt bruttó akciós ár
véső lapos 20x400mm		D-19021	1 890 Ft	<b>1 250 Ft</b>
véső lapos 20x250mm		B-64303	2 790 Ft	<b>1 880 Ft</b>
véső lapos 20x250mm hatlapú		P-05511	4 090 Ft	<b>2 830 Ft</b>
véső lapos 20x250mm hengeres		P-25074	3 090 Ft	<b>2 090 Ft</b>
véső lapos 20x250mm ÖNÉLEZŐ		B-64244	4 290 Ft	<b>2 930 Ft</b>
véső horony 22x240mm hengeres		P-25080	5 290 Ft	<b>3 670 Ft</b>
csempevéső 40x260mm ÖNÉLEZŐ		B-14071	8 090 Ft	<b>5 560 Ft</b>
fugavéső 22x250mm hatlapú		P-05533	6 690 Ft	<b>4 610 Ft</b>
favéső 20x170mm hengeres		P-25105	8 090 Ft	<b>5 560 Ft</b>
favéső 30x170mm hengeres		P-25111	11 690 Ft	<b>8 080 Ft</b>



## UNICut dobozfúrók laza szerkezetű anyagokhoz

Mindegy, hogy központifűtés-szerelő, vil-lanszerelő, ács vagy konyhabútor-készítő esetleg szárazépítész vagy ügyes barká-csoló, az UNICut új mércét állít a teljesít-mény - alkalmazás - biztonság terén.



Az UNICut-ot úgy terveztük, hogy alkalmas legyen a leggyakrabban használt alap-anyagok megmunkálására, úgy mint:

- kemény és puhafa
- gázbeton
- gipszkarton
- műanyag, üveg és szénzálás anyagok
- bútorlap, deszka
- fa alapú építőelemek
- ütvefúrás nélkül használható

Méretek	Cikkszám	Bruttó listaár /db	Javasolt bruttó akciós ár/db
D:25mm	P-64462	13 690 Ft	<b>9 440 Ft</b>
D:30mm	P-64478	13 690 Ft	<b>9 440 Ft</b>
D:35mm	P-64484	15 190 Ft	<b>10 490 Ft</b>
D:40mm	P-64490	16 690 Ft	<b>11 540 Ft</b>
D:45mm	P-64509	16 690 Ft	<b>11 540 Ft</b>
D:50mm	P-64515	16 690 Ft	<b>11 540 Ft</b>
D:55mm	P-64521	18 190 Ft	<b>12 590 Ft</b>
D:58mm	P-64537	19 690 Ft	<b>13 640 Ft</b>
D:60mm	P-64543	19 690 Ft	<b>13 640 Ft</b>
D:63mm	P-64559	19 690 Ft	<b>13 640 Ft</b>
D:65mm	P-64565	19 690 Ft	<b>13 640 Ft</b>
D:68mm	P-64571	21 190 Ft	<b>14 690 Ft</b>
D:70mm	P-64587	24 190 Ft	<b>16 790 Ft</b>
D:71mm	P-64593	25 790 Ft	<b>17 840 Ft</b>
D:74mm	P-64602	25 790 Ft	<b>17 840 Ft</b>
D:76mm	P-64618	25 790 Ft	<b>17 840 Ft</b>
D:78mm	P-64624	27 290 Ft	<b>18 890 Ft</b>
D:80mm	P-64630	27 290 Ft	<b>18 890 Ft</b>
D:85mm	P-64646	28 790 Ft	<b>19 940 Ft</b>
D:90mm	P-64652	30 290 Ft	<b>20 990 Ft</b>
D:105mm	P-64668	39 390 Ft	<b>27 290 Ft</b>

## ▼ DOBOZFÚRÓ befogótengely, központifúró

Megnevezés	Kép	Cikkszám	Bruttó listaár /db	Javasolt bruttó akciós ár/db
befogótengely M16 SDS-plus 118mm		P-64319	13 690 Ft	<b>9 440 Ft</b>
befogótengely M16 SDS-plus 370mm		P-64331	16 690 Ft	<b>11 540 Ft</b>
befogótengely M16 11mm hatszög 118mm		P-67044	13 690 Ft	<b>9 440 Ft</b>
befogótengely M16 SDS-plus 105mm		P-67745	9 090 Ft	<b>6 290 Ft</b>
befogótengely M16 SDS-plus 370mm		P-67751	15 190 Ft	<b>10 490 Ft</b>
központifúró 8x120mm		P-64347	2 190 Ft	<b>1 460 Ft</b>
központifúró HSS 7,4x120mm		P-64353	1 890 Ft	<b>1 250 Ft</b>

▼ **SDS-Plus DOBOZFÚRÓ**  
(beton, kőzet, téglá)

SDS-PLUS szerelhető dobozfúrók alkalmasak furatok készítésére betonban, kőzetben, téglában

**Javaslatok**

- 4kg feletti kalapácsokhoz ajánljuk
- M16 belső menettel
- Használatukhoz befogótengely és központfúró szükséges

Megnevezés	Kép	Cikkszám	Bruttó listaár /db	Javasolt bruttó akciós ár/db
SDS-Plus DOBOZFÚRÓK (beton, kőzet, téglá)				
35x58mm		P-74784	22 690 Ft	<b>15 740 Ft</b>
40x58mm		P-26191	24 190 Ft	<b>16 790 Ft</b>
50x58mm		P-26200	25 790 Ft	<b>17 840 Ft</b>
65x50mm		P-26216	25 790 Ft	<b>17 840 Ft</b>
80x50mm		P-26222	28 790 Ft	<b>19 940 Ft</b>
Porvédő sapka 5mm		421342-3	990 Ft	<b>620 Ft</b>
Porvédő sapka 9mm		421664-1	1 390 Ft	<b>940 Ft</b>
SDS-Plus adapter 1/4"		P-21646	4 590 Ft	<b>3 140 Ft</b>

▼ **SDS-Plus vésőkészletek**

**D-21191 Bruttó akciós ár**

**14.690 Ft**

**D-21191**

Fúrószárak  
Hegyesvéső 250 mm  
Laposvéső 250x20 mm



**D-53073 Bruttó akciós ár**

**11.540 Ft**

**D-53073**

12 db fúrószár  
Hegyesvéső 140,250 mm  
Laposvéső 140x20 mm, 250x20 mm  
Széles laposvéső 250 x 40 mm



**D-21200 Bruttó**

**13.990 Ft**

**D-21200**

12 db fúrószár  
fúrószárak  
spiccvésők (140,260mm)  
hidegvágók



**D-19180 Bruttó akciós ár**

**15.740 Ft**

**D-19180**

17 db fúrószár  
Hegyesvéső 140 mm  
Hegyesvéső 250 mm  
Laposvéső 140x20 mm  
Laposvéső 250x20 mm  
Széles laposvéső 250x40 mm



**E-03115 Bruttó akciós ár**

**19.850 Ft**

**E-03115**

17 db fúrószár  
5,6,8,10x110mm, 6,8,10,12x160mm  
8,10x210mm, 12,14x260mm  
Hegyesvéső 140 mm, 250 mm  
Laposvéső 140x20, 250x20 mm  
Széles laposvéső 250x40 mm



**B-53877 Bruttó akciós ár**

**20.990 Ft**

**B-53877**

17 db-os fúró-vésőkészlet  
MakPac kofferben  
hegyesvéső, laposvéső  
szélesvéső



### Kiegészítő munkákhoz, belépő kategóriás fúrószár



Ideális beton, falazat és természetes kő fúrásához.

Kimagasló ár-érték arány

#### Javasolt felhasználási terület:

- beton
- téglá
- kőzet



**D-40587** Bruttó akciós ár

**14.690 Ft**

#### **D-40587**

3db-os készlet

- 16x340 mm 1db
- 18x340 mm 1db
- 20x340 mm 1db



### SDS-Max üreges fúrók porelszívással

Az új kialakítású SDS-MAX befogású, üreges fúrószárhoz porelszívó csatlakoztatható. A fúrófejen helyezkedő lyukakon keresztül a por az üreges száron keresztül a porelszívó csatlakozáson keresztül távozik. Ezáltal kevésbé melegszik fel a fej, minde mellett növeli a fúrószár tartósságát is. Kimondottan kemény betonokhoz lett tervezve. Porelszívó nélkül nem használható!

#### Főbb jellemzők:

- SDS-Max befogás • Porelszívó csatlakozó
- Üreges kialakítás a porelszívás végett
- Lyukak a fúrószár fejben az elszíváshoz
- Hatékony kivitel • Tartós acél

Fúrószár méretek	Cikkszám	Bruttó listaár /db	Javasolt bruttó akciós ár/db
12x340mm	D-33875	7 590 Ft	<b>5 240 Ft</b>
12x530mm	D-33881	7 590 Ft	<b>5 240 Ft</b>
14x340mm	D-33897	7 590 Ft	<b>5 240 Ft</b>
14x540mm	D-33906	7 590 Ft	<b>5 240 Ft</b>
15x200mm	D-33912	7 590 Ft	<b>5 240 Ft</b>
15x400mm	D-33928	7 590 Ft	<b>5 240 Ft</b>
16x340mm	D-33934	7 590 Ft	<b>5 240 Ft</b>
16x540mm	D-33940	7 590 Ft	<b>5 240 Ft</b>
18x340mm	D-33956	7 590 Ft	<b>5 240 Ft</b>
18x540mm	D-33962	9 090 Ft	<b>6 290 Ft</b>
20x340mm	D-33978	7 590 Ft	<b>5 240 Ft</b>
20x540mm	D-33984	10 590 Ft	<b>7 340 Ft</b>
22x200mm	D-33990	7 590 Ft	<b>5 240 Ft</b>
22x540mm	D-34001	12 090 Ft	<b>8 390 Ft</b>
24x200mm	D-34017	9 090 Ft	<b>6 290 Ft</b>
24x540mm	D-34023	12 090 Ft	<b>8 390 Ft</b>
25x340mm	D-34039	9 090 Ft	<b>6 290 Ft</b>
25x540mm	D-34045	10 590 Ft	<b>7 340 Ft</b>
28x250mm	D-34051	9 090 Ft	<b>6 290 Ft</b>
28x570mm	D-34067	16 690 Ft	<b>11 540 Ft</b>
30x250mm	D-34073	10 590 Ft	<b>7 340 Ft</b>
30x450mm	D-34089	19 690 Ft	<b>13 640 Ft</b>
32x250mm	D-34095	13 690 Ft	<b>9 440 Ft</b>
32x570mm	D-34104	21 190 Ft	<b>14 690 Ft</b>
35x250mm	D-34110	19 690 Ft	<b>13 640 Ft</b>
35x570mm	D-34126	22 690 Ft	<b>15 740 Ft</b>
38x250mm	D-34132	24 190 Ft	<b>16 790 Ft</b>
38x450mm	D-34148	28 790 Ft	<b>19 940 Ft</b>
40x450mm	D-34160	33 290 Ft	<b>23 090 Ft</b>

Méretek	Cikkszám	Bruttó listaár /db	Javasolt bruttó akciós ár/db
16x600mm	B-64428	71 190 Ft	<b>49 340 Ft</b>
18x600mm	B-64434	74 190 Ft	<b>51 440 Ft</b>
20x600mm	B-64440	75 690 Ft	<b>52 490 Ft</b>
22x600mm	B-64456	77 190 Ft	<b>53 540 Ft</b>
24x600mm	B-64462	80 190 Ft	<b>55 640 Ft</b>
25x600mm	B-64478	80 190 Ft	<b>55 640 Ft</b>
28x600mm	B-64484	89 290 Ft	<b>61 940 Ft</b>
28x900mm	B-64490	125 590 Ft	<b>87 140 Ft</b>
30x600mm	B-64509	93 890 Ft	<b>65 090 Ft</b>
30x900mm	B-64515	130 190 Ft	<b>90 290 Ft</b>
32x600mm	B-64521	96 890 Ft	<b>67 190 Ft</b>
32x900mm	B-64537	136 190 Ft	<b>94 490 Ft</b>
35x600mm	B-64543	99 890 Ft	<b>69 290 Ft</b>
35x900mm	B-64559	140 790 Ft	<b>97 640 Ft</b>

**SDS-MAX ZENTRO fúrószárak**

Betonhoz, téglához, kőhöz. Kiváló teljesítmény - hosszú élettartam! A ZENTRO nem csak a folyamatos tartósság teszteken tesz tanúbizonyságot a tökéletes minőségéről, hanem a gyakorlatban, a legnehezebb körülmények között is. Ez garantálja a vevők számára, hogy a legmagasabb minőségű termék áll a rendelkezésükre. Dinamikus fúrófej egyedülálló vágási geometriával.

**Jellemzők:**

- speciális geometria - központosított hegy a pontos fúráshoz,
- csökkentett súrlódás és központosított megvezetés a fúrt lyukban,
- a másodlagos élek védik a fúróhegyet betonvassaltörtéző ütközés esetén,
- továbbfejlesztett forrasztási eljárás
- Optimalizált spiráltest a maximális ütőerő érdekében
- rövidített spirál és kúpos porcsatorna segíti az anyag gyors eltávolítását a nagy kapacitású dupla horonyból.

ZENTRO®





Fúrószár méretek	Cikkszám	Bruttó listaár /db	Javasolt bruttó akciós ár/db
12x340mm	P-17033	15 190 Ft	<b>10 490 Ft</b>
12x540mm	P-17049	18 190 Ft	<b>12 590 Ft</b>
12x690mm	P-17055	27 290 Ft	<b>18 890 Ft</b>
14x340mm	P-17077	16 690 Ft	<b>11 540 Ft</b>
14x540mm	P-17083	19 690 Ft	<b>13 640 Ft</b>
15x340mm	P-17108	16 690 Ft	<b>11 540 Ft</b>
15x540mm	P-17114	19 690 Ft	<b>13 640 Ft</b>
16x540mm	P-77746	19 690 Ft	<b>13 640 Ft</b>
16x940mm	P-77752	30 290 Ft	<b>20 990 Ft</b>
16x1320mm	P-77768	69 590 Ft	<b>48 290 Ft</b>
18x340mm	P-77774	18 190 Ft	<b>12 590 Ft</b>
18x540mm	P-77780	19 690 Ft	<b>13 640 Ft</b>
18x940mm	P-77796	31 790 Ft	<b>22 040 Ft</b>
18x1320mm	P-77805	75 690 Ft	<b>52 490 Ft</b>
20x320mm	P-77811	18 190 Ft	<b>12 590 Ft</b>
20x520mm	P-77827	21 190 Ft	<b>14 690 Ft</b>
20x920mm	P-77833	31 790 Ft	<b>22 040 Ft</b>
20x1320mm	P-77849	75 690 Ft	<b>52 490 Ft</b>
22x320mm	P-77855	19 690 Ft	<b>13 640 Ft</b>
22x520mm	P-77861	22 690 Ft	<b>15 740 Ft</b>
22x920mm	P-77877	33 290 Ft	<b>23 090 Ft</b>
22x1320mm	P-77883	75 690 Ft	<b>52 490 Ft</b>
24x320mm	P-77899	22 690 Ft	<b>15 740 Ft</b>
24x520mm	P-77908	25 790 Ft	<b>17 840 Ft</b>
25x320mm	P-77914	22 690 Ft	<b>15 740 Ft</b>
25x520mm	P-77920	25 790 Ft	<b>17 840 Ft</b>
25x920mm	P-77936	40 890 Ft	<b>28 340 Ft</b>
25x1320mm	P-77942	84 790 Ft	<b>58 790 Ft</b>
26x520mm	P-77958	28 790 Ft	<b>19 940 Ft</b>
28x370mm	P-77964	25 790 Ft	<b>17 840 Ft</b>

Fúrószár méretek	Cikkszám	Bruttó listaár /db	Javasolt bruttó akciós ár/db
28x570mm	P-77970	28 790 Ft	<b>19 940 Ft</b>
28x670mm	P-77986	39 390 Ft	<b>27 290 Ft</b>
28x920mm	P-77992	45 390 Ft	<b>31 490 Ft</b>
30x370mm	P-78019	27 290 Ft	<b>18 890 Ft</b>
30x570mm	P-78025	30 290 Ft	<b>20 990 Ft</b>
32x370mm	P-78031	30 290 Ft	<b>20 990 Ft</b>
32x570mm	P-78047	34 790 Ft	<b>24 140 Ft</b>
32x920mm	P-78053	54 490 Ft	<b>37 790 Ft</b>
32x1320mm	P-78069	90 790 Ft	<b>62 990 Ft</b>
35x370mm	P-78075	34 790 Ft	<b>24 140 Ft</b>
35x570mm	P-78081	39 390 Ft	<b>27 290 Ft</b>
35x670mm	P-78097	49 990 Ft	<b>34 640 Ft</b>
37x370mm	P-78106	40 890 Ft	<b>28 340 Ft</b>
37x570mm	P-78112	49 990 Ft	<b>34 640 Ft</b>
37x920mm	P-78128	69 590 Ft	<b>48 290 Ft</b>
38x570mm	P-78140	51 490 Ft	<b>35 690 Ft</b>
40x370mm	P-78156	48 490 Ft	<b>33 590 Ft</b>
40x570mm	P-78162	60 590 Ft	<b>41 990 Ft</b>
40x920mm	P-78178	83 290 Ft	<b>57 740 Ft</b>
40x1320mm	P-78184	105 990 Ft	<b>73 490 Ft</b>
45x570mm	 B-20323	103 590 Ft	<b>59 990 Ft</b>
45x920mm	P-78209	104 390 Ft	<b>72 440 Ft</b>
50x570mm	P-78215	98 390 Ft	<b>68 240 Ft</b>
52x570mm	P-78221	100 690 Ft	<b>69 820 Ft</b>



## ▼ SDS-Max koronamarók, dobozfúrók

Megnevezés	Kép	Cikkszám	Bruttó listaár	Javasolt bruttó akciós ár/db	
SDS-Max koronamaró 45x550mm		B-57635	89 290 Ft	<b>61 940 Ft</b>	
SDS-Max koronamaró 55x550mm		B-57657	99 890 Ft	<b>69 290 Ft</b>	
SDS-Max koronamaró 55x990mm		B-57663	118 090 Ft	<b>81 890 Ft</b>	
SDS-Max koronamaró 65x990mm		B-57685	128 690 Ft	<b>89 240 Ft</b>	
SDS-Max koronamaró 80x550mm		B-57691	122 590 Ft	<b>85 040 Ft</b>	
SDS-Max koronamaró 80x990mm		B-57700	161 890 Ft	<b>112 340 Ft</b>	
SDS-Max koronamaró szerelhető 35x150mm		P-04008	60 590 Ft	<b>41 990 Ft</b>	
SDS-Max koronamaró szerelhető 40x150mm		P-03844	65 090 Ft	<b>45 140 Ft</b>	
SDS-Max koronamaró szerelhető 50x150mm		P-03850	80 190 Ft	<b>55 640 Ft</b>	
SDS-Max koronamaró szerelhető 55x150mm		P-04014	87 790 Ft	<b>60 890 Ft</b>	
SDS-Max koronamaró szerelhető 60x150mm		P-04020	90 790 Ft	<b>62 990 Ft</b>	
SDS-Max koronamaró szerelhető 68x150mm		P-03866	99 890 Ft	<b>69 290 Ft</b>	
SDS-Max koronamaró szerelhető 80x150mm		P-03872	121 090 Ft	<b>83 990 Ft</b>	
SDS-Max koronamaró szerelhető 90x150mm		P-04036	177 090 Ft	<b>122 840 Ft</b>	
SDS-Max koronamaró szerelhető befogó 185mm		P-03888	27 290 Ft	<b>18 890 Ft</b>	
SDS-Max koronamaró szerelhető hosszabbító 25x280mm		P-03925	42 390 Ft	<b>29 390 Ft</b>	
SDS-Max koronamaró szerelhető toldó 60mm		P-03931	6 090 Ft	<b>4 190 Ft</b>	
SDS-Max dobozfúró 50x290mm		P-64397	78 690 Ft	<b>54 590 Ft</b>	
SDS-Max dobozfúró 68x290mm		P-64406	86 290 Ft	<b>59 840 Ft</b>	
SDS-Max dobozfúró 80x290mm		P-64412	96 890 Ft	<b>67 190 Ft</b>	
SDS-Max dobozfúró 100x550mm		P-25993	134 690 Ft	<b>93 440 Ft</b>	
SDS-Max dobozfúró 125x550mm		P-26004	158 890 Ft	<b>110 240 Ft</b>	
SDS-Max dobozfúró 150x550mm		P-26010	187 690 Ft	<b>130 190 Ft</b>	
SDS-Max szerelhető dobozfúró 35x100mm		P-73405	37 890 Ft	<b>26 240 Ft</b>	
SDS-Max szerelhető dobozfúró 40x100mm		P-03779	40 890 Ft	<b>28 340 Ft</b>	
SDS-Max szerelhető dobozfúró 45x100mm		P-73411	42 390 Ft	<b>29 390 Ft</b>	
SDS-Max szerelhető dobozfúró 50x100mm		P-03785	43 890 Ft	<b>30 440 Ft</b>	
SDS-Max szerelhető dobozfúró 60x100mm		P-73427	49 990 Ft	<b>34 640 Ft</b>	
SDS-Max szerelhető dobozfúró 65x100mm		P-03791	52 990 Ft	<b>36 740 Ft</b>	
SDS-Max szerelhető dobozfúró 80x100mm		P-03800	59 090 Ft	<b>40 940 Ft</b>	
SDS-Max szerelhető dobozfúró 90x100mm		P-03816	69 590 Ft	<b>48 290 Ft</b>	
SDS-Max szerelhető dobozfúró 100x100mm		P-03822	80 190 Ft	<b>55 640 Ft</b>	
SDS-Max szerelhető dobozfúró 125x100mm		P-16374	110 490 Ft	<b>76 640 Ft</b>	
180mm befogósár SDS-Max szerelhető dobozfúróhoz			P-16994	21 190 Ft	<b>14 690 Ft</b>
450mm befogósár SDS-Max szerelhető dobozfúróhoz			P-17005	28 790 Ft	<b>19 940 Ft</b>
központfúró 11x120mm SDS-Max szerelhető dobozfúróhoz		P-03838	3 790 Ft	<b>2 620 Ft</b>	
kiütőék SDS-Max szerelhető dobozfúróhoz		P-03763	3 790 Ft	<b>2 620 Ft</b>	

▼ SDS-Max véső hegyes

Megnevezés	Kép	Teljes hossz (mm)	Cikkszám	Bruttó listaár	Javasolt bruttó akciós ár
véső hegyes 300mm standard		300	D-34176	2 890 Ft	<b>1 990 Ft</b>
véső hegyes 400mm standard		400	D-34182	3 390 Ft	<b>2 300 Ft</b>
véső hegyes 600mm standard		600	D-34198	4 890 Ft	<b>3 350 Ft</b>
véső hegyes 280mm		280	P-16237	3 690 Ft	<b>2 510 Ft</b>
véső hegyes 400mm		400	B-64325	4 390 Ft	<b>3 040 Ft</b>
véső hegyes 400mm		400	P-16243	4 690 Ft	<b>3 250 Ft</b>
véső hegyes 600mm		600	P-16259	7 490 Ft	<b>5 140 Ft</b>
véső hegyes 400mm ÖNÉLEZŐ		400	B-64266	7 290 Ft	<b>5 030 Ft</b>
véső hegyes 400mm ÖNÉLEZŐ CSAVART		400	B-23064	7 590 Ft	<b>5 240 Ft</b>

▼ SDS-Max egyéb vésőszárak

Megnevezés	Kép	Cikkszám	Bruttó listaár	Javasolt bruttó akciós ár
véső széles 50x360mm		P-16302	6 690 Ft	<b>4 610 Ft</b>
véső széles 80x300mm standard		D-34241	6 890 Ft	<b>4 720 Ft</b>
véső széles 80x300mm		P-16318	9 990 Ft	<b>6 920 Ft</b>
50x380mm ÖNÉLEZŐ		B-64288	9 390 Ft	<b>6 500 Ft</b>
25x400mm ÖNÉLEZŐ		B-64272	7 290 Ft	<b>5 030 Ft</b>
csempevéső 50x300mm		P-16324	10 190 Ft	<b>7 030 Ft</b>
horonyvéső 26x300mm		P-16293	11 190 Ft	<b>7 760 Ft</b>
lapátvéső 110x400mm		P-23721	23 190 Ft	<b>16 060 Ft</b>
szárnyvasvéső 35x380mm		P-16330	22 090 Ft	<b>15 320 Ft</b>
fogasvéső 38x280mm		P-16346	32 290 Ft	<b>22 360 Ft</b>
stokkoló 60x60mm 7x7fog		P-03947	35 890 Ft	<b>24 880 Ft</b>
stokkolószár 220mm		P-16352	12 890 Ft	<b>8 920 Ft</b>

▼ SDS-Max véső lapos

véső lapos standard		25x300	D-34207	2 890 Ft	<b>1 990 Ft</b>
véső lapos standard		25x400	D-34213	3 390 Ft	<b>2 300 Ft</b>
véső lapos standard		25x600	D-34229	4 890 Ft	<b>3 350 Ft</b>
véső lapos		24x280	P-16265	3 690 Ft	<b>2 510 Ft</b>
véső lapos standard		50x400	D-34235	4 090 Ft	<b>2 830 Ft</b>
véső lapos		25x400	B-64331	4 390 Ft	<b>3 040 Ft</b>
véső lapos		24x400	P-16271	4 690 Ft	<b>3 250 Ft</b>
véső lapos		24x600	P-16287	7 490 Ft	<b>5 140 Ft</b>

▼ SDS-Max vésők (készletek)

D-40618 Bruttó akciós ár

**16.790 Ft**



D-40618 ▲

5db-os vésőkészlet

3db hegyesvéső 400 mm  
2db laposvéső 400x25 mm

D-35324-10 Bruttó akciós ár

**20.990 Ft**



**5+5db**

D-35324-10 ▲

10db-os készlet

5db hegyesvéső 400mm  
5db laposvéső 400mm

▼ SDS-MAX kiegészítők

SDS-Max - SDS-Plus adapter		P-17027	28 890 Ft	<b>19 990 Ft</b>
SDS-Max Gyorstokmány adapter		122829-5	28 790 Ft	<b>19 940 Ft</b>
DreConnect adapter SDS-Max - SDS-Max 30x190mm		P-53914	90 790 Ft	<b>62 990 Ft</b>
DreConnect SDS-Max hosszabbító szár 320mm		P-53920	12 090 Ft	<b>8 390 Ft</b>
DreConnect SDS-Max hosszabbító szár 750mm		P-53936	15 190 Ft	<b>10 490 Ft</b>
DreConnect SDS-Max hosszabbító szár 1100mm		P-53942	21 190 Ft	<b>14 690 Ft</b>

A SDS-MAX hosszabbítószárak használatához DRE-CONNECT adapter szükséges!

## ▼ 17mm-es befogású vésőszárak (MT860, M8600)



Megnevezés	Kép	Teljes hossz (mm)	Cikkszám	Bruttó listaár	Javasolt bruttó akciós ár
17mm véső hegyes 280mm		280	P-13035	6 690 Ft	<b>4 610 Ft</b>
17mm véső lapos 24x280mm		280	P-13057	6 690 Ft	<b>4 610 Ft</b>
17mm véső hegyes 450mm		450	P-13041	8 490 Ft	<b>5 870 Ft</b>
17mm véső lapos 24x450mm		450	P-13063	8 490 Ft	<b>5 870 Ft</b>

## ▼ 28,6mm-es befogású vésőszárak (HM1802)



28,6m véső hegyes 400mm		400	P-05692	12 990 Ft	<b>9 020 Ft</b>
28,6m véső hegyes 400mm		28,6m véső hegyes 410mm standard	D-17631 HM1800 modellhez nem alkalmazható!	9 090 Ft	<b>6 290 Ft</b>
28,6m véső hegyes 400mm ÖNÉLEZŐ		400	B-10372	12 890 Ft	<b>8 920 Ft</b>
28,6m véső lapos 29x400mm		29x400	P-05723	13 690 Ft	<b>9 440 Ft</b>
28,6mm véső széles 80x400mm		80x400	P-05701	24 190 Ft	<b>16 790 Ft</b>
28,6mm véső lapát 125x400mm		125x400	P-05717	33 290 Ft	<b>23 090 Ft</b>

## ▼ 30mm-es befogású vésőszárak (HM1307)



30mm véső hegyes 400mm		400	P-05549	13 690 Ft	<b>9 440 Ft</b>
30mm véső hegyes 400mm ÖNÉLEZŐ		400	B-10388	15 790 Ft	<b>10 910 Ft</b>
30mm véső hegyes 700mm		700	P-05561	21 190 Ft	<b>14 690 Ft</b>
30mm véső hegyes 1000mm		1000	P-05577	34 790 Ft	<b>24 140 Ft</b>
30mm véső lapos 32x400mm		400/32	P-13487	14 090 Ft	<b>9 760 Ft</b>
30mm véső lapos 32x700mm		700/32	P-05583	21 690 Ft	<b>15 010 Ft</b>
30mm véső széles 115x400mm		400/115	P-13518	34 790 Ft	<b>24 140 Ft</b>
30mm véső lapát 125x400mm		400/125	P-05555	34 790 Ft	<b>24 140 Ft</b>

## ▼ Kenőzsírok

Megnevezés	Kép	Cikkszám	Bruttó listaár	Javasolt bruttó akciós ár
Kalapácszsír 30g - sárga		181490-7	1 490 Ft	<b>1 040 Ft</b>
Kalapács zsír 30cm3		P-08361	1 890 Ft	<b>1 250 Ft</b>
Kenőzsír fúró- és vésőszárhoz 100ml		198993-4	3 690 Ft	<b>2 510 Ft</b>

## ▼ Kőzetfúró 2+

hengeres befogással



- Keményfémlapkás kőzetfúró
- DIN 8039 szabvány szerinti kialakítás
- 130°-os csúcscsög
- Jobbravágó spirálfúró
- Önközpontosító
- 14mm-es 13 mm-es csapolással

**Alkalmazás:** téglához, falazathoz, kőhöz, betonhoz

Méret	Cikkszám	Bruttó listaár	Javasolt bruttó akciós ár
4x70mm standard	D-05234	490 Ft	<b>310 Ft</b>
6x100mm standard	D-05256	490 Ft	<b>310 Ft</b>
12x150mm standard	D-05343	790 Ft	<b>520 Ft</b>
14x150mm standard	D-05365	1 090 Ft	<b>730 Ft</b>
2+ 3x60mm	P-59075	290 Ft	<b>200 Ft</b>
2+ 4x75mm	P-59081	290 Ft	<b>200 Ft</b>
2+ 5x85mm	P-59097	290 Ft	<b>200 Ft</b>
2+ 6x100mm	P-59106	490 Ft	<b>310 Ft</b>
2+ 6x150mm	D-05262	490 Ft	<b>310 Ft</b>
2+ 6x200mm	P-59243	590 Ft	<b>410 Ft</b>
2+ 8x120mm	P-59128	590 Ft	<b>410 Ft</b>
2+ 8x200mm	P-59259	790 Ft	<b>520 Ft</b>
2+ 10x120mm	P-59140	790 Ft	<b>520 Ft</b>
2+ 10x200mm	P-59265	1 090 Ft	<b>730 Ft</b>
2+ 12x150mm	P-59156	1 290 Ft	<b>830 Ft</b>
2+ 12x200mm	P-59271	1 390 Ft	<b>940 Ft</b>
2+ 14x150mm	P-59178	1 390 Ft	<b>940 Ft</b>
2+ készlet 5db 6x100mm	P-35242	4 690 Ft	<b>3 250 Ft</b>
2+ készlet 5db 4x85	P-35520	4 890 Ft	<b>3 350 Ft</b>
2+ készlet 5db 5x85mm	P-35536	4 890 Ft	<b>3 350 Ft</b>
2+ készlet 5db 8x120mm	P-35558	6 290 Ft	<b>4 300 Ft</b>
2+ készlet 5db 4,5,6,8,10mm	P-59994	2 790 Ft	<b>1 880 Ft</b>
2+ készlet 8db 3-10mm	P-60006	4 390 Ft	<b>3 040 Ft</b>
2+ készlet 5db 7x100mm	P-45113	3 790 Ft	<b>2 620 Ft</b>
2+ készlet 5db 12x150mm	P-35570	10 490 Ft	<b>7 240 Ft</b>
2+ készlet 5db 4,5,6,8,10mm	D-05175	2 290 Ft	<b>1 570 Ft</b>
 készlet 5db 4,5,6,8,10mm	D-05175	2 090 Ft	<b>1 490 Ft</b>

## ▼ Kőzetfúró SUPER

hengeres befogással



- Keményfémlapkás kőzetfúró
- Forrasztási hőmérséklet 1100°C
- Nagy "U" alakú horony hatékony poretávoltítás
- DIN 8039 szabvány szerinti kialakítás
- 130°-os csúcscsög
- Jobbravágó spirálfúró
- Önközpontosító

**Alkalmazás:** téglához, falazathoz, kőhöz, betonhoz, márványhoz,

Méret	Cikkszám	Bruttó listaár	Javasolt bruttó akciós ár
4x75mm	P-59601	490 Ft	<b>310 Ft</b>
5x85mm	P-59617	590 Ft	<b>410 Ft</b>
6x100mm	P-59623	590 Ft	<b>410 Ft</b>
6x200mm	P-59754	1 290 Ft	<b>830 Ft</b>
7x100mm	P-59639	790 Ft	<b>520 Ft</b>
8x120mm	P-59645	790 Ft	<b>520 Ft</b>
8x200mm	P-59760	1 490 Ft	<b>1 040 Ft</b>
10x120mm	P-59667	1 090 Ft	<b>730 Ft</b>
10x200mm	P-59776	1 690 Ft	<b>1 150 Ft</b>
11x150mm	P-59673	1 290 Ft	<b>830 Ft</b>
12x150mm	P-59689	1 390 Ft	<b>940 Ft</b>
12x200mm	P-59782	2 290 Ft	<b>1 570 Ft</b>
12x600mm	P-59922	5 190 Ft	<b>3 560 Ft</b>
14x150mm	P-59704	2 190 Ft	<b>1 460 Ft</b>
14x600mm	P-59938	7 890 Ft	<b>5 450 Ft</b>

## ▼ HSS-R fúrók

hengeres befogással



Keményfémlapkás fúrószár, mely alkalmas üvegre és csempére

Méret	Cikkszám	Bruttó listaár	Javasolt bruttó akciós ár
4x65mm	D-15942	1 390 Ft	<b>940 Ft</b>
6x65mm	D-15964	1 490 Ft	<b>1 040 Ft</b>
8x70mm	D-15970	1 690 Ft	<b>1 150 Ft</b>
10x80mm	D-15986	1 990 Ft	<b>1 360 Ft</b>

## ▼ HSS-R fúrókészletek

Jellemzők: Nagyfokú rugalmasság a melegen történő alakításnak köszönhetően: csekély törésveszély, különösen 6 mm-es átmérőnél kisebb fúrásnál. Oxidbevonatos spirálhorony a gyors forgáscsúszás érdekében. Hosszú élettartam a robusztus magvastagságnak és a munkataromány keménységének köszönhetően. Alkalmazás: ötvözött és ötvözetlen acélhoz 900 N/mm<sup>2</sup> szakítószilárdságig, nemvasfémhez, szürkeöntvényhez, kemény műanyaghoz



**D-54075 Bruttó akciós ár**

**D-54075** ▶

HSS-R fémfúrókészlet 13db 1-6,5mm

**2.090 Ft**



# MULTIPLEX fúrók, OmnBohrer fúrószárak, HSS-G fúrók hengeres befogással

2021  
T2

## ▼ MULTIPLEX fúrók



Ez a fúrószár úgy van kialakítva, hogy több anyagban is használható legyen, ideális ajtókhöz, polcokhoz, ablakkeretekhez és hasonló alkalmazásokhoz. A többcélú felhasználást az élesített, nagy ellenállású, erősített fejű keményfém csúcs teszi lehetővé. A maximális nyomaték eléréséhez a fúrószár hatszögletű befogású. ÜTVEFÚRÁS NÉLKÜL üvegezett téglá, fa, alumínium, műanyag, vas és öntöttvasoz használható. ÜTVEFÚRÁSSAL téglá, kő, gipsz, márvány és beton fúrására alkalmas. DIN8039 szabvány szerint.

Méret	Cikkszám	Bruttó listaár	Javasolt bruttó akciós ár
4x75mm	P-23145	1 390 Ft	<b>940 Ft</b>
5x85mm	P-23151	1 390 Ft	<b>940 Ft</b>
5,5x85mm	P-23167	1 390 Ft	<b>940 Ft</b>
6x100mm	P-23173	1 390 Ft	<b>940 Ft</b>
6,5x100mm	P-23189	1 390 Ft	<b>940 Ft</b>
7x100mm	P-23195	1 390 Ft	<b>940 Ft</b>
8x120mm	P-23204	1 490 Ft	<b>1 040 Ft</b>
9x120mm	P-23210	1 490 Ft	<b>1 040 Ft</b>
10x120mm	P-23226	1 890 Ft	<b>1 250 Ft</b>
11x150mm	P-23232	1 990 Ft	<b>1 360 Ft</b>
12x150mm	P-23248	2 190 Ft	<b>1 460 Ft</b>
13x150mm	P-23254	2 190 Ft	<b>1 460 Ft</b>
14x150mm	P-23260	2 490 Ft	<b>1 670 Ft</b>
6x400mm	P-23276	3 390 Ft	<b>2 300 Ft</b>
12x400mm	P-23329	4 090 Ft	<b>2 830 Ft</b>
13x400mm	P-23335	4 590 Ft	<b>3 140 Ft</b>
14x400mm	P-23341	4 590 Ft	<b>3 140 Ft</b>
Multiplex fúró TCT 4,5,6,8,10mm	P-23802	7 590 Ft	<b>5 240 Ft</b>

## ▼ HSS-G fémfúrók



Köszörült fúrószárak, ipari felhasználásra, edzett, kiváló minőségű gyorsacélból DIN338 szerint. Jobbra vágó spirálfúró 135°-os fúrócsúcs harántkőszörüléssel, "N" típusú (Normál) horonnyal. 64-65 HRC (Rockwell) felületi keménység. Önközpontosító tulajdonság, átmérőtűrés h8. Ötvözött és ötvözetlen acélhoz 800 N/mm<sup>2</sup> szakítószilárdságig. Acél, szürke-, alu-, lágöntvényhez, műanyagokhoz

Méret (mm)	Cikkszám	Bruttó listaár	Javasolt bruttó akciós ár
1x34mm	P-60115-10	1 090 Ft	<b>730 Ft</b>
1,25x38mm	P-60121-10	1 290 Ft	<b>830 Ft</b>
1,5x40mm	P-60137-10	1 290 Ft	<b>830 Ft</b>
1,75x46mm	P-60143-10	1 390 Ft	<b>940 Ft</b>
2x49mm	P-60159-10	1 390 Ft	<b>940 Ft</b>
2,25x53mm	P-60165-10	1 690 Ft	<b>1 150 Ft</b>
2,5x57mm	P-60171-10	1 690 Ft	<b>1 150 Ft</b>
2,75 mm	P-60187-10	2 190 Ft	<b>1 460 Ft</b>
3x61mm	P-60193-10	2 190 Ft	<b>1 460 Ft</b>
3,25x65mm	P-60202-10	2 890 Ft	<b>1 990 Ft</b>
3,5x70mm	P-60218-10	2 890 Ft	<b>1 990 Ft</b>
3,75x70mm	P-60224-10	3 090 Ft	<b>2 090 Ft</b>
4x75mm	P-60230-10	3 190 Ft	<b>2 200 Ft</b>
4,25x75mm	P-60246-10	3 990 Ft	<b>2 720 Ft</b>
4,5x80mm	P-60252-10	3 990 Ft	<b>2 720 Ft</b>
4,75x80mm	P-60268-10	4 590 Ft	<b>3 140 Ft</b>
5x86mm	P-60274-10	4 590 Ft	<b>3 140 Ft</b>
5,25x86mm	P-60280-10	5 590 Ft	<b>3 880 Ft</b>
5,5x93mm	P-60296-10	5 590 Ft	<b>3 880 Ft</b>
5,75x93mm	P-60305-10	5 990 Ft	<b>4 090 Ft</b>
6x93mm	P-60311-10	5 990 Ft	<b>4 090 Ft</b>
6,25x101mm	P-60327-10	5 990 Ft	<b>4 090 Ft</b>
6,5x101mm	P-60333-10	5 990 Ft	<b>4 090 Ft</b>
6,75x101mm	P-60349-10	7 290 Ft	<b>5 030 Ft</b>
7x109mm	P-60355-10	7 290 Ft	<b>5 030 Ft</b>
7,25x109mm	P-60361-10	8 190 Ft	<b>5 660 Ft</b>
7,5x109mm	P-60377-10	8 190 Ft	<b>5 660 Ft</b>
7,75x117mm	P-60383-10	8 690 Ft	<b>5 980 Ft</b>
8x117mm	P-60399-10	8 690 Ft	<b>5 980 Ft</b>
8,25x117mm	P-60408-5	5 190 Ft	<b>3 560 Ft</b>
8,5x117mm	P-60414-5	5 190 Ft	<b>3 560 Ft</b>
9x125mm	P-60420-5	6 090 Ft	<b>4 190 Ft</b>
9,5x125mm	P-60436-5	6 890 Ft	<b>4 720 Ft</b>
10x133mm	P-60442-5	7 790 Ft	<b>5 350 Ft</b>
10,5x133mm	P-60458-5	8 490 Ft	<b>5 870 Ft</b>
11x142mm	P-60464-5	10 190 Ft	<b>7 030 Ft</b>
11,5x142mm	P-60470-5	10 790 Ft	<b>7 450 Ft</b>
12x151mm	P-60486-5	11 790 Ft	<b>8 180 Ft</b>
12,5x151mm	P-60492-5	12 990 Ft	<b>9 020 Ft</b>
13x151mm	P-60501-5	13 990 Ft	<b>9 650 Ft</b>
készlet 13db 1,5-6,5mm	P-60947	7 590 Ft	<b>5 240 Ft</b>
készlet 19db 1-10mm	P-60517	10 590 Ft	<b>7 340 Ft</b>
készlet 25db 1-13mm	P-60523	22 690 Ft	<b>15 740 Ft</b>
HSS-TIN fémfúró készlet 19db-os	B-67795	12 090 Ft	<b>8 390 Ft</b>

OmnBohrer



## ▼ Omniboherer fúrószárak TCT

Méret	Cikkszám	Bruttó listaár	Javasolt bruttó akciós ár
6x200mm	D-72774	790 Ft	<b>490 Ft</b>
6x250mm	D-72780	890 Ft	<b>590 Ft</b>
6x300mm	D-72796	990 Ft	<b>690 Ft</b>
6,5x200mm	D-72805	890 Ft	<b>590 Ft</b>
6,5x250mm	D-72811	990 Ft	<b>690 Ft</b>
6,5x300mm	D-72827	1 190 Ft	<b>790 Ft</b>

## ▼ HSS-Co5% fúrók



Jellemzők:

- Készült fúrószáraz, ipari felhasználásra, edzett, kiválóminőségű gyorsacélból 5% kobalt tartalommal DIN338 szerint - Jobbravágó spirálfúró - 130°-os fúrócsúcs harántkőszőrüléssel a DIN1412C szerint - "N" típusú (Normál) horony - 65-66 HRC (Rockwell) felületi keménység
- Önközpontosító tulajdonság - Átmérőtűrés h8
- Ötvözött és ötvözetlen acélhoz - 1.200 N/mm<sup>2</sup> szakítószilárdságig

Alkalmazás: Acél, alu-, szürkeöntvényhez, rozsdamentes anyagokhoz, bronzhoz, műanyagokhoz

Méret	Cikkszám	Bruttó listaár	Javasolt bruttó akciós ár
1x34mm	P-61416-10	2 890 Ft	<b>1 990 Ft</b>
1,5x40mm	P-61438-10	3 090 Ft	<b>2 090 Ft</b>
1,75x46mm	P-61444-10	3 390 Ft	<b>2 300 Ft</b>
2x49mm	P-61450-10	3 390 Ft	<b>2 300 Ft</b>
2,25x53mm	P-61466-10	3 990 Ft	<b>2 720 Ft</b>
2,5x57mm	P-61472-10	3 990 Ft	<b>2 720 Ft</b>
2,75x61mm	P-61488-10	4 390 Ft	<b>3 040 Ft</b>
3x61mm	P-61494-10	4 390 Ft	<b>3 040 Ft</b>
3,25x65mm	P-61503-10	5 290 Ft	<b>3 670 Ft</b>
3,5x70mm	P-61519-10	5 290 Ft	<b>3 670 Ft</b>
3,75x70mm	P-61525-10	6 090 Ft	<b>4 190 Ft</b>
4x75mm	P-61531-10	6 090 Ft	<b>4 190 Ft</b>
4,25x75mm	P-61547-10	6 990 Ft	<b>4 820 Ft</b>
4,5x80mm	P-61553-10	6 990 Ft	<b>4 820 Ft</b>
4,75x80mm	P-61569-10	8 190 Ft	<b>5 660 Ft</b>
5x86mm	P-61575-10	8 190 Ft	<b>5 660 Ft</b>
5,25x86mm	P-61581-10	9 990 Ft	<b>6 920 Ft</b>
5,5x93mm	P-61597-10	9 990 Ft	<b>6 920 Ft</b>
5,75x93mm	P-61606-10	10 890 Ft	<b>7 550 Ft</b>
6x93mm	P-61612-10	10 890 Ft	<b>7 550 Ft</b>
6,25x101mm	P-61628-10	13 390 Ft	<b>9 230 Ft</b>
6,5x101mm	P-61634-10	13 390 Ft	<b>9 230 Ft</b>
6,75x101mm	P-61640-10	16 190 Ft	<b>11 230 Ft</b>
7x109mm	P-61656-10	16 190 Ft	<b>11 230 Ft</b>
7,25x109mm	P-61662-10	18 690 Ft	<b>12 910 Ft</b>
7,5x109mm	P-61678-10	18 690 Ft	<b>12 910 Ft</b>
7,75x117mm	P-61684-10	22 390 Ft	<b>15 530 Ft</b>
8x117mm	P-61690-10	22 390 Ft	<b>15 530 Ft</b>
8,25x117mm	P-61705-5	12 290 Ft	<b>8 500 Ft</b>
8,5x117mm	P-61715-5	12 290 Ft	<b>8 500 Ft</b>
9x125mm	P-61721-5	14 290 Ft	<b>9 860 Ft</b>
9,5x125mm	P-61737-5	16 390 Ft	<b>11 330 Ft</b>
10x133mm	P-61743-5	17 890 Ft	<b>12 380 Ft</b>
10,5x133mm	P-61759-5	20 190 Ft	<b>13 960 Ft</b>
11x142mm	P-61765-5	22 990 Ft	<b>15 950 Ft</b>
11,5x142mm	P-61771-5	25 290 Ft	<b>17 530 Ft</b>
12x151mm	P-61787-5	28 690 Ft	<b>19 840 Ft</b>
12,5x151mm	P-61793-5	31 090 Ft	<b>21 520 Ft</b>
13x151mm	P-61802-5	33 790 Ft	<b>23 410 Ft</b>

## ▼ HSS-Co5% fémfúró készletek

P-618148	P-61824
<b>HSS Co 5%</b> fémfúrókészlet 19db 1-10mm	<b>HSS Co 5%</b> fémfúrókészlet 25db 1-13mm
Javasolt bruttó akciós ár	Javasolt bruttó akciós ár
<b>16 790 Ft</b>	<b>38 840 Ft</b>

## ▼ HSS-G kétvégű fúró



- a fúrószáraz 10db-os kiszerezéssel vannak csomagolva
- készült HSS fúrószáraz, hasonló a DIN 1897-hez, kétspirálú

Méret	Cikkszám	Bruttó listaár	Javasolt bruttó akciós ár
2,0mm	B-26652	1 490 Ft	<b>1 040 Ft</b>
3,0mm	B-26668	2 190 Ft	<b>1 460 Ft</b>
3,1mm	B-26674	2 590 Ft	<b>1 780 Ft</b>
3,2mm	B-26680	2 790 Ft	<b>1 880 Ft</b>
3,3mm	B-26696	2 790 Ft	<b>1 880 Ft</b>
3,5mm	B-26705	3 090 Ft	<b>2 090 Ft</b>
3,8mm	B-26711	3 390 Ft	<b>2 300 Ft</b>
4, mm	B-26727	3 390 Ft	<b>2 300 Ft</b>
4,1mm	B-26733	3 690 Ft	<b>2 510 Ft</b>
4,2mm	B-26749	3 790 Ft	<b>2 620 Ft</b>
4,3mm	B-26755	3 990 Ft	<b>2 720 Ft</b>
4,5mm	B-26761	3 990 Ft	<b>2 720 Ft</b>
4,8mm	B-26777	4 590 Ft	<b>3 140 Ft</b>
4,9mm	B-26783	4 990 Ft	<b>3 460 Ft</b>
5,0mm	B-26799	4 890 Ft	<b>3 350 Ft</b>
5,1mm	B-26808	6 090 Ft	<b>4 190 Ft</b>
5,2mm	B-26814	6 090 Ft	<b>4 190 Ft</b>
5,5mm	B-26820	6 090 Ft	<b>4 190 Ft</b>
5,5mm	B-26836	6 890 Ft	<b>4 720 Ft</b>

## ▼ Süllyesztő fúrók



- 90°-os fejkialakítás - sorjátlanításra - csavarfejek süllyesztésére - ötvözött acélhoz, vas-  
hoz - alumíniumhoz, színesfémhez - kemény-, és puhafához - műanyaghoz - DIN335C

Anyag, méret	Cikkszám	Bruttó listaár	Javasolt bruttó akciós ár
HSS / 6,3mm	P-73536	2 190 Ft	<b>1 460 Ft</b>
HSS / 8,3mm	P-73542	2 590 Ft	<b>1 780 Ft</b>
HSS / 10,4mm	P-73564	3 390 Ft	<b>2 300 Ft</b>
HSS / 12,4mm	P-73570	4 290 Ft	<b>2 930 Ft</b>
HSS / 16,5mm	P-73586	6 390 Ft	<b>4 400 Ft</b>
HSS / 4,3mm	P-73514	2 290 Ft	<b>1 570 Ft</b>
HSS / 5,3mm	P-73520	2 290 Ft	<b>1 570 Ft</b>
HSS / 9,4mm	P-73558	3 490 Ft	<b>2 410 Ft</b>
HSS-CO / 6,3mm	P-73601	4 290 Ft	<b>2 930 Ft</b>
HSS-CO / 8,3mm	P-73617	5 290 Ft	<b>3 670 Ft</b>
HSS-CO / 10,4mm	P-73623	6 390 Ft	<b>4 400 Ft</b>
HSS-CO / 12,4mm	P-73639	8 090 Ft	<b>5 560 Ft</b>
HSS-CO / 16,5mm	P-73645	11 690 Ft	<b>8 080 Ft</b>



### P-73592

6db-os HSS készlet, háromlévű

**Bruttó akciós ár**

**15.990 Ft**

## ▼ Lépcsős fúrók és készletek

Leírás	Kép	Típus/Méret	Cikkszám	Bruttó listaár	Javasolt bruttó akciós ár
<b>HSS-G:</b> - Edzett, kiváló minőségű M2 gyorsacélból - Meghatározott fúrási lépcsők - Sorjamentes megmunkálás - Önközpontosító tulajdonság - Ötvözetlen és ötvözött acélhoz - 800 N/mm <sup>2</sup> szakító-szilárdságig		HSS-G 4-12mm	P-69892	10 590 Ft	<b>7 340 Ft</b>
		HSS-G 4-20mm	P-69901	16 690 Ft	<b>11 540 Ft</b>
		HSS-G 4-30mm	P-69917	36 390 Ft	<b>25 190 Ft</b>
		HSS-G 6-37mm	P-69945	43 890 Ft	<b>30 440 Ft</b>
		HSS-G 6-38mm	P-69939	45 390 Ft	<b>31 490 Ft</b>
<b>HSS CO + TiALN:</b> Edzett, kiváló minőségű gyorsacélból kobalt tartalommal és titánium-alumínium bevonattal - Meghatározott fúrási lépcsők - Sorjamentes megmunkálás - Önközpontosító tulajdonság - Ötvözetlen és ötvözött acélhoz - 1.400 N/mm <sup>2</sup> szakító-szilárdságig		HSS-Co+TiALN 4-12mm	P-69967	15 190 Ft	<b>10 490 Ft</b>
		HSS-Co+TiALN 4-20mm	P-69973	24 190 Ft	<b>16 790 Ft</b>
		HSS-Co+TiALN 4-30mm	P-69989	54 490 Ft	<b>37 790 Ft</b>
		Co 5% 6-30mm	P-69995	48 490 Ft	<b>33 590 Ft</b>



D-41872

Lépcsősfúró készlet  
4-12mm,  
4-20mm  
4-32mm

Javasolt bruttó akciós ár

**36 740 Ft**



P-69951

Lépcsősfúró készlet  
HSS-G  
4-12/20/30mm

Javasolt bruttó akciós ár

**37 790 Ft**



P-70029

Lépcsős fúró készlet  
Co 5%  
4-12/20/30mm

Javasolt bruttó akciós ár

**54 990 Ft**

▼ Lapos fafúrók



- Edzett, Króm-Vanádium (CrV) acélból - Központosítócsúcs, két mellékével - A csúcs-, és a vágóélek nagy pontosság - Hatszögletű befogószár - Gyors, pontos, tiszta fúrás

Méret	Cikkszám	Bruttó listaár	Javasolt bruttó akciós ár
6x150mm	D-07674	590 Ft	<b>410 Ft</b>
8x150mm	D-07680	590 Ft	<b>410 Ft</b>
10x150mm	D-07696	590 Ft	<b>410 Ft</b>
12x150mm	D-07705	790 Ft	<b>520 Ft</b>
14x150mm	D-07711	790 Ft	<b>520 Ft</b>
15x150mm	D-07727	990 Ft	<b>620 Ft</b>
16x150mm	D-07733	990 Ft	<b>620 Ft</b>
18x150mm	D-07749	990 Ft	<b>620 Ft</b>
20x150mm	D-07755	990 Ft	<b>620 Ft</b>
22x150mm	D-07761	1 090 Ft	<b>730 Ft</b>
24x150mm	D-07777	1 090 Ft	<b>730 Ft</b>
25x150mm	D-07783	1 090 Ft	<b>730 Ft</b>
26x160mm	D-07799	1 090 Ft	<b>730 Ft</b>
28x160mm	D-07808	1 090 Ft	<b>730 Ft</b>
30x160mm	D-07814	1 390 Ft	<b>940 Ft</b>
32x160mm	D-07820	1 390 Ft	<b>940 Ft</b>
35x160mm	D-07842	1 690 Ft	<b>1 150 Ft</b>
36x160mm	D-07858	1 690 Ft	<b>1 150 Ft</b>
20x158mm	P-58724	990 Ft	<b>620 Ft</b>
25x161mm	P-58752	1 290 Ft	<b>830 Ft</b>
30x164mm	P-58780	1 490 Ft	<b>1 040 Ft</b>
35x167mm	P-58811	1 890 Ft	<b>1 250 Ft</b>

▼ Fafúrók standard



- Edzett, szén-acél (35MF6PB) alapanyag - Rozsdásodás elleni felületkezelés (anti-korrózió) - Esztergált központosító csúcs - Két elővágóél - Gyors, pontos, tiszta fúrás - Felületi keménység 45HRC - Átmérőtűrés h12 - Ütvefúrásra nem alkalmas

Méret	Cikkszám	Bruttó listaár	Javasolt bruttó akciós ár
3x60mm	D-07026	290 Ft	<b>200 Ft</b>
3x60mm	P-57473	290 Ft	<b>200 Ft</b>
4x75mm	D-07032	290 Ft	<b>200 Ft</b>
4x75mm	P-57489	290 Ft	<b>200 Ft</b>
5x85mm	P-57495	290 Ft	<b>200 Ft</b>
6x95mm	P-57504	290 Ft	<b>200 Ft</b>
7x110mm	D-07060	490 Ft	<b>310 Ft</b>
7x110mm	P-57510	490 Ft	<b>310 Ft</b>
8x115mm	D-07076	490 Ft	<b>310 Ft</b>
8x115mm	P-57526	490 Ft	<b>310 Ft</b>
8x315mm	D-07163	1 490 Ft	<b>1 040 Ft</b>
9x125mm	P-57532	490 Ft	<b>310 Ft</b>
10x135mm	D-07098	590 Ft	<b>410 Ft</b>
10x135mm	P-57548	590 Ft	<b>410 Ft</b>
12x155mm	P-57554	790 Ft	<b>520 Ft</b>
14x170mm	P-57560	1 090 Ft	<b>730 Ft</b>
16x180mm	P-57576	1 390 Ft	<b>940 Ft</b>
18x200mm	P-57582	2 190 Ft	<b>1 460 Ft</b>
20x200mm	P-57598	2 490 Ft	<b>1 670 Ft</b>
Spirálfúró fa készlet 3-10mm	P-57663	2 590 Ft	<b>1 780 Ft</b>

▼ Gerendafúrók



- Edzett, (ZC45) acél alapanyag  
- Rozsdásodás elleni felületkezelés (antikorrózió)  
- "LEWIS" spirálforma  
- Esztergált, menetes központosítócsúcs, elővágóél  
- Gyors forgáskihordás, pontos, tiszta fúrás  
- Átmérőtűrés 0,1 mm  
- Ütvefúrásra nem alkalmas



Méret	Cikkszám	Bruttó listaár	Javasolt bruttó akciós ár
6x200mm	D-07238	1 290 Ft	<b>830 Ft</b>
6x250mm	D-07331	1 390 Ft	<b>940 Ft</b>
8x200mm	D-07244	1 390 Ft	<b>940 Ft</b>
8x250mm	D-07347	1 490 Ft	<b>1 040 Ft</b>
8x400mm	D-07434	2 790 Ft	<b>1 880 Ft</b>
8x450mm	D-07559	3 690 Ft	<b>2 510 Ft</b>
8x600mm	P-58497	9 890 Ft	<b>6 820 Ft</b>
10x200mm	D-07250	1 690 Ft	<b>1 150 Ft</b>
10x250mm	D-07353	1 890 Ft	<b>1 250 Ft</b>
10x400mm	D-07440	2 890 Ft	<b>1 990 Ft</b>
10x450mm	D-07565	3 690 Ft	<b>2 510 Ft</b>
12x200mm	D-07266	1 890 Ft	<b>1 250 Ft</b>
12x250mm	D-07369	1 990 Ft	<b>1 360 Ft</b>
12x400mm	D-07456	3 490 Ft	<b>2 410 Ft</b>
12x450mm	D-07571	4 390 Ft	<b>3 040 Ft</b>
14x200mm	D-07272	1 990 Ft	<b>1 360 Ft</b>
14x250mm	D-07375	2 290 Ft	<b>1 570 Ft</b>
14x400mm	D-07462	3 690 Ft	<b>2 510 Ft</b>
14x450mm	D-07587	4 590 Ft	<b>3 140 Ft</b>
16x200mm	D-07288	2 290 Ft	<b>1 570 Ft</b>
16x250mm	D-07381	2 490 Ft	<b>1 670 Ft</b>
16x400mm	D-07478	4 090 Ft	<b>2 830 Ft</b>
16x450mm	D-07593	5 590 Ft	<b>3 880 Ft</b>
18x200mm	D-07294	2 490 Ft	<b>1 670 Ft</b>
18x250mm	D-07397	2 790 Ft	<b>1 880 Ft</b>
18x400mm	D-07484	4 990 Ft	<b>3 460 Ft</b>
18x450mm	D-07602	6 090 Ft	<b>4 190 Ft</b>
20x200mm	D-07303	2 590 Ft	<b>1 780 Ft</b>
20x250mm	D-07406	3 090 Ft	<b>2 090 Ft</b>
20x400mm	D-07490	5 590 Ft	<b>3 880 Ft</b>
20x450mm	D-07618	6 690 Ft	<b>4 610 Ft</b>
22x200mm	D-07319	2 890 Ft	<b>1 990 Ft</b>
22x250mm	D-07412	3 490 Ft	<b>2 410 Ft</b>
22x400mm	D-07509	6 090 Ft	<b>4 190 Ft</b>
22x450mm	D-07624	7 790 Ft	<b>5 350 Ft</b>
24x200mm	D-07325	3 390 Ft	<b>2 300 Ft</b>
24x250mm	D-07428	3 790 Ft	<b>2 620 Ft</b>
24x400mm	D-07515	7 590 Ft	<b>5 240 Ft</b>
24x450mm	D-07630	8 690 Ft	<b>5 980 Ft</b>
26x400mm	D-07521	7 790 Ft	<b>5 350 Ft</b>
26x450mm	D-07646	9 590 Ft	<b>6 610 Ft</b>
28x400mm	D-07537	9 390 Ft	<b>6 500 Ft</b>
28x450mm	D-07652	11 190 Ft	<b>7 760 Ft</b>
30x400mm	D-07543	11 190 Ft	<b>7 760 Ft</b>
30x450mm	D-07668	12 590 Ft	<b>8 710 Ft</b>

## ▼ Öntolósos fafűrök

Leírás	Kép	Méret	Cikkszám	Bruttó listaár	Javasolt bruttó akciós ár
<p>Öntolósos fafűrőszárak</p> <p>- Az agresszív spirál-kialakításnak köszönhetően a fej gyorsabban és erőlködés nélkül halad a fában, ami gyorsabb fúrást eredményez.</p> <p>- Minden olyan általános felhasználó, villanyszerelő, vízvezeték-szerelő és épületgépészeti szakember számára megfelel, akinek fába kell fúrnia bármilyen típusú cső, szellőző vagy kábelcsatorna esetén</p>		1" 25mm	D-29935	4 890 Ft	<b>3 350 Ft</b>
		1-1/8" 28mm	D-29957	6 090 Ft	<b>4 190 Ft</b>
		1-1/4" 32mm	D-29963	6 990 Ft	<b>4 820 Ft</b>
		1-3/8" 35mm	D-29979	7 490 Ft	<b>5 140 Ft</b>
		1-1/2" 38mm	D-29985	8 090 Ft	<b>5 560 Ft</b>
		1-3/4" 45mm	D-29991	9 290 Ft	<b>6 400 Ft</b>
		2" 51mm	D-30003	10 490 Ft	<b>7 240 Ft</b>
		2-1/8" 54mm	D-30019	11 490 Ft	<b>7 970 Ft</b>
		2-9/16" 65mm	D-30031	15 290 Ft	<b>10 600 Ft</b>
		3" 76mm	D-30047	23 290 Ft	<b>16 160 Ft</b>
		3-5/8" 92mm	D-56518	27 290 Ft	<b>18 890 Ft</b>
4-5/8" 117mm	D-56524	34 790 Ft	<b>24 140 Ft</b>		

## ▼ 1/4" befogású fűrök (hatszög) HSS-TIN fémfűrőszárak

Leírás	Kép	Ø	Hossz (mm)	Cikkszám	Bruttó listaár	Javasolt bruttó akciós ár/cs
<p>- Kőszőrült fűrőszárak, ipari felhasználásra, edzett, kiváló minőségű gyorsacélból titánium-nitrid bevonattal</p> <p>- 135°-os fűrőcsúcs harántkőszőrüléssel</p> <p>- "N" típusú (Normál) horony</p> <p>- Átmérőtűrés h8</p> <p>- Ötvözött és ötvözetlen acélhoz</p> <p>- 900 N/mm<sup>2</sup> szakítószilárdság</p> <p>- Acél, szürke-, alu-, lágyöntvényhez, rozsdamentes anyagokhoz, műanyagokhoz</p>		3,0	80	D-14928	590 Ft	<b>410 Ft</b>
		3,2	85	D-14934	690 Ft	<b>450 Ft</b>
		4,0	95	D-14940	790 Ft	<b>500 Ft</b>
		5,0	105	D-14962	890 Ft	<b>600 Ft</b>
		6,0	110	D-14978	1 290 Ft	<b>830 Ft</b>
		8,0	115	D-15827	2 490 Ft	<b>1 670 Ft</b>
		10,0	130	D-15833	3 390 Ft	<b>2 300 Ft</b>
		12,0	150	D-15849	5 490 Ft	<b>3 770 Ft</b>
		13,0	150	D-15855	6 090 Ft	<b>4 190 Ft</b>

## ▼ Hatszög befogású fafűrőszárak standard

Leírás	Kép	Ø	Hossz (mm)	Cikkszám	Bruttó listaár	Javasolt bruttó akciós ár/cs
<p>- Edzett, szén-acél (35MF6PB) alapanyag</p> <p>- Rozsdásodás elleni felületkezelés (antikorrózió)</p> <p>- Esztergált központozító csúcs</p> <p>- Két elővágóél</p> <p>- Gyors, pontos, tiszta fúrás</p> <p>- Felületi keménység 45HRC</p> <p>- Átmérőtűrés h12</p> <p>- Útvfúrásra nem alkalmas</p>		3,0	75	D-15861	590 Ft	<b>350 Ft</b>
		4,0	90	D-15877	590 Ft	<b>360 Ft</b>
		5,0	100	D-15883	590 Ft	<b>410 Ft</b>
		6,0	110	D-15899	590 Ft	<b>410 Ft</b>
		8,0	115	D-15908	790 Ft	<b>520 Ft</b>
		10,0	130	D-15914	990 Ft	<b>620 Ft</b>
		12,0	150	D-15920	1 290 Ft	<b>830 Ft</b>
15,0	160	D-15936	1 490 Ft	<b>1 040 Ft</b>		

### D-62371 ▶

Hatszög befogású fafűrő készlet 2,3,3,4,5,6,8mm

Bruttó akciós ár

**1.670 Ft**



### D-23759 ▶

Hatszög befogású fűrőkészlet fa, fém, kőzet 5-6mm 5db-os



Bruttó akciós ár

**2.930 Ft**



## EZYCHANGE Bi-Metál körkivágók

- gyorscsatlakozós szerszámcseré,
- anyaga: Bi-metal 8%Co
- 8 mm-es hatlapú befogás, 40 mm furatmélység, Ø 16 - 152 mm-ig
- különböző anyagokhoz különböző fordulatszám szükséges

Kép	Átmérők Leírás	Cikkszám	Bruttó listaár	Javasolt bruttó akciós ár
	16mm	E-03632	4 590 Ft	<b>3 140 Ft</b>
	17mm	B-31706	4 590 Ft	<b>3 140 Ft</b>
	19mm	E-03654	4 590 Ft	<b>3 140 Ft</b>
	20mm	E-03660	4 590 Ft	<b>3 140 Ft</b>
	22mm	E-03676	4 690 Ft	<b>3 250 Ft</b>
	24mm	B-11302	4 690 Ft	<b>3 250 Ft</b>
	25mm	B-11318	4 990 Ft	<b>3 460 Ft</b>
	27mm	B-31712	5 490 Ft	<b>3 770 Ft</b>
	29mm	B-11324	5 490 Ft	<b>3 770 Ft</b>
	30mm	E-03729	5 190 Ft	<b>3 560 Ft</b>
	32mm	E-03735	5 190 Ft	<b>3 560 Ft</b>
	35mm	E-03741	6 090 Ft	<b>4 190 Ft</b>
	38mm	E-03763	6 090 Ft	<b>4 190 Ft</b>
	40mm	E-03779	6 390 Ft	<b>4 400 Ft</b>
	41mm	B-11374	6 690 Ft	<b>4 610 Ft</b>
	44mm	B-11380	6 990 Ft	<b>4 820 Ft</b>
	46mm	B-31734	6 990 Ft	<b>4 820 Ft</b>
	48mm	E-03816	6 990 Ft	<b>4 820 Ft</b>
	51mm	E-03822	7 290 Ft	<b>5 030 Ft</b>
	52mm	B-31740	8 090 Ft	<b>5 560 Ft</b>
	56mm	E-03850	8 090 Ft	<b>5 560 Ft</b>
	57mm	B-11411	8 090 Ft	<b>5 560 Ft</b>
	60mm	B-11427	8 090 Ft	<b>5 560 Ft</b>
	64mm	E-03888	8 390 Ft	<b>5 770 Ft</b>
	65mm	E-03894	8 390 Ft	<b>5 770 Ft</b>
	68mm	E-03903	9 090 Ft	<b>6 290 Ft</b>
	70mm	E-03919	9 090 Ft	<b>6 290 Ft</b>
	73mm	B-31762	10 290 Ft	<b>7 130 Ft</b>
	76mm	E-03931	10 290 Ft	<b>7 130 Ft</b>
	79mm	B-31778	11 190 Ft	<b>7 760 Ft</b>
	83mm	E-03953	11 190 Ft	<b>7 760 Ft</b>
	92mm	E-03975	11 190 Ft	<b>7 760 Ft</b>
	102mm	E-03997	14 390 Ft	<b>9 970 Ft</b>
	105mm	E-04008	14 390 Ft	<b>9 970 Ft</b>
	127mm	E-04042	22 690 Ft	<b>15 740 Ft</b>
	152mm	E-04064	24 190 Ft	<b>16 790 Ft</b>
	adapter+HSS-G központfúró	E-04070	13 690 Ft	<b>9 440 Ft</b>
	központfúró	E-04086	3 790 Ft	<b>2 620 Ft</b>
	SDS-Plus adapter	B-31902	12 890 Ft	<b>8 920 Ft</b>

### E-12310 Ezychange készlet

16,20,25,32,40,51mm

Javasolt bruttó akciós ár:  
**39 890Ft**







## Bi-Metál Körkivágók, kiegészítők

- Speciális ötvözetű gyorsacélból készült körkivágó
- Kombó fogazás; fogosztás 4-6 fog/coll
- Vágási mélység 38 mm - anyaga: HSS Bi-metal
- Szerszámbefogás: SDS-PLUS vagy hatlapú
- Ütvefűréssel nem használható!

Kép	Átmérők Leírás	Cikkszám	Bruttó listaár	Javasolt bruttó akciós ár
	16mm	D-16994	1 690 Ft	<b>1 150 Ft</b>
	19mm	D-17005	1 690 Ft	<b>1 150 Ft</b>
	20mm	D-17251	1 990 Ft	<b>1 360 Ft</b>
	22mm	D-17011	1 990 Ft	<b>1 360 Ft</b>
	24mm	D-17027	1 990 Ft	<b>1 360 Ft</b>
	25mm	D-17033	2 190 Ft	<b>1 460 Ft</b>
	29mm	D-17267	2 490 Ft	<b>1 670 Ft</b>
	32mm	D-17049	2 590 Ft	<b>1 780 Ft</b>
	35mm	D-17055	2 790 Ft	<b>1 880 Ft</b>
	38mm	D-17061	2 890 Ft	<b>1 990 Ft</b>
	40mm	D-17273	3 090 Ft	<b>2 090 Ft</b>
	44mm	D-17077	3 390 Ft	<b>2 300 Ft</b>
	51mm	D-17083	3 790 Ft	<b>2 620 Ft</b>
	54mm	D-24876	3 790 Ft	<b>2 620 Ft</b>
	57mm	D-17099	3 990 Ft	<b>2 720 Ft</b>
	60mm	D-25688	4 090 Ft	<b>2 830 Ft</b>
	65mm	D-24882	4 390 Ft	<b>3 040 Ft</b>
	68mm	D-17108	4 690 Ft	<b>3 250 Ft</b>
	70mm	D-25694	4 890 Ft	<b>3 350 Ft</b>
	76mm	D-17114	5 190 Ft	<b>3 560 Ft</b>
	80mm	D-33869	5 290 Ft	<b>3 670 Ft</b>
	83mm	D-17120	5 290 Ft	<b>3 670 Ft</b>
	92mm	D-17136	6 090 Ft	<b>4 190 Ft</b>
	105mm	D-17142	7 190 Ft	<b>4 930 Ft</b>
	127mm	D-17158	8 990 Ft	<b>6 190 Ft</b>
	152mm	D-17164	10 290 Ft	<b>7 130 Ft</b>
	Bimetal körkivágó készlet 6db-os 20,25,32,40,51,65mm	D-47139	22 690 Ft	<b>15 740 Ft</b>
	Bimetal körkivágó készlet 9db-os vízvezeték szerelőknek	D-63965	24 190 Ft	<b>16 790 Ft</b>
	Központfúró	D-17192	1 390 Ft	<b>940 Ft</b>
	Adapter 16-29mm	D-17170	1 990 Ft	<b>1 360 Ft</b>
	Adapter 32-152mm	D-17186	3 490 Ft	<b>2 410 Ft</b>
	Adapter SDS Plus 16-29mm	D-17603	2 290 Ft	<b>1 570 Ft</b>
	Adapter SDS Plus 32-76mm	D-17619	4 390 Ft	<b>3 040 Ft</b>

## ▼ Csavarbehajtó bitek (impact BLACK)

Típus	Hossz (mm)	Kiszérelés 2db/cs	Cikkszám	Bruttó listaár /db	Javasolt bruttó akciós ár/ kiszérelés
PZ1	25		B-63638	990 Ft	<b>620 Ft</b>
PZ2	25		B-63644	990 Ft	<b>620 Ft</b>
PZ3	25		B-63650	990 Ft	<b>620 Ft</b>
PZ1	50		B-63747	1 390 Ft	<b>940 Ft</b>
PZ2	50		B-63753	1 390 Ft	<b>940 Ft</b>
PZ3	50		B-63769	1 390 Ft	<b>940 Ft</b>
PH1	25		B-63600	990 Ft	<b>620 Ft</b>
PH2	25		B-63616	990 Ft	<b>620 Ft</b>
PH3	25		B-63622	990 Ft	<b>620 Ft</b>
PH1	50		B-63719	1 390 Ft	<b>940 Ft</b>
PH2	50		B-63725	1 390 Ft	<b>940 Ft</b>
PH3	25		B-63731	1 390 Ft	<b>940 Ft</b>
T15	25		B-63666	990 Ft	<b>620 Ft</b>
T20	25		B-63672	990 Ft	<b>620 Ft</b>
T25	25		B-63688	990 Ft	<b>620 Ft</b>
T30	25		B-63694	990 Ft	<b>620 Ft</b>
T40	25		B-63703	990 Ft	<b>620 Ft</b>
T15	50		B-63775	1 390 Ft	<b>940 Ft</b>
T20	50		B-63781	1 390 Ft	<b>940 Ft</b>
T30	50		B-63806	1 390 Ft	<b>940 Ft</b>
T40	50		B-63812	1 390 Ft	<b>940 Ft</b>
T50	50		B-63797	1 390 Ft	<b>940 Ft</b>

**IMPACT**  
Impact driver's accessory series  
**BLACK**

**E-03084**impact BLACK 31db-os akkumulátor  
formájú bitkészlet

Bruttó akciós ár

**6.290 Ft****B-66896**

33db-os impact BLACK bitkészlet

Bruttó akciós ár

**10.490 Ft****B-66880**

35db-os impact BLACK bitkészlet

Bruttó akciós ár

**11.540 Ft**impact BLACK  
mágneses bittartó  
60mm

B-66793

1 490 Ft

**1 040 Ft**impact BLACK  
gyűrűs mágneses  
bittartó 60mm

B-66802

1 990 Ft

**1 360 Ft**impact BLACK  
mágneses dugókulcs  
6mm

B-66824

1 090 Ft

**730 Ft**impact BLACK  
mágneses dugókulcs  
8mm

B-66830

1 090 Ft

**730 Ft**impact BLACK  
mágneses dugókulcs  
10mm

B-66846

1 090 Ft

**730 Ft**impact BLACK  
mágneses dugókulcs  
13mm

B-66852

1 090 Ft

**730 Ft**impact BLACK  
adapter 1/4"-3/8"

B-66868

1 090 Ft

**730 Ft**impact BLACK  
adapter 1/4"-1/2"

B-66874

1 390 Ft

**940 Ft**

2021  
**T2**

# Impact PREMIER torziós csavarbehajtó bitek

**ÚJ!**

## Impact PREMIER

### ▼ impact PREMIER torziós csavarbehajtó bit

Megnevezés	Cikkszám	Bruttó listaár /db	Javasolt bruttó akciós ár/cs
PH1 25mm 2db	E-03121	1 890 Ft	<b>1 250 Ft</b>
PH2 25mm 2db	E-03137	1 890 Ft	<b>1 250 Ft</b>
PH2 25mm 15db	E-03246	9 090 Ft	<b>6 290 Ft</b>
PH2R 25mm 2db	E-03143	1 890 Ft	<b>1 250 Ft</b>
PH3 25mm 2db	E-03159	1 890 Ft	<b>1 250 Ft</b>
PZ1 25mm 2db	E-03165	1 890 Ft	<b>1 250 Ft</b>
PZ2 25mm 2db	E-03171	1 890 Ft	<b>1 250 Ft</b>
PZ2 25mm 15db	E-03252	9 090 Ft	<b>6 290 Ft</b>
PZ3 25mm 2db	E-03187	1 890 Ft	<b>1 250 Ft</b>
T10 25mm 2db	E-03193	1 890 Ft	<b>1 250 Ft</b>
T15 25mm 2db	E-03202	1 890 Ft	<b>1 250 Ft</b>
T20 25mm 2db	E-03218	1 890 Ft	<b>1 250 Ft</b>
T25 25mm 2db	E-03224	1 890 Ft	<b>1 250 Ft</b>
T30 25mm 2db	E-03230	1 890 Ft	<b>1 250 Ft</b>
PH1 50mm 2db	E-03268	2 490 Ft	<b>1 670 Ft</b>
PH2 50mm 2db	E-03274	2 490 Ft	<b>1 670 Ft</b>
PH2 50mm 10db	E-03377	9 090 Ft	<b>6 290 Ft</b>
PH3 50mm 2db	E-03280	2 490 Ft	<b>1 670 Ft</b>
PZ1 50mm 2db	E-03296	2 490 Ft	<b>1 670 Ft</b>
PZ2 50mm 2db	E-03305	2 490 Ft	<b>1 670 Ft</b>
PZ2 50mm 10db	E-03383	9 090 Ft	<b>6 290 Ft</b>
PZ3 50mm 2db	E-03311	2 490 Ft	<b>1 670 Ft</b>
T10 50mm 2db	E-03327	2 490 Ft	<b>1 670 Ft</b>
T15 50mm 2db	E-03333	2 490 Ft	<b>1 670 Ft</b>
T20 50mm 2db	E-03349	2 490 Ft	<b>1 670 Ft</b>
T25 50mm 2db	E-03355	2 490 Ft	<b>1 670 Ft</b>
T30 50mm 2db	E-03361	2 490 Ft	<b>1 670 Ft</b>

### E-03567 ▶

11 részes bitkészlet  
PH1,PH2,PH3,PZ1,PZ2,PZ3,  
T15,T20,T2 T2, 5,T30 bittartóval

Javasolt bruttó akciós ár:

**7 340 Ft**



Megnevezés	Cikkszám	Bruttó listaár /db	Javasolt bruttó akciós ár/cs
mágneses bittartó 60mm 1db	E-03399	3 490 Ft	<b>2 410 Ft</b>
torziós bittartó 150mm 1db	E-03408	4 590 Ft	<b>3 140 Ft</b>
adapter 1/4"-3/8" 1db	E-03420	3 490 Ft	<b>2 410 Ft</b>
adapter 1/4"-1/2" 1db	E-03436	3 790 Ft	<b>2 620 Ft</b>
mágnesező 1db	E-03442	1 690 Ft	<b>1 150 Ft</b>
mágneses dugókulcs H6 65mm 1db	E-03458	2 190 Ft	<b>1 460 Ft</b>
mágnesesdugókulcs H8 65mm 1db	E-03464	2 290 Ft	<b>1 570 Ft</b>
mágneses dugókulcs H10 65mm 1db	E-03470	2 490 Ft	<b>1 670 Ft</b>
mágneses dugókulcs H13 65mm 1db	E-03486	3 390 Ft	<b>2 300 Ft</b>
csuklós dugókulcs H13 80mm 1db	E-03492	4 590 Ft	<b>3 140 Ft</b>
csuklós dugókulcs H15 80mm 1db	E-03501	4 690 Ft	<b>3 250 Ft</b>
csuklós dugókulcs H17 80mm 1db	E-03517	4 690 Ft	<b>3 250 Ft</b>
csuklós dugókulcs H19 80mm 1db	E-03523	4 890 Ft	<b>3 350 Ft</b>
csuklós dugókulcs H21 80mm 1db	E-03539	4 990 Ft	<b>3 460 Ft</b>
torziós kétvégű csavarbehajtó bit PH2 65mm 2db	E-06286	2 890 Ft	<b>1 990 Ft</b>
torziós kétvégű csavarbehajtó bit PZ2 65mm 2db	E-06292	2 890 Ft	<b>1 990 Ft</b>





## ▼ Gyémánt-zafír bevonatú bit

Típus	Hossz (mm)	db/cs	Cikkszám	Bruttó listaár /db	Javasolt bruttó akciós ár/cs
PH1	25	3db	P-38576	4 590 Ft	<b>3 140 Ft</b>
PH2	25	3db	P-38582	4 590 Ft	<b>3 140 Ft</b>
PH3	25	3db	P-38598	4 590 Ft	<b>3 140 Ft</b>
PZ1	25	3db	P-38635	4 590 Ft	<b>3 140 Ft</b>
PZ2	25	3db	P-38641	4 590 Ft	<b>3 140 Ft</b>
PZ3	25	3db	P-38657	4 590 Ft	<b>3 140 Ft</b>
T10	25	3db	P-38691	5 190 Ft	<b>3 560 Ft</b>
T15	25	3db	P-38700	5 190 Ft	<b>3 560 Ft</b>
T20	25	3db	P-38716	5 190 Ft	<b>3 560 Ft</b>
T25	23	3db	P-38722	5 190 Ft	<b>3 560 Ft</b>
T30	25	3db	P-38738	5 190 Ft	<b>3 560 Ft</b>
T40	25	3db	P-38744	5 190 Ft	<b>3 560 Ft</b>



## ▼ Kétvégű torziós bitek

Típus	Hossz	Db/cs	Cikkszám	Bruttó listaár /db	Javasolt bruttó akciós ár
PH2	85mm	3	B-12326	4 290 Ft	<b>2 930 Ft</b>
PZ2	85mm	3	B-12790	4 290 Ft	<b>2 930 Ft</b>
PZ3	85mm	3	B-20731	4 890 Ft	<b>3 350 Ft</b>
PZ2	85mm	18	B-16259	22 690 Ft	<b>15 740 Ft</b>

## ▼ Egyéb kiegészítők

Megnevezés	Kép	Cikkszám	Bruttó listaár /db	Javasolt bruttó akciós ár
kétvégű bit 65mm PH2, egyenes		784636-0	290 Ft	<b>190 Ft</b>
átalakító adapter 1/4"-1/2"		P-05941	19 690 Ft	<b>13 640 Ft</b>
átalakító adapter 1/2"-1/4"		P-74871	9 090 Ft	<b>6 290 Ft</b>
átalakító adapter 1/2"-1/4"		134873-0	16 690 Ft	<b>11 540 Ft</b>
átalakító adapter 3/8"-1/4"		P-74865	7 190 Ft	<b>4 930 Ft</b>
1/4" sarokcsavarbehajító fej		P-90629	16 690 Ft	<b>11 540 Ft</b>
mágneses bittartó D6,3 60mm (DFS452)		784811-8	1 090 Ft	<b>730 Ft</b>
mágneses bittartó D6,3 60mm		B-52445	1 290 Ft	<b>830 Ft</b>
mágneses bittartó D6,3 74mm		P-05985	4 090 Ft	<b>2 830 Ft</b>
gyorsoldású mágneses bittartó D6,3 60mm		B-52467	1 890 Ft	<b>1 250 Ft</b>
gyorsoldású mágneses bittartó D6,3 60mm		P-54075	6 690 Ft	<b>4 610 Ft</b>
gyorsoldású ALU gyűrűs mágneses bittartó D6,3 60mm		P-53263	7 590 Ft	<b>5 240 Ft</b>
kézi csavarhúzó szett PZ1,2,3/ PH1,2,3 65mm		P-84159	7 490 Ft	<b>5 140 Ft</b>
kézi csavarhúzó szett TORX T10,15,20,25,30,40 65mm		P-84165	7 490 Ft	<b>5 140 Ft</b>
ütésre elforduló csavarhúzó PH2x125		B-42438	7 590 Ft	<b>5 240 Ft</b>
ütésre elforduló csavarhúzó PZ2x125		B-42450	7 590 Ft	<b>5 240 Ft</b>



**D-31083**

12db-os bitkészlet standard

Bruttó listaár: 3 390Ft  
Javasolt bruttó akciós ár:  
**2 300 Ft**



**D-64995**

11db-os bitkészlet

Bruttó listaár: 3 790 Ft  
Javasolt bruttó akciós ár:  
**2 620 Ft**



**D-65006**

11db-os bitkészlet

Bruttó listaár: 3 790 Ft  
Javasolt bruttó akciós ár:  
**2 620 Ft**



**B-48789**

26db-os bitkészlet bittartóval

Bruttó listaár: 4 090 Ft  
Javasolt bruttó akciós ár:  
**2 790 Ft**



**P-79778**

17db-os bitkészlet Croco

Bruttó listaár: 5 490 Ft  
Javasolt bruttó akciós ár:  
**3 770Ft**



**P-54053**

13db-os bitkészlet 25mm

Bruttó listaár: 7 590 Ft  
Javasolt bruttó akciós ár:  
**5 240 Ft**



**P-74740**

13db-os bitkészlet 50mm

Bruttó listaár: 21 190 Ft  
Javasolt bruttó akciós ár:  
**14 690 Ft**



**P-81175**

22db-os készlet karabinerrel

Bruttó listaár: 6 090 Ft  
Javasolt bruttó akciós ár:  
**4 190 Ft**

**FÚRÓ-  
CSAVARBE-  
HATÓ  
BITEK ÉS  
KÉSZLETEK**



**P-73374**

31db-os bitkészlet

Bruttó listaár: 7 190 Ft  
Javasolt bruttó akciós ár: **4 930 Ft**



**P-73352**

31db-os bitkészlet TORX

Bruttó listaár: 7 190 Ft  
Javasolt bruttó akciós ár: **4 930 Ft**



**B-68317**

31db-os LXT akku alakú bit készlet

Bruttó listaár: 9 090 Ft  
Javasolt bruttó akciós ár: **6 290 Ft**



**P-79790**

Bitkészlet 32db-os profi

Bruttó listaár: 18 190 Ft  
Javasolt bruttó akciós ár: **12 590 Ft**



**B-49389**

33db-os fúró-csavarbehajtó készlet

Bruttó listaár: 12 090 Ft  
Javasolt bruttó akciós ár: **8 390 Ft**



**D-36980**

34db-os fúró-csavarbehajtó készlet

Bruttó listaár: 13 990 Ft  
Javasolt bruttó akciós ár: **9 650 Ft**



**P-20183**

38db-os bitkészlet 25mm  
+ csavarhúzó

Bruttó listaár: 33 290 Ft  
Javasolt bruttó akciós ár: **23 090 Ft**



**D-58877**

42db-os fúró-csavarbehajtó készlet

Bruttó listaár: 13 690 Ft  
Javasolt bruttó akciós ár: **9 440 Ft**



**B-36170**  
47db-os bit és  
dugókulcskészlet  
racsni behajtóval

Bruttó listaár: 11 390 Ft  
Javasolt bruttó akciós ár:  
**7 870 Ft**



**D-73461**  
49db-os bit és dugókulcs készlet

Bruttó listaár: 14 490 Ft  
Javasolt bruttó akciós ár: **9 990 Ft**



**D-46202**  
18db-os fúrókészlet FA, FÉM,  
KŐZET 3,4,5,6,8,10

Bruttó listaár: 9 090 Ft  
Javasolt bruttó akciós ár:  
**6 290 Ft**



**P-81050**  
99db-os bitkészlet

Bruttó listaár: 19 690 Ft  
Javasolt bruttó akciós ár:  
**13 640 Ft**

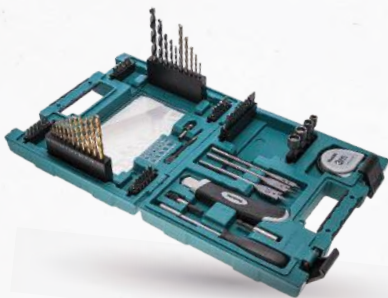

**D-33691**  
71db-os fúró-csavarbehajtó készlet

Bruttó listaár: 27 290 Ft  
Javasolt bruttó akciós ár: **18 890 Ft**



**B-49432**  
18db-os fúrókészlet FA, FÉM,  
KŐZET 4,5,6,7,8,10

Bruttó listaár: 19 690 Ft  
Javasolt bruttó akciós ár: **13 640 Ft**



**B-43044**  
MAKPAC 66db-os  
fúró-csavarbehajtó készlet

Bruttó listaár: 39 390 Ft  
Javasolt bruttó akciós ár: **27 290 Ft**



**B-49725**  
MAKPAC 96db-os  
fúró-csavarbehajtó készlet

Bruttó listaár: 52 890 Ft  
Javasolt bruttó akciós ár: **36 650 Ft**



**B-49884**  
MAKPAC 116db-os  
fúró-csavarbehajtó készlet

Bruttó listaár: 55 890 Ft  
Javasolt bruttó akciós ár: **38 750 Ft**



**D-31778**  
104db-os fúró-csavarbehajtó készlet

Bruttó listaár: 37 890 Ft  
Javasolt bruttó akciós ár: **26 240 Ft**



**D-37194**  
200db-os fúró-csavarbehajtó  
készlet

Bruttó listaár: 67 790 Ft  
Javasolt bruttó akciós ár: **46 990 Ft**

**FÚRÓ-  
CSAVARBEHÁTÓ  
BITEK  
ÉS KÉSZLETEK**

## ▼ Dugókulcsok (1/4")

Megnevezés	Kép	Cikkszám	Bruttó listaár / db	Javasolt bruttó akciós ár
1/4"x65mm		P-05991	4 990 Ft	<b>3 460 Ft</b>
3/8"x55mm		P-06264	2 790 Ft	<b>1 880 Ft</b>
3/8"x65mm		P-06018	6 090 Ft	<b>4 190 Ft</b>
5/16"x65mm		P-06024	9 590 Ft	<b>6 610 Ft</b>
5,5x55mm		P-06270	2 590 Ft	<b>1 780 Ft</b>
7,0x55mm		P-06286	2 790 Ft	<b>1 880 Ft</b>
mágneses 8x50mm		B-38716	990 Ft	<b>620 Ft</b>
8,0x55mm		P-06292	2 890 Ft	<b>1 990 Ft</b>
mágneses 10x50mm		B-38722	990 Ft	<b>620 Ft</b>
10x55mm		P-06301	3 090 Ft	<b>2 090 Ft</b>
10x65mm	P-06002	6 090 Ft	<b>4 190 Ft</b>	
13x55mm	P-06317	3 990 Ft	<b>2 720 Ft</b>	
17x55mm	P-38548	6 690 Ft	<b>4 610 Ft</b>	
1/4" dugókulcs készlet 5db-os 6,8,10,12,13mm		B-39154	3 090 Ft	<b>2 090 Ft</b>

## ▼ Gépi dugókulcsok (1/2")

Megnevezés	Kép	Cikkszám	Bruttó listaár / db	Javasolt bruttó akciós ár
1/2" 13x38mm		134825-1	1 890 Ft	<b>1 250 Ft</b>
1/2" 13x52mm		134827-7	2 590 Ft	<b>1 780 Ft</b>
1/2" 17x38mm		134829-3	1 990 Ft	<b>1 360 Ft</b>
1/2" 17x52mm		134830-8	2 590 Ft	<b>1 780 Ft</b>
1/2" 19x38mm		134831-6	1 990 Ft	<b>1 360 Ft</b>
1/2" 19x52mm		134832-4	2 590 Ft	<b>1 780 Ft</b>
1/2" 21x38mm		134838-2	2 290 Ft	<b>1 570 Ft</b>
1/2" 21x52mm		134833-2	2 790 Ft	<b>1 880 Ft</b>
1/2" 22x38mm		134851-0	2 490 Ft	<b>1 670 Ft</b>
1/2" 22x52mm		134834-0	2 890 Ft	<b>1 990 Ft</b>
1/2" 24x45mm		134841-3	2 890 Ft	<b>1 990 Ft</b>
1/2" 24x52mm		134836-6	3 090 Ft	<b>2 090 Ft</b>
1/2" 27x50mm		134844-7	3 490 Ft	<b>2 410 Ft</b>
1/2" 27x78mm		134845-5	4 890 Ft	<b>3 350 Ft</b>
1/2" 30x50mm		134846-3	3 490 Ft	<b>2 410 Ft</b>
1/2" 30x78mm	134847-1	5 190 Ft	<b>3 560 Ft</b>	
1/2" 32x50mm	134848-9	3 790 Ft	<b>2 620 Ft</b>	
1/2" 32x78mm	134849-7	5 290 Ft	<b>3 670 Ft</b>	
1/2" dugókulcs készlet 9db-os 8,10,12,13,14,15,17,18mm + 1/4"-1/2" adapter		B-54645	12 090 Ft	<b>8 390 Ft</b>
1/2" gépi dugókulcs készlet 150mm 17,19,21 38mm 10,11,13,15,17,19,21,22,24		P-90576	34 790 Ft	<b>24 140 Ft</b>

## ▼ Keverőszárak

Méret	Felhasz. terület	Ø (mm)	Teljes hossz (mm)	Anyagmennyiség (l)	Infó	Kép	Cikkszám	Bruttó listaár /db	Javasolt bruttó akciós ár
8mm	Festékek	40	400	10-15	Festékek, alapozók, kötőhidak		P-02331	6 090 Ft	<b>4 190 Ft</b>
8mm	Ragasztók	90	400	7-10	Ragasztóhabarcsok, könnyű beton, gipszek, fugázók		P-02347	6 090 Ft	<b>4 190 Ft</b>
10mm	Habarcsok	100	590	5-15	Ragasztóhabarcsok, gipszek, fugázók, betonok, nehezebb habarcsok		P-02353	15 190 Ft	<b>10 490 Ft</b>
M14	Festékek	120	590	15-30	Festékek, alapozók, kötőhidak		P-22012	10 590 Ft	<b>7 340 Ft</b>
M14	Ragasztók	135	590	15-30	Ragasztóhabarcsok, könnyű beton, gipszek, fugázók		P-22040	14 390 Ft	<b>9 970 Ft</b>
M14	Horganyzott	100	600		Ragasztóhabarcsok, könnyű beton, gipszek, fugázók		P-76766	9 090 Ft	<b>6 290 Ft</b>
M14		120	590		Műgyanták, dekorhabarcsok, mész (lefelé kever)		P-22056	16 690 Ft	<b>11 540 Ft</b>

# Vágókorongok sarokcsiszolókhöz és gyorsdarabolókhöz, csiszolótárcsák sarokcsiszolókhöz

2021  
T2

## ▼ Vágókorongok (Acél)

### Standard minőség általános használatra

- gazdaságos korong • számos fémmegmunkálási munkálatokhoz

Ø (mm)	Vastagság (mm)	Cikkszám	Kiszerezés	Bruttó listaár /db	Javasolt bruttó akciós ár /db
125	2,0	B-51655	1db	790 Ft	<b>520 Ft</b>
125	2,5	A-85313	1db	590 Ft	<b>410 Ft</b>



## ▼ Vágókorongok

(Rozsdamentes és normál acélhoz)

### Speciális magas minőségű korong

- a leggyorsabb vágási sebesség
- sima vágás • kevesebb sorja, kevesebb égési felület

115	0,8	B-45727	1db	590 Ft	<b>400 Ft</b>
-----	-----	---------	-----	--------	---------------



## ▼ Vágókorongok

(Rozsdamentes és normál acélhoz)

### Speciális magas minőségű korong

- hosszú élettartam, gyors vágás • magas minőség
- ideális a rozsdamentes fémekhez, acélhoz

115	1,0	B-12217	1db	490 Ft	<b>300 Ft</b>
115	1,2	B-64587	1db	490 Ft	<b>300 Ft</b>



## ▼ Vágókorongok

(Rozsdamentes és normál acélhoz)

### Speciális magas minőségű korong

- hosszú élettartam, gyors vágás • magas minőség
- ideális a rozsdamentes fémekhez, acélhoz

125	1,0	B-12239	1db	590 Ft	<b>410 Ft</b>
125	1,2	B-64593	1db	490 Ft	<b>320 Ft</b>
125	1,6	B-46931	1db	490 Ft	<b>300 Ft</b>
150	1,6	B-12251	1db	790 Ft	<b>480 Ft</b>
230	1,9	B-12273	1db	1 190 Ft	<b>790 Ft</b>



## ▼ Vágó és csiszoló korong

### Speciális magas minőségű korong

- hosszú élettartam • magas minőség • ideális a rozsdamentes fémekhez,

115	2,0	B-50360	1db	890 Ft	<b>580 Ft</b>
-----	-----	---------	-----	--------	---------------



## ▼ Vágókorongok (Alumíniumhoz)

### Speciális magas minőségű korong

- hosszú élettartam, gyors vágás • ideális alumíniumhoz

115	1,0	B-45325	1db	590 Ft	<b>360 Ft</b>
125	1,0	B-45331	1db	790 Ft	<b>520 Ft</b>
150	1,6	B-45347	1db	790 Ft	<b>520 Ft</b>
230	1,9	B-45369	1db	1 290 Ft	<b>830 Ft</b>

**XLOCK**



## ▼ X-LOCK vágókorong INOX A60T

115	1,2	E-00387	1db	790 Ft	<b>480 Ft</b>
125	1,2	E-00418	1db	790 Ft	<b>520 Ft</b>

## ▼ Vágókorongok gyorsdarabolókhöz

(Rozsdamentes és normál acélhoz)



- gyors vágás,
- kétszeresen hosszabb élettartam a normál vágókorongokéhoz képest

Ø (mm)	Vastagság (mm)	Cikkszám	Kiszerezés	Bruttó listaár /db	Javasolt bruttó akciós ár /db
355	3,0	B-10665-5	5db	10 590 Ft	<b>7 340 Ft</b>
355	3,0	B-16891-5	5db	10 590 Ft	<b>7 340 Ft</b>
355	2,5	B-49448-5	5db	11 390 Ft	<b>7 870 Ft</b>
355	2,5	B-49448-25	25db	45 390 Ft	<b>31 490 Ft</b>

## ▼ Csiszolótárcsák sarokcsiszolókhöz

Ø (mm)	Anyag	furat átmérő (mm)	Cikkszám	Bruttó listaár /db	Javasolt bruttó akciós ár /db
--------	-------	-------------------	----------	--------------------	-------------------------------

### Standard minőség általános használatra

- stabil magas minőség, számos fémmegmunkálási munkához



115	Acél	6,0	A-80927	590 Ft	<b>360 Ft</b>
125	Acél	6,0	A-80933	690 Ft	<b>420 Ft</b>
180	Acél	6,0	A-80949	790 Ft	<b>550 Ft</b>
230	Acél	6,0	A-80955	1 690 Ft	<b>1 150 Ft</b>

### Magas minőségű általános használatra

- magas minőségű csiszolási teljesítmény



115	Inox	6,0	A-80640	690 Ft	<b>450 Ft</b>
125	Inox	6,0	A-80656	790 Ft	<b>550 Ft</b>



125	Inox	6,0	B-21129	790 Ft	<b>520 Ft</b>
230	Inox	6,0	A-80896	2 190 Ft	<b>1 460 Ft</b>
115	Inox	7,2	B-56362	790 Ft	<b>520 Ft</b>
125	Inox	7,2	B-56384	990 Ft	<b>620 Ft</b>
115	Inox	7,2	B-56378	990 Ft	<b>620 Ft</b>
125	Inox	7,2	B-56390	1 090 Ft	<b>730 Ft</b>



LONG LIFE



115	Alu	6,0	B-14560	790 Ft	<b>520 Ft</b>
125	Alu	6,0	B-17653	990 Ft	<b>620 Ft</b>
230	Alu	6,0	B-14582	1 990 Ft	<b>1 360 Ft</b>

115	Acél	6,0	E-00365	590 Ft	<b>410 Ft</b>
115	Acél	6,0	E-00371	790 Ft	<b>520 Ft</b>
125	Acél	6,0	E-00393	890 Ft	<b>570 Ft</b>
125	Acél	6,0	E-00402	990 Ft	<b>680 Ft</b>





## ▼ FLEXIBILIS csiszolótárcsák

	115	4,0	B-49775	990 Ft	<b>620 Ft</b>
	125	4,0	B-53110	990 Ft	<b>620 Ft</b>
	125	3,0	B-18312	590 Ft	<b>410 Ft</b>
	125	3,0	B-18328	590 Ft	<b>410 Ft</b>
	125	3,0	B-18334	590 Ft	<b>410 Ft</b>
	125	3,0	B-18340	590 Ft	<b>410 Ft</b>
	125	3,0	B-18574	690 Ft	<b>470 Ft</b>
	125	3,0	B-18546	690 Ft	<b>470 Ft</b>
	125	3,0	B-18568	690 Ft	<b>470 Ft</b>
	125	3,0	B-18552	690 Ft	<b>470 Ft</b>

A fenti csiszolótárcsák alkalmazásához támasztótárcsa szükséges!

	támasztótárcsa flexibilis 3,0 115/125mm tárcsához	B-20482	490 Ft	<b>310 Ft</b>
--	--	---------	--------	---------------

## ▼ Lamellás csiszolók

Méret	Szemcse	Kép	Típus	Jellemzés	Cikkszám	Bruttó listaár/db	Javasolt bruttó akciós ár/db	
Ø 115	40		Fém	Standard csiszolók	D-63432	690 Ft	<b>450 Ft</b>	
	60		Fém		D-63448	690 Ft	<b>450 Ft</b>	
	80		Fém		D-63454	690 Ft	<b>450 Ft</b>	
	120		Fém		D-63460	690 Ft	<b>450 Ft</b>	
Ø 115	40		Fém	• alkalmas acél, öntöttvas, acéllemez és inox megmunkálására • nagy teljesítmény	P-65137	1 290 Ft	<b>830 Ft</b>	
	60		Fém		P-65143	1 290 Ft	<b>830 Ft</b>	
	80		Fém		P-65159	1 290 Ft	<b>830 Ft</b>	
	120		Fém		P-65165	1 290 Ft	<b>830 Ft</b>	
	40		Inox		• alkalmas inox megmunkálására • nagy teljesítmény • nagy anyaglehordási teljesítmény • hosszú élettartam	P-65458	1 290 Ft	<b>830 Ft</b>
	60		Inox			P-65464	1 290 Ft	<b>830 Ft</b>
80	Inox	P-65470	1 290 Ft	<b>830 Ft</b>				
120	Inox	P-65486	1 290 Ft	<b>830 Ft</b>				
Ø 125	40		Fém	Standard csiszolók	D-63476	790 Ft	<b>520 Ft</b>	
	60		Fém		D-63482	790 Ft	<b>520 Ft</b>	
	80		Fém		D-63498	790 Ft	<b>520 Ft</b>	
	120		Fém		D-63507	790 Ft	<b>520 Ft</b>	
Ø 125	40		Fém	• alkalmas acél, öntöttvas, acéllemez és inox megmunkálására • nagy teljesítmény	P-65171	1 390 Ft	<b>940 Ft</b>	
	60		Fém		P-65187	1 390 Ft	<b>940 Ft</b>	
	80		Fém		P-65193	1 390 Ft	<b>940 Ft</b>	
	120		Fém		P-65202	1 390 Ft	<b>940 Ft</b>	
	40		Inox	• alkalmas inox megmunkálására • nagy teljesítmény • nagy anyaglehordási teljesítmény • hosszú élettartam	P-65492	1 390 Ft	<b>940 Ft</b>	
	60		Inox		P-65501	1 390 Ft	<b>940 Ft</b>	
	80		Inox		P-65517	1 390 Ft	<b>940 Ft</b>	

## ▼ Speciális tárcsák tisztításhoz

Szemcse. Ragasztó és szilícium-karbid, mely lehetővé teszi, a felület gyors tisztítását. Hordozó. A tisztítandó felületet megvédi a túlzottan sok karcolástól



Lila - Long Life    Fekete - Standard

Ø (mm)	Belső átmérő (mm)	Típus	Cikkszám	Bruttó listaár/db	Javasolt bruttó akciós ár/db
115	22.23	üveg/fekete	B-28977	3 990 Ft	<b>2 720 Ft</b>
115	22.23	nylon/fekete	B-29050	4 590 Ft	<b>3 140 Ft</b>
115	22.23	üveg/lila	B-29016	4 590 Ft	<b>3 140 Ft</b>
115	22.23	nylon/lila	B-36251	4 590 Ft	<b>3 140 Ft</b>
125	22.23	üveg/fekete	B-28983	4 590 Ft	<b>3 140 Ft</b>
125	22.23	nylon/fekete	B-29066	4 990 Ft	<b>3 460 Ft</b>
125	22.23	üveg/lila	B-29022	5 590 Ft	<b>3 880 Ft</b>
125	22.23	nylon/lila	B-36267	5 990 Ft	<b>4 090 Ft</b>

## ▼ Fonott drótkorong kúpos



Ideális fém felületek rozsdaeltávolítására, megmunkálására

Méret (Ø mm)	M	Drót (mm)	Drót-csomó száma	Cikkszám	Bruttó listaár	Javasolt bruttó akciós ár
100	M14	0,5	18	D-39861	2 190 Ft	<b>1 460 Ft</b>
115	M14	0,5	20	D-39883	2 490 Ft	<b>1 670 Ft</b>

## ▼ Hullámos drótkorong kúpos



Ideális fém felületek rozsdaeltávolítására, megmunkálására

Méret (Ø mm)	M	Drót (mm)	Cikkszám	Bruttó listaár	Javasolt bruttó akciós ár
100	M14	0,3	D-39827	1 990 Ft	<b>1 360 Ft</b>
115	M14	0,3	D-39849	2 190 Ft	<b>1 460 Ft</b>

## ▼ Hullámos drótkefe csésze



Ideális élek és sík felületek rozsdaeltávolítására

Méret (Ø mm)	M	Típus	Cikkszám	Bruttó listaár	Javasolt bruttó akciós ár
60	M14	125/150	D-24072	1 490 Ft	<b>1 040 Ft</b>
75	M14	125/150	D-24094	1 990 Ft	<b>1 360 Ft</b>
100	M14	180/230	D-29284	2 790 Ft	<b>1 880 Ft</b>

## ▼ Fonott drótkefe csésze



Ideális nagy felületek gyors letakarítására, tisztítására

Méret (Ø mm)	M	Típus	Cikkszám	Bruttó listaár	Javasolt bruttó akciós ár
D60 16	M14	125/150	D-24119	2 490 Ft	<b>1 670 Ft</b>
D60 18	M14	125/150	D-24153	2 890 Ft	<b>1 990 Ft</b>

## ▼ Fonott drótkefe csésze



Erőteljesebb rozsdás felületek hatékonyabb megtisztítására

Méret (Ø mm)	M	Típus	Cikkszám	Bruttó listaár	Javasolt bruttó akciós ár
D75 18	M14	125/150	D-24131	2 790 Ft	<b>1 880 Ft</b>
D100 26	M14	180/230	D-29290	4 590 Ft	<b>3 140 Ft</b>

## ▼ Hullámos drótkefe csésze (Sárgaréz)



Ideális élek és sík felületek rozsdaeltávolítására

Méret (Ø mm)	M	Cikkszám	Bruttó listaár	Javasolt bruttó akciós ár
60	M14	D-39746	1 490 Ft	<b>1 040 Ft</b>
75	M14	D-39768	1 690 Ft	<b>1 150 Ft</b>
90	M14	D-39780	2 190 Ft	<b>1 460 Ft</b>
100	M14	D-39805	2 890 Ft	<b>1 990 Ft</b>

## ▼ Fonott drótkorong lapos



Ideális fém felületek rozsdaeltávolítására, megmunkálására

100	M14	D-29555	2 490 Ft	<b>1 670 Ft</b>
115	M14	D-29561	2 890 Ft	<b>1 990 Ft</b>
125	M14	D-29577	3 390 Ft	<b>2 300 Ft</b>
150	M14	D-45761	3 990 Ft	<b>2 720 Ft</b>
175	M14	D-45777	5 190 Ft	<b>3 560 Ft</b>

Méret (Ø mm)	Drót (mm)	Cikkszám	Bruttó listaár	Javasolt bruttó akciós ár
--------------	-----------	----------	----------------	---------------------------

## ▼ Hullámos drótkefe csésze



38	0,3	D-39908	790 Ft	<b>520 Ft</b>
50	0,3	D-39914	990 Ft	<b>620 Ft</b>
63	0,3	D-39920	990 Ft	<b>620 Ft</b>
75	0,3	D-39936	1 090 Ft	<b>730 Ft</b>
80	0,3	D-39942	1 290 Ft	<b>830 Ft</b>

## ▼ Fonott drótkorong lapos



38	0,25	D-39958	790 Ft	<b>520 Ft</b>
50	0,25	D-39964	790 Ft	<b>520 Ft</b>
63	0,25	D-39970	990 Ft	<b>620 Ft</b>
75	0,25	D-39986	990 Ft	<b>620 Ft</b>
100	0,25	D-39992	1 090 Ft	<b>730 Ft</b>

Kép	Méret	Szár Ø (mm)	Cikkszám	Bruttó listaár	Javasolt bruttó akciós ár
	12mm	6mm (1/4")	D-40004	590 Ft	<b>410 Ft</b>
	19mm	6mm (1/4")	D-40010	790 Ft	<b>520 Ft</b>
	25mm	6mm (1/4")	D-40026	990 Ft	<b>620 Ft</b>
	30mm	6mm (1/4")	D-40032	1 090 Ft	<b>730 Ft</b>



Cikkszám	Kép	Megnevezés	Modell	Bruttó listaár /db	Javasolt bruttó akciós ár
224554-5		rögzítő peremanya sarokcsiszolóhoz		990 Ft	620 Ft
782423-1		körmöskulcs sarokcsiszolóhoz		790 Ft	520 Ft
197610-3		körmöskulcs sarokcsiszolóhoz (kereszt)		1 290 Ft	830 Ft
196297-8		szuperperemes anya	Minden M14-es menettel rendelkező sarokcsiszolóhoz	7 590 Ft	5 240 Ft
195354-9		Ezynyut gyorsbefogó anya		21 690 Ft	14 990 Ft
123099-9		125mm védőburkolat	GA5030	2 290 Ft	1 570 Ft
123145-8		125mm védőburkolat szerszámmentes		3 490 Ft	2 410 Ft
122891-0		230mm védőburkolat		3 790 Ft	2 620 Ft
122847-3		230mm védőburkolat szerszámmentes		4 990 Ft	3 460 Ft
193903-6		porfogó feltét 9565H	9565H	4 590 Ft	3 140 Ft
198719-4		porfogó feltét GA5040	GA5040	4 590 Ft	3 140 Ft
194289-1		porvédő feltét GA9020	GA9020/9030/9040	1 390 Ft	940 Ft
194514-0		vibráció csökkentett markolat M8		6 890 Ft	4 720 Ft
162264-5		vibráció csökkentett markolat M14		6 890 Ft	4 720 Ft
194684-5		adapter markolathoz		6 090 Ft	4 190 Ft
195239-9		115-125mm betoncsiszoló-tárcsa feltét	115 és 125mm-es sarokcsiszolókhöz	22 690 Ft	15 740 Ft
195385-8		180-230mm betoncsiszoló-tárcsa feltét		28 790 Ft	19 940 Ft
196845-3		115-125mm horonyvágó feltét		39 390 Ft	27 290 Ft
198440-5		230mm horonyvágó feltét		65 090 Ft	45 140 Ft
194305-9		1/2" ütvecsavarbehajtó adapter beszerült tárcsa leszedésére	1/2" szerszámefogás	21 190 Ft	14 690 Ft



# Gyémántfúrók sarokcsiszolóra (csempék, egyéb kerámialapok fúrására)

2021  
**T2**



## ▼ Gyémántfúrók STANDARD (tengely M14)

mm	Cikkszám	Bruttó listaár	Javasolt bruttó akciós ár
25	D-35025	10 590 Ft	<b>7 340 Ft</b>
30	D-35019	12 090 Ft	<b>8 390 Ft</b>
35	D-35003	13 690 Ft	<b>9 440 Ft</b>
40	D-37007	15 190 Ft	<b>10 490 Ft</b>
45	D-37013	16 690 Ft	<b>11 540 Ft</b>



## ▼ Gyémántfúrók PROFI

Leírás	Cikkszám	Bruttó listaár	Javasolt bruttó akciós ár
6x80mm	B-51823	18 190 Ft	<b>12 590 Ft</b>
8x80mm	B-51839	19 690 Ft	<b>13 640 Ft</b>
10x80mm	B-51845	21 190 Ft	<b>14 690 Ft</b>



## ▼ Gyémántfúró korona szerelhető PROFI

mm	Cikkszám	Bruttó listaár	Javasolt bruttó akciós ár
16	B-45995	10 190 Ft	<b>7 030 Ft</b>
19	B-46006	11 090 Ft	<b>7 660 Ft</b>
25	B-46012	14 390 Ft	<b>9 970 Ft</b>
30	B-46028	16 790 Ft	<b>11 650 Ft</b>
32	B-46034	17 690 Ft	<b>12 280 Ft</b>
35	B-46040	19 290 Ft	<b>13 330 Ft</b>
38	B-46056	21 090 Ft	<b>14 590 Ft</b>
45	B-46062	25 190 Ft	<b>17 420 Ft</b>
50	B-46078	28 490 Ft	<b>19 730 Ft</b>
53	B-46084	30 190 Ft	<b>20 890 Ft</b>
57	B-46090	31 790 Ft	<b>22 040 Ft</b>
64	B-46109	36 390 Ft	<b>25 190 Ft</b>



## ▼ Gyémántfúrók PROFI (tengely M14)

mm	Cikkszám	Bruttó listaár	Javasolt bruttó akciós ár
5	D-61064	7 590 Ft	<b>5 240 Ft</b>
6	D-61070	7 590 Ft	<b>5 240 Ft</b>
8	D-61086	9 090 Ft	<b>6 290 Ft</b>
10	D-61092	9 090 Ft	<b>6 290 Ft</b>
14	D-44432	14 390 Ft	<b>9 970 Ft</b>
16	D-44448	14 390 Ft	<b>9 970 Ft</b>
20	D-44454	13 690 Ft	<b>9 440 Ft</b>
22	D-44460	13 690 Ft	<b>9 440 Ft</b>
25	D-44476	14 090 Ft	<b>9 760 Ft</b>
27	D-44482	15 190 Ft	<b>10 490 Ft</b>
30	D-44498	16 690 Ft	<b>11 540 Ft</b>
32	D-44507	18 190 Ft	<b>12 590 Ft</b>
35	D-44513	19 690 Ft	<b>13 640 Ft</b>
38	D-44529	21 190 Ft	<b>14 690 Ft</b>
40	D-44535	22 690 Ft	<b>15 740 Ft</b>
45	D-44541	24 990 Ft	<b>17 320 Ft</b>
51	D-44557	27 990 Ft	<b>19 420 Ft</b>
60	D-44585	33 290 Ft	<b>23 090 Ft</b>
67	D-44600	37 890 Ft	<b>26 240 Ft</b>
68	D-44616	37 890 Ft	<b>26 240 Ft</b>
70	D-44622	37 890 Ft	<b>26 240 Ft</b>
75	D-44638	40 890 Ft	<b>28 340 Ft</b>
80	D-44644	45 390 Ft	<b>31 490 Ft</b>
83	D-44650	45 390 Ft	<b>31 490 Ft</b>



Megnevezés	Cikkszám	Bruttó listaár	Javasolt bruttó akciós ár
Gyémántfúró koronához 182mm befogó központfúróval	B-46115	5 990 Ft	<b>4 090 Ft</b>
Gyémántfúró korona befogóhoz központfúró M6 59mm	B-46121	2 290 Ft	<b>1 570 Ft</b>
Gyémántfúró koronához 182mm befogó	B-46137	4 390 Ft	<b>3 040 Ft</b>







▼ **Tépőzáras polírozó sapka és polírozótalp**

Átmérő	Megnevezés	Cikkszám	Kép	9237CB	SA7000C	PV7000C	Bruttó listaár	Javasolt bruttó akciós ár
150	polírozó szivacs 150 mm fehér	P-21727		•	•		6 090 Ft	<b>4 190 Ft</b>
	polírozó szivacs 150 mm narancs	P-21749		•	•		4 090 Ft	<b>2 830 Ft</b>
	polírozó szivacs 150 mm kék	P-21733		•	•		4 990 Ft	<b>3 460 Ft</b>
180	180mm gyapjú sapka	192629-7		•	•	•	8 090 Ft	<b>5 560 Ft</b>
230	230mm sárga gyapjú sapka	D-56954			•	•	12 690 Ft	<b>8 810 Ft</b>
	adapter 230mm gyapjú sapkához	D-56960					590 Ft	<b>410 Ft</b>
125	125mm polírozósapka (BO5031-41)	794560-9					7 590 Ft	<b>5 240 Ft</b>
130	polírozótalp (BO6050)	197317-1					20 890 Ft	<b>14 480 Ft</b>
165	polírozótalp (9237CB)	743053-3					9 090 Ft	<b>6 290 Ft</b>

▼ **Köszörűkorongok**

Megnevezés	Típus	Méret	Cikkszám	Kép	Bruttó listaár	Javasolt bruttó akciós ár
Köszörű korong	A36M	150mm	B-51904		5 290 Ft	<b>3 670 Ft</b>
Köszörű korong	A60	150mm	B-51895		5 290 Ft	<b>3 670 Ft</b>
Köszörű korong	A60M	150mm	B-51910		6 090 Ft	<b>4 190 Ft</b>
Köszörű korong	WA60	150mm	B-51926		6 890 Ft	<b>4 720 Ft</b>
Köszörű korong	GC120H	150mm	B-51932		7 590 Ft	<b>5 240 Ft</b>
Köszörű korong	A36P	205mm	B-51948		9 090 Ft	<b>6 290 Ft</b>
Köszörű korong	A60P	205mm	B-51954		9 090 Ft	<b>6 290 Ft</b>
Köszörű korong	WA60	205mm	B-51960		10 590 Ft	<b>7 340 Ft</b>
Köszörű korong	GC120H	205mm	B-51976		12 890 Ft	<b>8 920 Ft</b>

Kép	Szemcse méret	Cikkszám	Bruttó listaár Ft/cs	Javasolt bruttó akciós ár Ft/cs	Javasolt bruttó akciós ár Ft/db
▼ 76x457 5db/csomag					
	40	P-37091	3 790 Ft	<b>2 620 Ft</b>	<b>524 Ft</b>
	60	P-37100	3 790 Ft	<b>2 620 Ft</b>	<b>524 Ft</b>
	80	P-37116	3 790 Ft	<b>2 620 Ft</b>	<b>524 Ft</b>
	100	P-37122	3 790 Ft	<b>2 620 Ft</b>	<b>524 Ft</b>
	120	P-37138	3 790 Ft	<b>2 620 Ft</b>	<b>524 Ft</b>
▼ 76x533 5db/csomag					
	40	P-37172	4 090 Ft	<b>2 830 Ft</b>	<b>566 Ft</b>
	60	P-37188	4 090 Ft	<b>2 830 Ft</b>	<b>566 Ft</b>
	80	P-37194	4 090 Ft	<b>2 830 Ft</b>	<b>566 Ft</b>
	100	P-37203	4 090 Ft	<b>2 830 Ft</b>	<b>566 Ft</b>
	120	P-37219	4 090 Ft	<b>2 830 Ft</b>	<b>566 Ft</b>
▼ 76x610 5db/csomag					
	40	P-37312	4 090 Ft	<b>2 830 Ft</b>	<b>566 Ft</b>
	60	P-37328	4 090 Ft	<b>2 830 Ft</b>	<b>566 Ft</b>
	80	P-37334	4 090 Ft	<b>2 830 Ft</b>	<b>566 Ft</b>
	100	P-37340	4 090 Ft	<b>2 830 Ft</b>	<b>566 Ft</b>
	120	P-37356	4 090 Ft	<b>2 830 Ft</b>	<b>566 Ft</b>
▼ 100x610 5db/csomag					
	40	P-36887	4 990 Ft	<b>3 460 Ft</b>	<b>692 Ft</b>
	60	P-36893	4 990 Ft	<b>3 460 Ft</b>	<b>692 Ft</b>
	80	P-36902	4 990 Ft	<b>3 460 Ft</b>	<b>692 Ft</b>
	100	P-36918	4 990 Ft	<b>3 460 Ft</b>	<b>692 Ft</b>
	120	P-36924	4 990 Ft	<b>3 460 Ft</b>	<b>692 Ft</b>
▼ 100x610 25db/csomag					
	40	P-36952	21 190 Ft	<b>14 690 Ft</b>	<b>588 Ft</b>
	60	P-36968	21 190 Ft	<b>14 690 Ft</b>	<b>588 Ft</b>
	80	P-36974	21 190 Ft	<b>14 690 Ft</b>	<b>588 Ft</b>
	100	P-36980	21 190 Ft	<b>14 690 Ft</b>	<b>588 Ft</b>
	120	P-36996	21 190 Ft	<b>14 690 Ft</b>	<b>588 Ft</b>

▼ Excenterpapírok 125mm











Méret (mm)	Szemcse-méret	Cikkszám	Bruttó listaár Ft/cs	Javasolt bruttó akciós ár Ft/cs
125mm barna 10db/ cs	40	D-54499	1 490 Ft	<b>1 040 Ft</b>
	60	D-54508	1 490 Ft	<b>1 040 Ft</b>
	80	D-54514	1 490 Ft	<b>1 040 Ft</b>
	100	D-54520	1 490 Ft	<b>1 040 Ft</b>
	120	D-54536	1 490 Ft	<b>1 040 Ft</b>
	150	D-54542	1 490 Ft	<b>1 040 Ft</b>
	180	D-54558	1 490 Ft	<b>1 040 Ft</b>
	240	D-54564	1 490 Ft	<b>1 040 Ft</b>
320	D-54570	1 490 Ft	<b>1 040 Ft</b>	
125mm barna 50db/ cs	40	D-54673	6 890 Ft	<b>4 720 Ft</b>
	60	D-54689	6 890 Ft	<b>4 720 Ft</b>
	80	D-54695	6 890 Ft	<b>4 720 Ft</b>
	100	D-54704	6 890 Ft	<b>4 720 Ft</b>
	120	D-54710	6 890 Ft	<b>4 720 Ft</b>
	150	D-54726	6 890 Ft	<b>4 720 Ft</b>
	180	D-54732	6 890 Ft	<b>4 720 Ft</b>
	240	D-54748	6 890 Ft	<b>4 720 Ft</b>
320	D-54754	6 890 Ft	<b>4 720 Ft</b>	
125mm fehér 10db/cs	40	P-33342	1 690 Ft	<b>1 150 Ft</b>
	60	P-33358	1 490 Ft	<b>1 040 Ft</b>
	80	P-33364	1 490 Ft	<b>1 040 Ft</b>
	100	P-33370	1 490 Ft	<b>1 040 Ft</b>
	120	P-33386	1 490 Ft	<b>1 040 Ft</b>
	180	P-33392	1 490 Ft	<b>1 040 Ft</b>
125mm barna 10db/cs	40	P-43533	1 890 Ft	<b>1 250 Ft</b>
	60	P-43549	1 890 Ft	<b>1 250 Ft</b>
	80	P-43555	1 690 Ft	<b>1 150 Ft</b>
	100	P-43561	1 690 Ft	<b>1 150 Ft</b>
	120	P-43577	1 690 Ft	<b>1 150 Ft</b>
	180	P-43583	1 690 Ft	<b>1 150 Ft</b>
240	P-43599	1 690 Ft	<b>1 150 Ft</b>	
125mm barna 50db/cs	40	P-43620	8 390 Ft	<b>5 770 Ft</b>
	60	P-43636	7 890 Ft	<b>5 450 Ft</b>
	80	P-43642	7 490 Ft	<b>5 140 Ft</b>
	100	P-43658	7 190 Ft	<b>4 930 Ft</b>
	120	P-43664	7 190 Ft	<b>4 930 Ft</b>
	180	P-43670	7 290 Ft	<b>5 030 Ft</b>
240	P-43686	7 290 Ft	<b>5 030 Ft</b>	

▼ Excenterpapírok 150mm

Méret (mm)	Szemcse-méret	Cikkszám	Bruttó listaár Ft/cs	Javasolt bruttó akciós ár Ft/cs
150mm 10db/cs	40	D-54586	2 190 Ft	<b>1 460 Ft</b>
	60	D-54592	2 190 Ft	<b>1 460 Ft</b>
	80	D-54601	2 190 Ft	<b>1 460 Ft</b>
	100	D-54617	2 190 Ft	<b>1 460 Ft</b>
	120	D-54623	2 190 Ft	<b>1 460 Ft</b>
	150	D-54639	2 190 Ft	<b>1 460 Ft</b>
	180	D-54645	2 190 Ft	<b>1 460 Ft</b>
	240	D-54651	2 190 Ft	<b>1 460 Ft</b>
	320	D-54667	2 190 Ft	<b>1 460 Ft</b>
	150mm 50db/cs	40	D-54760	9 590 Ft
60		D-54776	9 590 Ft	<b>6 610 Ft</b>
80		D-54782	9 590 Ft	<b>6 610 Ft</b>
100		D-54798	9 590 Ft	<b>6 610 Ft</b>
120		D-54807	9 590 Ft	<b>6 610 Ft</b>
150		D-54813	9 590 Ft	<b>6 610 Ft</b>
180		D-54829	9 590 Ft	<b>6 610 Ft</b>
240		D-54835	9 590 Ft	<b>6 610 Ft</b>
320		D-54841	9 590 Ft	<b>6 610 Ft</b>

▼ Excentertalpak













Kép	Megnevezés	Cikkszám	Bruttó listaár Ft/cs	Javasolt bruttó akciós ár/ Ft
	Excenter talp 123mm (lágy) Az összes 125mm-es excentercsiszolóhoz	743081-8	7 190 Ft	<b>4 930 Ft</b>
	Excenter talp 150mm (szuper lágy) BO6030/BO6040	196686-7	16 690 Ft	<b>11 540 Ft</b>
	Excenter talp 150mm (szuper lágy) BO6050	197316-3	22 690 Ft	<b>15 740 Ft</b>
	Excenter talp 150mm (lágy) BO6030/BO6040	196684-1	19 690 Ft	<b>13 640 Ft</b>
	Excenter talp 150mm (lágy) BO6050	197314-7	21 190 Ft	<b>14 690 Ft</b>
	Excenter talp 150mm (kemény) BO6030/BO6040	196685-9	16 690 Ft	<b>11 540 Ft</b>
	Excenter talp 150mm (kemény) BO6050	197315-5	22 690 Ft	<b>15 740 Ft</b>

Kép	Megnevezés	Modell	Cikkszám	Bruttó listaár /db	Javasolt bruttó akciós ár/cs
	HM gyalukés 82x5,5mm 2db		D-07945	4 590 Ft	<b>3 140 Ft</b>
	HM gyalukés 82x5,5mm 2db nyomólappal		D-07951	6 090 Ft	<b>4 190 Ft</b>
	HSS gyalukés 82x29mm 2db		D-16346	4 590 Ft	<b>3 140 Ft</b>
	HM gyalukés 82x29mm 2db		D-07967	7 590 Ft	<b>5 240 Ft</b>
	HM gyalukés 82mm 10db		D-35302	19 690 Ft	<b>13 640 Ft</b>
	HSS gyalukés 110mm	1911B	793008-8	6 890 Ft	<b>4 720 Ft</b>
	HM gyalukés 110mm	1911B	D-08822	12 090 Ft	<b>8 390 Ft</b>
	HSS gyalukés 170mm	1806B	D-63666	12 090 Ft	<b>8 390 Ft</b>
	HSS gyalukés	2012NB	793346-8	19 690 Ft	<b>13 640 Ft</b>
	HSS gyalukés	KP312S	B-02870	21 190 Ft	<b>14 690 Ft</b>



▼ STANDARD szűrőfűrészlapok

Kép	STANDARD szűrőfűrészlapok	Cikkszám	Bruttó listaár	Javasolt bruttó akciós ár Ft/cs	Bruttó akciós ár Ft/db
	5db HCS - szűrőfűrészlap FA, általános, TPI:8, L:100mm	D-34877	990 Ft	<b>620 Ft</b>	<b>124 Ft</b>
	5db HCS - szűrőfűrészlap FA, gyors, TPI:6, L:100mm	D-34883	1 390 Ft	<b>940 Ft</b>	<b>188 Ft</b>
	5db HCS - szűrőfűrészlap FA, gyors kanyar, TPI:6, L:100mm	D-34899	1 390 Ft	<b>940 Ft</b>	<b>188 Ft</b>
	5db HCS - szűrőfűrészlap FA, befejező, TPI:9, L:100mm	D-44214	2 190 Ft	<b>1 460 Ft</b>	<b>292 Ft</b>
	5db HSS - szűrőfűrészlap FÉM, általános, TPI:21, L:75mm	D-34908	1 490 Ft	<b>1 040 Ft</b>	<b>208 Ft</b>

















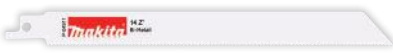

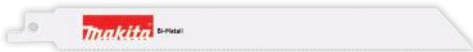
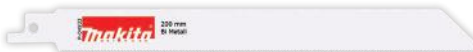

Kép	Jelemzők	Cikkszám	Piaci megfelelő	Bruttó listaár	Javasolt bruttó akciós ár Ft/cs
	100db HCS B-12 szűrőfűrészlap <b>FA</b> , befejező, TPI:6, L:105mm	B-07696	T101D	46 890 Ft	<b>32 540 Ft</b>
	100db HCS B-13 szűrőfűrészlap <b>FA</b> , általános, TPI:8, L:105mm	B-07705	T101C	33 290 Ft	<b>23 090 Ft</b>
	100db HCS BR-13 szűrőfűrészlap <b>FA</b> , befejező, TPI:9, L:105mm	B-07777		33 190 Ft	<b>23 030 Ft</b>
	100db HSS B-22 szűrőfűrészlap <b>FÉM</b> , általános, TPI:24, L:75mm	B-07733	T118A	39 390 Ft	<b>27 290 Ft</b>
	100db HSS B-23 szűrőfűrészlap <b>FÉM</b> , általános, TPI:14, L:75mm	B-07749	T118B	36 390 Ft	<b>25 190 Ft</b>
	100db HCS B-16 szűrőfűrészlap <b>FA</b> , gyors, TPI:6, L:105mm	B-07711	T144D	40 890 Ft	<b>28 340 Ft</b>
	100db HCS B-18 szűrőfűrészlap <b>FA</b> , általános, TPI:14, L:75mm	B-07727	T119BO	30 290 Ft	<b>20 990 Ft</b>
	100db HSS B-25 szűrőfűrészlap <b>KEMÉNYFA/FURNÉR</b> , általános, TPI:9, L:105mm	B-07755	T127D	46 890 Ft	<b>32 540 Ft</b>
	100db HCS B-29 szűrőfűrészlap <b>FA</b> , befejező, TPI:16, L:76mm	B-07761	T101AO	49 990 Ft	<b>34 640 Ft</b>
	2db szűrőfűrészlap <b>M-FORCE</b> , TPI:14, L:100mm	P-45733		2 590 Ft	<b>1 780 Ft</b>
	5db BiM szűrőfűrészlap <b>SZENDVICSPANEL</b> , TPI:13, L:130mm	P-47210		3 690 Ft	<b>2 510 Ft</b>
	5db BiM szűrőfűrészlap <b>SZENDVICSPANEL</b> , TPI:24, L:180mm	P-49644		5 590 Ft	<b>3 880 Ft</b>

Kép	Jelemzők	Cikkszám	Piaci megfelelő	Bruttó listaár	Javasolt bruttó akciós ár Ft/cs
	5db HCS B-K szűrőfűrészlap <b>GUMI</b> , TPI:-, L:100mm	A-80416	T113A	8 490 Ft	<b>5 870 Ft</b>
	5db HCS B-8 szűrőfűrészlap <b>FA</b> , gyors, TPI:8, L:105mm	A-85232		2 590 Ft	<b>1 780 Ft</b>
	5db HCS B-10 szűrőfűrészlap <b>FA</b> , befejező, TPI:9, L:105mm	A-85628		2 790 Ft	<b>1 880 Ft</b>
	5db HCS B-11 szűrőfűrészlap <b>FA</b> , befejező, TPI:9, L:105mm	A-85634	T101B	2 790 Ft	<b>1 880 Ft</b>
	5db HCS B-12 szűrőfűrészlap <b>FA</b> , befejező, TPI:6, L:105mm	A-85640	T101D	2 790 Ft	<b>1 880 Ft</b>
	5db HCS B-13 szűrőfűrészlap <b>FA</b> , általános, TPI:8, L:105mm	A-85656	T101C	1 990 Ft	<b>1 360 Ft</b>
	5db HCS B-14 szűrőfűrészlap <b>FA</b> , általános, TPI:18, L:75mm	A-85662		1 690 Ft	<b>1 150 Ft</b>
	5db HCS B-15 szűrőfűrészlap <b>FA</b> , általános, TPI:12, L:75mm	A-85678	T119B	1 890 Ft	<b>1 250 Ft</b>
	5db HCS B-16 szűrőfűrészlap <b>FA</b> , gyors, TPI:6, L:105mm	A-85684	T144D	2 490 Ft	<b>1 670 Ft</b>
	5db HCS B-17 szűrőfűrészlap <b>FA</b> , gyors, TPI:6, L:105mm	A-85690	T244D	2 590 Ft	<b>1 780 Ft</b>
	5db HCS B-18 szűrőfűrészlap <b>FA</b> , általános, TPI:14, L:75mm	A-85709	T119BO	1 890 Ft	<b>1 250 Ft</b>
	5db HCS B-19 szűrőfűrészlap <b>FURNÉR</b> , befejező, TPI:12, L:90mm	A-85715	T101BR	2 590 Ft	<b>1 780 Ft</b>
	5db HSS B-21 szűrőfűrészlap <b>MŰANYAG</b> , TPI:12, L:90mm	A-85721	T101A	4 290 Ft	<b>2 930 Ft</b>
	5db HSS B-22 szűrőfűrészlap <b>FÉM</b> , általános, TPI:24, L:75mm	A-85737	T118A	2 290 Ft	<b>1 570 Ft</b>
	5db HSS B-23 szűrőfűrészlap <b>FÉM</b> , általános, TPI:14, L:75mm	A-85743	T118B	2 190 Ft	<b>1 460 Ft</b>
	5db HSS B-24 szűrőfűrészlap <b>FÉM</b> , általános, TPI:32, L:75mm	A-85759	T118G	2 290 Ft	<b>1 570 Ft</b>
	5db HSS B-25 szűrőfűrészlap <b>KEMÉNYFA/FURNÉR</b> , általános, TPI:9, L:105mm	A-85765	T127D	2 790 Ft	<b>1 880 Ft</b>
	5db HSS B-26 szűrőfűrészlap <b>KEMÉNYFA/FURNÉR</b> , általános, TPI:9, L:105mm	A-85771	T227D	3 090 Ft	<b>2 090 Ft</b>
	5db HSS B-27 szűrőfűrészlap <b>FÉM</b> , általános, TPI:24, L:75mm	A-85787	T218A	2 590 Ft	<b>1 780 Ft</b>
	5db HCS BR-13 szűrőfűrészlap <b>FA</b> , befejező, TPI:9, L:105mm	A-85793		1 990 Ft	<b>1 360 Ft</b>
	5db HCS L-1 szűrőfűrészlap <b>FA</b> , befejező, TPI:6, L:132mm	A-86290	T301CD	4 590 Ft	<b>3 140 Ft</b>
	5db HCS L-2 szűrőfűrészlap <b>FA</b> , gyors, TPI:6, L:132mm	A-86309	T344D	3 690 Ft	<b>2 510 Ft</b>
	5db HCS L-10 szűrőfűrészlap <b>FA</b> , TPI:6, L:180mm	A-86315	T744D	4 390 Ft	<b>3 040 Ft</b>

Kép	Jelemzők	Cikkszám	Piaci megfelelő	Bruttó listaár	Javasolt bruttó akciós ár Ft/cs
	5db B-10S, B-13, B-16, B-22, B-23 <b>szűrőfűrészlap készlet</b>	A-86898		2 290 Ft	<b>1 570 Ft</b>
	5db HSS B-30 szűrőfűrészlap <b>FÉM</b> , TPI:24, L:75mm	B-04961		2 490 Ft	<b>1 670 Ft</b>
	5db HCS B-50 szűrőfűrészlap <b>FA</b> , gyors, TPI:8.5-10.6, L:100mm	B-06460	TA234X	3 390 Ft	<b>2 300 Ft</b>
	5db HSS B-51 szűrőfűrészlap <b>FÉM</b> , gyors, TPI:9.8-18.1, L:100mm	B-06476	TA123X	3 790 Ft	<b>2 620 Ft</b>
	5db HSS B-52 szűrőfűrészlap <b>UNIVERZÁLIS</b> , gyors, TPI:5.5-9.8, L:100mm	B-06482	TA345X	3 790 Ft	<b>2 620 Ft</b>
	3db HM B-60 szűrőfűrészlap <b>GIPSZKARTON</b> , TPI:6, L:100mm	B-06890	T141HM	10 590 Ft	<b>7 340 Ft</b>
	3db HM B-61 szűrőfűrészlap <b>GIPSZKARTON</b> , TPI:6, L:132mm	B-06909	T341HM	15 190 Ft	<b>10 490 Ft</b>
	5db BiM B-53 szűrőfűrészlap <b>LAMINÁLT</b> , befejező, TPI:15, L:82mm	B-10970	T101BIF	5 290 Ft	<b>3 670 Ft</b>
	5db BiM B-54 szűrőfűrészlap <b>LAMINÁLT</b> , befejező, TPI:18, L:82mm	B-10986	T101AOF	6 090 Ft	<b>4 190 Ft</b>
	5db BiM B-55 szűrőfűrészlap <b>LAMINÁLT</b> , befejező, TPI:15, L:100mm	B-31887	T101AIF	5 290 Ft	<b>3 670 Ft</b>
	5db B-50, B-51, B-52, B-53 <b>szűrőfűrészlap készlet</b>	B-48527		5 190 Ft	<b>3 560 Ft</b>
	5db BiM szűrőfűrészlap <b>LAMINÁLT</b> , TPI:13, L:60mm	P-31566	T101AIF	4 290 Ft	<b>2 930 Ft</b>
	5db BiM szűrőfűrészlap <b>FA</b> , TPI:6, L:100mm	P-31588	T144DF	3 390 Ft	<b>2 300 Ft</b>
	5db BiM szűrőfűrészlap <b>FA</b> , TPI:5, L:100mm	P-31594	T101BF	4 290 Ft	<b>2 930 Ft</b>
	3db HM szűrőfűrészlap <b>GRP, gázbeton, gipszkarton</b> L:100mm	P-38766	T141HM	15 190 Ft	<b>10 490 Ft</b>
	3db HM szűrőfűrészlap <b>GRP, csempe, kerámia</b> L:79mm	P-38788		6 090 Ft	<b>4 190 Ft</b>
	3db HM szűrőfűrészlap <b>GRP, csempe, kerámia</b> L:79mm	P-38794	T150RIFF	6 090 Ft	<b>4 190 Ft</b>
	2db szűrőfűrészlap <b>M-FORCE</b> , TPI:10, L:130mm	P-45749	TA345X	2 890 Ft	<b>1 990 Ft</b>
	5db BiM szűrőfűrészlap <b>SZENDVICSPANEL</b> , TPI:25, L:130mm	P-47204	T318AF	3 990 Ft	<b>2 720 Ft</b>
	5db BiM szűrőfűrészlap <b>FÉM</b> , TPI:21, L:80mm	P-47226	T118AF	2 590 Ft	<b>1 780 Ft</b>
	5db BiM szűrőfűrészlap <b>FÉM</b> , TPI:14, L:80mm	P-47232	T118BF	2 590 Ft	<b>1 780 Ft</b>

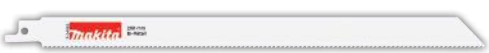

Kép	Jelemzők	Cikkszám	Piaci megfelelő	Bruttó listaár	Javasolt bruttó akciós ár Ft/cs
	5db BiM orrfűrészlap <b>SZÖGES FA</b> , általános, TPI:6, L:100mm	B-20432	S511DF	5 790 Ft	<b>3 980 Ft</b>
	5db BiM orrfűrészlap <b>GIPSZKARTON</b> , általános, TPI:6, L:100mm	B-20448	S528DF	5 590 Ft	<b>3 880 Ft</b>
	5db BiM orrfűrészlap <b>FA,FÉM</b> , általános, TPI:14-18, L:100mm	B-20454	S522BEF	5 790 Ft	<b>3 980 Ft</b>
	5db HCS orrfűrészlap <b>FA</b> , TPI:4, L150mm	P-04999		4 290 Ft	<b>2 930 Ft</b>
	5db HCS orrfűrészlap <b>FA</b> , TPI:6, L150mm	P-05022	S744D	4 590 Ft	<b>3 140 Ft</b>
	5db HCS orrfűrészlap <b>FA</b> , TPI:6, L150mm	P-47086	S644D	4 690 Ft	<b>3 250 Ft</b>
	5db HCS orrfűrészlap <b>FA</b> , TPI:10, L150mm	P-05000	S811H	4 290 Ft	<b>2 930 Ft</b>
	5db HCS orrfűrészlap <b>FA</b> , TPI:6, L225mm	P-47092		5 290 Ft	<b>3 670 Ft</b>
	5db HCS orrfűrészlap <b>FA</b> , TPI:3, L240mm	P-47123	S1542K	6 890 Ft	<b>4 720 Ft</b>
	5db HCS orrfűrészlap <b>FA</b> , TPI:4-5, L240mm	P-47117	S1531L	6 690 Ft	<b>4 610 Ft</b>
	5db HCS orrfűrészlap <b>FA</b> , TPI:6, L300mm	P-05016	S1344D	6 690 Ft	<b>4 610 Ft</b>
	5db HCS orrfűrészlap <b>FA</b> , általános, TPI:6, L:305mm	B-16829	S1411D	6 490 Ft	<b>4 510 Ft</b>
	5db HCS orrfűrészlap <b>FA</b> , általános, TPI:5, L:305mm	B-16863	S1431L	9 090 Ft	<b>6 290 Ft</b>
	1db HCS orrfűrészlap <b>BAMBUSZ</b> , akkus géphez, TPI:15, L:225mm	B-56596		4 290 Ft	<b>2 930 Ft</b>
	5db BiM orrfűrészlap <b>SZÖGESFA, FÉM</b> , TPI:8-10, L:150mm	P-47064		7 590 Ft	<b>5 240 Ft</b>
	5db BiM orrfűrészlap <b>SZÖGESFA, FÉM</b> , TPI:10-14, L:150mm	P-47014		5 790 Ft	<b>3 980 Ft</b>
	5db BiM orrfűrészlap <b>SZÖGESFA, FÉM</b> , TPI:8-10, L:225mm	P-47070		7 790 Ft	<b>5 350 Ft</b>
	3db BiM orrfűrészlap <b>SZÖGESFA, FÉM</b> , TPI:10, L:150mm	P-46969		4 990 Ft	<b>3 460 Ft</b>
	5db BiM orrfűrészlap <b>SZÖGESFA, FÉM</b> , TPI:10-14, L:200mm	P-49529		7 590 Ft	<b>5 240 Ft</b>
	1db BiM orrfűrészlap <b>SZÖGESFA, RAKLAP</b> , TPI:10-14, L:225mm	P-67658		1 390 Ft	<b>940 Ft</b>
	3db BiM orrfűrészlap <b>SZÖGESFA, FÉM</b> , TPI:10, L:225mm	P-46975		6 390 Ft	<b>4 400 Ft</b>
	3db BiM orrfűrészlap <b>SZÖGESFA, FÉM</b> , TPI:10, L:300mm	P-46981		7 790 Ft	<b>5 350 Ft</b>

Kép	Jelemzők	Cikkszám	Piaci megfelelő	Bruttó listaár	Javasolt bruttó akciós ár Ft/cs
	5db BiM orrfűrészlap <b>FA</b> , TPI:6, L:152mm	P-05088	S611DF	8 690 Ft	<b>5 980 Ft</b>
	5db BiM orrfűrészlap <b>RAKLAP</b> , TPI:10, L:152mm	B-31843	S922HF	5 290 Ft	<b>3 670 Ft</b>
	5db BiM orrfűrészlap <b>FÉM</b> , általános, TPI:18, L:152mm	B-05169	S922EF	6 890 Ft	<b>4 720 Ft</b>
	25db BiM orrfűrészlap <b>FÉM</b> , általános, TPI:18, L:152mm	B-05169-25	S922EF	21 790 Ft	<b>15 110 Ft</b>
	5db BiM orrfűrészlap <b>FÉM</b> , TPI:18, L:100mm	P-04874	S522EF	5 490 Ft	<b>3 770 Ft</b>
	5db BiM orrfűrészlap <b>FÉM</b> , TPI:24, L:100mm	P-04896	S522AF	5 490 Ft	<b>3 770 Ft</b>
	5db BiM orrfűrészlap <b>FÉM</b> , TPI:10, L:150mm	P-46997		5 490 Ft	<b>3 770 Ft</b>
	5db BiM orrfűrészlap <b>FÉM</b> , TPI:14, L:150mm	P-04911	S922BF	5 790 Ft	<b>3 980 Ft</b>
	5db BiM orrfűrészlap <b>FÉM</b> , TPI:18, L:100mm	P-04880		5 790 Ft	<b>3 980 Ft</b>
	2db TC/HM orrfűrészlap <b>FÉM</b> , L:152mm	B-07250	S922EHM	14 890 Ft	<b>10 280 Ft</b>
	5db BiM orrfűrészlap <b>FÉM</b> , TPI:24, L:150mm	P-04905	S922AF	5 990 Ft	<b>4 090 Ft</b>
	5db BiM orrfűrészlap <b>FÉM</b> , TPI:32, L:150mm	P-04955		6 390 Ft	<b>4 400 Ft</b>
	5db BiM orrfűrészlap <b>FÉM</b> , TPI:14, L:200mm	P-04927		7 890 Ft	<b>5 450 Ft</b>
	5db BiM orrfűrészlap <b>FÉM</b> , TPI:18, L:200mm	P-04933	S1122EF	7 890 Ft	<b>5 450 Ft</b>
	5db BiM orrfűrészlap <b>FÉM</b> , TPI:24, L:200mm	P-04949	S1122AF	7 890 Ft	<b>5 450 Ft</b>
	5db BiM orrfűrészlap <b>FA,FÉM</b> , általános, TPI:10, L:225mm	B-31859	S1122HF	8 090 Ft	<b>5 560 Ft</b>
	5db BiM orrfűrészlap <b>FÉM</b> , általános, TPI:14, L:228mm	B-16776	S1122BF	8 090 Ft	<b>5 560 Ft</b>
	5db BiM orrfűrészlap <b>FÉM</b> , általános, TPI:18, L:228mm	B-16782	S1122EF	8 090 Ft	<b>5 560 Ft</b>
	2db GYÉMÁNT SZEMCSÉS orrfűrészlap <b>ÖNTÖTT ACÉL</b> , L:228mm	B-31871	S1150RD	20 190 Ft	<b>13 960 Ft</b>
	5db BiM orrfűrészlap <b>FÉM</b> , TPI:10, L:280mm	P-04983		9 690 Ft	<b>6 710 Ft</b>
	5db BiM orrfűrészlap <b>FÉM</b> , általános, TPI:10-14, L:305mm	B-16857	S1222VF	9 690 Ft	<b>6 710 Ft</b>

Kép	Jelemzők	Cikkszám	Piaci megfelelő	Bruttó listaár	Javasolt bruttó akciós ár Ft/cs
	1db TC/HM orrfűrészlap <b>FÉM</b> , TPI:8, L:100mm	B-55566	S555CHM	5 490 Ft	<b>3 770 Ft</b>
	1db TC/HM orrfűrészlap <b>FÉM</b> , TPI:8, L:150mm	B-55572	S955CHM	7 490 Ft	<b>5 140 Ft</b>
	1db TC/HM orrfűrészlap <b>FÉM</b> , TPI:8, L:225mm	B-55588	S1155CHM	9 690 Ft	<b>6 710 Ft</b>
	1db TC/HM orrfűrészlap <b>FÉM</b> , TPI:8, L:305mm	B-55594	S1255CHM	11 990 Ft	<b>8 290 Ft</b>
	1db HM orrfűrészlap <b>GÁZBETON, GIPSZKARTON</b> , TPI:6, L:150mm	P-05044	S641HM	11 790 Ft	<b>8 180 Ft</b>
	1db HM orrfűrészlap <b>GÁZBETON, GIPSZKARTON</b> , TPI:6, L:300mm	P-05050		26 790 Ft	<b>18 580 Ft</b>
	1db HM orrfűrészlap <b>GÁZBETON, GIPSZKARTON</b> , TPI:3, L:400mm	P-05066	S2041HM	23 190 Ft	<b>16 060 Ft</b>
	2db TC/HM orrfűrészlap <b>Légbeton/Tégla/Homokkő/Gipsz</b> , TPI:3, L:305mm	B-63585	S1241HM	18 690 Ft	<b>12 910 Ft</b>
	2db TC/HM orrfűrészlap <b>Légbeton/Tégla/Homokkő/Gipsz</b> , TPI:2, L:400mm	B-63591	S2041HM	24 690 Ft	<b>17 110 Ft</b>
	1db HM orrfűrészlap <b>TÉGLA</b> , TPI:2, L:455mm	B-10403	S2243HM	21 190 Ft	<b>14 690 Ft</b>
	5db-os és 25db-os BiM orrfűrészlap <b>UNIVERZÁLIS</b> , gyors, TPI:6-11, L:152mm	B-05044-25	SA345XF	33 290 Ft	<b>23 090 Ft</b>
	5db-os és 25db-os HCS orrfűrészlap <b>FA</b> , gyors, TPI:6-10, L:203mm	B-05153-25	SA2345X	36 390 Ft	<b>25 190 Ft</b>
	5db-os és 25db-os BiM orrfűrészlap <b>FÉM</b> , gyors, TPI:7-18, L:152mm	B-05038	SA123XF	9 590 Ft	<b>6 610 Ft</b>
	5db-os és 25db-os BiM orrfűrészlap <b>FÉM</b> , gyors, TPI:7-18, L:152mm	B-05038-25	SA123XF	34 790 Ft	<b>24 140 Ft</b>
	3db orrfűrészlap <b>FA,FÉM</b> , gyors, B-05038, B-05044, B-05153	B-13677		4 690 Ft	<b>3 250 Ft</b>
	1db TC/HM orrfűrészlap <b>FA,FÉM, KEMÉNY</b> , TPI:6-8, L:152mm	B-49834	S956XHM	6 990 Ft	<b>4 820 Ft</b>
	1db TC/HM orrfűrészlap <b>FA,FÉM, KEMÉNY</b> , TPI:6-8, L:228mm	B-49840	S1156XHM	9 590 Ft	<b>6 610 Ft</b>
	1db TC/HM orrfűrészlap <b>FA,FÉM, KEMÉNY</b> , TPI:6-8, L:305mm	B-49856	S1256XHM	12 090 Ft	<b>8 390 Ft</b>
	6db BiM orrfűrészlap 2xB-05044, 2xB-16782, 2xB-16776	B-44448		14 690 Ft	<b>10 180 Ft</b>
	1db ROZSDAMENTES <b>FAGYOTT HÚS, KEMÉNY</b> , TPI:6, L:305mm	B-23248		10 890 Ft	<b>7 550 Ft</b>
	1db ROZSDAMENTES <b>FAGYOTT HÚS</b> , általános, TPI:10, L:305mm	B-23254		10 890 Ft	<b>7 550 Ft</b>
	1db ROZSDAMENTES orrfűrészlap <b>JÉG</b> , TPI:3, L:305mm	B-10609		4 390 Ft	<b>2 990 Ft</b>
	3db BiM orrfűrészlap <b>FA,FÉM</b> , TPI:5-8, L:305mm	B-10637		6 390 Ft	<b>4 400 Ft</b>

**M Force körfűrész tárcsák**

Ø (mm)	Fogszám (db)	Furat-Ø (mm)	Cikkszám	Bruttó listaár	Javasolt bruttó akciós ár
165	10	20	B-07886	9 090 Ft	<b>6 290 Ft</b>
165	16	20	B-07901	9 090 Ft	<b>6 290 Ft</b>
165	10	30	B-07892	9 090 Ft	<b>6 290 Ft</b>
165	24	20	B-08006	9 090 Ft	<b>6 290 Ft</b>
180	16	30	B-07939	8 390 Ft	<b>5 770 Ft</b>
185	24	30	B-08040	11 390 Ft	<b>7 870 Ft</b>
190	12	30	B-07967	9 890 Ft	<b>6 820 Ft</b>
190	24	30	B-08056	11 390 Ft	<b>7 870 Ft</b>
230	18	30	B-07989	15 190 Ft	<b>10 490 Ft</b>
235	20	30	B-07995	16 690 Ft	<b>11 540 Ft</b>
235	24	30	B-08090	16 690 Ft	<b>11 540 Ft</b>
235	40	30	B-08121	20 490 Ft	<b>14 170 Ft</b>

A forradalmian új technológiával készült, ikerfogas kialakítású tárcsa még gyorsabban és tisztábban vág. Az M-alakú vágóél szó szerint két hagyományos fog munkáját végzi és az eredmény kivételes.



**MAKFORCE körfűrész tárcsák**

150	24	20	B-08280	12 890 Ft	<b>8 920 Ft</b>
160	16	20	B-08143	12 090 Ft	<b>8 390 Ft</b>
165	10	20	B-08159	11 790 Ft	<b>8 180 Ft</b>
180	24	30	B-08333	14 390 Ft	<b>9 970 Ft</b>
210	16	30	B-08230	14 390 Ft	<b>9 970 Ft</b>
210	24	30	B-08377	14 390 Ft	<b>9 970 Ft</b>
235	20	30	B-08399	14 390 Ft	<b>9 970 Ft</b>
235	24	30	B-08408	19 690 Ft	<b>13 640 Ft</b>
270	24	30	B-08268	21 190 Ft	<b>14 690 Ft</b>
270	40	30	B-08539	28 790 Ft	<b>19 940 Ft</b>
270	60	30	B-08573	30 290 Ft	<b>20 990 Ft</b>
355	40	30	B-08414	37 890 Ft	<b>26 240 Ft</b>
160	24	20	B-08296	15 190 Ft	<b>10 490 Ft</b>
160	40	20	B-08420	15 890 Ft	<b>11 020 Ft</b>
190	40	18,88	B-08492	14 390 Ft	<b>9 970 Ft</b>
190	12	30	B-08224	12 090 Ft	<b>8 390 Ft</b>
190	24	30	B-08355	13 690 Ft	<b>9 440 Ft</b>
190	40	30	B-08486	16 690 Ft	<b>11 540 Ft</b>
190	60	30	B-08551	17 490 Ft	<b>12 070 Ft</b>
235	40	30	B-08523	18 990 Ft	<b>13 120 Ft</b>
235	60	30	B-08589	19 690 Ft	<b>13 640 Ft</b>
355	60	30	B-08545	37 890 Ft	<b>26 240 Ft</b>

**Makforce tárcsák** körfűrészhez. Hatalmas kínálat az összes körfűrész összes feladatához. Magas minőségű volfram-karbid fűrészfog precíziós élezése biztosítja a hosszú élettartamot, a vékony vágási felület, a kisebb anyagvesztést és nagyobb előtolást. - Méretek 140 mm - 355 mm között, - Fogak száma 10-től 60-ig - Durva hosszvágástól az extra finom keresztvágásig.



**MAKBLADE körfűrész tárcsák**

190	24	20	B-08894	13 690 Ft	<b>9 440 Ft</b>
190	48	20	B-08953	22 690 Ft	<b>15 740 Ft</b>
190	60	20	B-09042	24 190 Ft	<b>16 790 Ft</b>
216	48	30	B-08969	25 790 Ft	<b>17 840 Ft</b>
216	60	30	B-09058	25 790 Ft	<b>17 840 Ft</b>
216	100	30	B-09092	25 790 Ft	<b>17 840 Ft</b>
250	32	30	B-08919	25 790 Ft	<b>17 840 Ft</b>
255	48	30	B-08888	27 290 Ft	<b>18 890 Ft</b>
255	60	30	B-09014	27 290 Ft	<b>18 890 Ft</b>
260	40	30	B-08981	18 190 Ft	<b>12 590 Ft</b>
260	60	30	B-09020	24 190 Ft	<b>16 790 Ft</b>
260	80	30	B-09070	26 490 Ft	<b>18 370 Ft</b>
260	100	30	B-09117	31 790 Ft	<b>22 040 Ft</b>
305	60	30	B-09036	31 790 Ft	<b>22 040 Ft</b>
305	80	30	B-09086	35 590 Ft	<b>24 670 Ft</b>
315	48	30	B-46187	37 890 Ft	<b>26 240 Ft</b>

Széles kínálat az összes gérvágó fűrészhez. Magas minőségű volfram-karbid fűrészfog precíziós élezése biztosítja a hosszú élettartamot, a vékony vágási felület a kisebb anyagvesztést és nagyobb előtolást.



## Makblade Plus körfűrész tárcsák

Ø (mm)	Fogszám (db)	Furat-Ø (mm)	Cikkszám	Bruttó listaár	Javasolt bruttó akciós ár
190	24	20	B-08604	22 690 Ft	<b>15 740 Ft</b>
190	60	20	B-08757	28 790 Ft	<b>19 940 Ft</b>
200	36	30	B-09802	37 890 Ft	<b>26 240 Ft</b>
216	24	30	B-08610	28 790 Ft	<b>19 940 Ft</b>
216	48	30	B-08632	36 390 Ft	<b>25 190 Ft</b>
216	60	30	B-08676	37 890 Ft	<b>26 240 Ft</b>
216	80	30	B-08791	42 390 Ft	<b>29 390 Ft</b>
255	72	30	B-08763	48 490 Ft	<b>33 590 Ft</b>
260	48	30	B-09824	55 990 Ft	<b>38 840 Ft</b>
260	60	30	B-08698	45 390 Ft	<b>31 490 Ft</b>
260	70	30	B-08707	45 390 Ft	<b>31 490 Ft</b>
260	80	30	B-08779	50 490 Ft	<b>34 990 Ft</b>
260	80	30	B-08844	56 190 Ft	<b>38 990 Ft</b>
260	100	30	B-08800	57 690 Ft	<b>39 990 Ft</b>
305	60	30	B-08729	52 990 Ft	<b>36 740 Ft</b>
305	70	30	B-08735	52 990 Ft	<b>36 740 Ft</b>
305	80	30	B-08785	54 490 Ft	<b>37 790 Ft</b>
305	100	30	B-08816	60 590 Ft	<b>41 990 Ft</b>
350	100	30	B-08866	79 290 Ft	<b>54 990 Ft</b>
355	80	30	B-08741	79 290 Ft	<b>54 990 Ft</b>

Egyedülálló szabadalommal. A csökkentett rezgésű és szuper csendes tárcsák javítják a munkakörnyezetet és növelik a fűrész tárcsa tartósságát. A csökkentett vibráció nagyobb pontosságot és szebb vágási felület tesz lehetővé. A hagyományos fűrészlapokkal szemben a volfram-karbidfogas tárcsa nagy mértékben növeli az élettartamot.



## Specialized körfűrész tárcsák merülő körfűrészekhez

160	28	20	B-09260	16 690 Ft	<b>11 540 Ft</b>
165	28	20	B-09282	19 690 Ft	<b>13 640 Ft</b>
160	48	20	B-09276	22 690 Ft	<b>15 740 Ft</b>
165	48	20	B-09298	25 790 Ft	<b>17 840 Ft</b>

Fában a vágás sima és egyenes. A lapok vibrációcsökkentés tulajdonsággal bírnak. Az ilyen tárcsák pontosabban, és könnyebben vágnak az anyagba. - A rezgésillapított technológiának jellemzője a lézerrel készített hornyokba gyantakötéssel ragasztott vágóhegy, és a jellegzetes bemetszés.



## Specialized körfűrész tárcsák laminált lapokhoz

165	52	20	B-29452	25 790 Ft	<b>17 840 Ft</b>
216	72	30	B-29474	40 890 Ft	<b>28 340 Ft</b>

Fűrész tárcsák kimondottan laminált lapok fűrészeléséhez. Pontos könnyű vágásokat eredményez.

## Specialized tárcsák akkumulátoros körfűrészhez

85	20	15	B-16885	5 290 Ft	<b>3 670 Ft</b>
136	24	10	B-09139	11 390 Ft	<b>7 870 Ft</b>
150	40	10	B-09226	13 690 Ft	<b>9 440 Ft</b>
150	32	20	B-46296	13 690 Ft	<b>9 440 Ft</b>
160	24	20	B-09151	12 090 Ft	<b>8 390 Ft</b>
165	24	10	B-09189	12 090 Ft	<b>8 390 Ft</b>
165	24	20	B-09173	12 090 Ft	<b>8 390 Ft</b>
165	40	20	B-09232	13 690 Ft	<b>9 440 Ft</b>
165	40	20	B-09248	13 690 Ft	<b>9 440 Ft</b>
190	24	30	B-09195	13 690 Ft	<b>9 440 Ft</b>
190	40	30	B-09254	16 690 Ft	<b>11 540 Ft</b>

Prémium fűrész tárcsák kimondottan akkumulátoros fűrészekhez. - Ultra vékony, húzott acél alapanyag a pontosságért, és az akkumulátor kímélése miatt. - Precíziós élezésű karbidhegyek a könnyű, egyenes vágásért és a hosszú élettartamért.



**Beágyazott fogú körfűrész tárcsák (szög, csomósfa)**

Ø (mm)	Fogszám (db)	Furat-Ø (mm)	Cikkszám	Bruttó listaár	Javasolt bruttó akciós ár
165	Z2	20	B-09391	19 690 Ft	<b>13 640 Ft</b>
165	Z4	20	B-09472	25 790 Ft	<b>17 840 Ft</b>
185	Z16	15,88	B-09335	11 390 Ft	<b>7 870 Ft</b>
185	Z24	15,88	B-09400	11 390 Ft	<b>7 870 Ft</b>
185	Z16	30	B-09341	12 890 Ft	<b>8 920 Ft</b>
185	Z2	30	B-09416	14 390 Ft	<b>9 970 Ft</b>
185	Z4	30	B-09494	19 690 Ft	<b>13 640 Ft</b>
190	Z16	30	B-09357	13 690 Ft	<b>9 440 Ft</b>
190	Z24	30	B-09422	14 490 Ft	<b>9 990 Ft</b>
190	Z40	30	B-09503	21 990 Ft	<b>15 220 Ft</b>
235	Z20	30	B-09379	20 190 Ft	<b>13 990 Ft</b>
235	Z2	30	B-09444	21 190 Ft	<b>14 690 Ft</b>
235	Z4	30	B-09519	31 790 Ft	<b>22 040 Ft</b>
270	Z24	30	B-09450	36 090 Ft	<b>24 990 Ft</b>

Úgy terveztük, hogy megfeleljen más gyártók gépeihez is. A keményfém vágóéleket különleges módon ágyazzuk az anyagba, így ellenállnak legkeményebb helyzetekben is. Könnyen szembeszáll a csomós fával és nem okoz problémát a szegelt vagy csavarozott fa sem. Különösen alkalmas bontási munkálatokhoz.



**Specialized körfűrész tárcsa alumínium vágáshoz**

160	Z60	20	B-09553	19 690 Ft	<b>13 640 Ft</b>
160	Z60	30	B-09569	21 190 Ft	<b>14 690 Ft</b>
165	Z56	20	B-09307	34 790 Ft	<b>24 140 Ft</b>
180	Z60	30	B-09575	22 690 Ft	<b>15 740 Ft</b>
190	Z60	20	B-09612	24 190 Ft	<b>16 790 Ft</b>
190	Z60	30	B-09597	28 790 Ft	<b>19 940 Ft</b>
216	Z64	30	B-09628	28 790 Ft	<b>19 940 Ft</b>
250	Z80	30	B-09634	31 790 Ft	<b>22 040 Ft</b>
250	Z100	30	B-09640	33 290 Ft	<b>23 090 Ft</b>
260	Z100	30	D-61874	13 690 Ft	<b>9 440 Ft</b>
260	Z120	30	D-61880	15 190 Ft	<b>10 490 Ft</b>
260	Z80	30	B-09656	33 290 Ft	<b>23 090 Ft</b>
260	Z100	30	B-09662	34 790 Ft	<b>24 140 Ft</b>
305	Z80	30	B-09678	42 390 Ft	<b>29 390 Ft</b>
305	Z100	30	B-09684	48 490 Ft	<b>33 590 Ft</b>
350	Z100	30	B-09737	66 590 Ft	<b>46 190 Ft</b>

Tökéletes vágás alumíniumban, rézben, bronzban és egyéb, színesfémekben. Alkalmas továbbá műanyagok és rétegelt lemez megmunkálására is. - Precíz húzott acél alapanyag a pontosabb vágásért - Kiemelkedő teljesítmény laminált parakként - Színesfémek vágása esetén forgácsolási kenőanyag használata javasolt.



**Körfűrész tárcsák fém vágáshoz**

185	36	30	B-09743	34 090 Ft	<b>23 620 Ft</b>
185	38	30	B-09759	29 590 Ft	<b>20 470 Ft</b>
185	48	30	B-09787	34 090 Ft	<b>23 620 Ft</b>
185	70	30	B-09771	34 090 Ft	<b>23 620 Ft</b>
305	60	25,4	B-09765	63 590 Ft	<b>44 090 Ft</b>
305	78	25,4	B-09793	89 290 Ft	<b>61 940 Ft</b>

Speciális, fémvágó tárcsák. A speciálisan kialakított karbidfog ellenáll a gyakori nekiütődéses törésnek, és lágyacél, acélcső, menetes szár darabolása, vágása esetén a magas élettartam biztosított. Szemben a hagyományos szilícium-karbid darabolótárcsákkal, nem csak halkabban és tisztábban vág, de akár 30-szor többet is.



EFFICUT körfűrészlap (fára)						
Ø (mm)	Fogszám (db)	Furat-Ø (mm)	Cikkszám	Bruttó listaár	Javasolt bruttó akciós ár	Leírás
165	Z25	20	B-62979	13 690 Ft	<b>9 440 Ft</b>	Minden általános fa alapú munkához javasolt. Volfrám-kevényfém bevonatú (TCT) fűrészlap-sorozat mely széles méretkínálattal választható. Kiváló minőség jellemzi, így ipari és kereskedelmi használatra egyaránt alkalmas. Ideális akkumulátoros gépekhez. Éles szélei, gyorsabb és több vágást tesznek lehetővé illetőleg hosszabb élettartam jellemzi.
190	Z24	30	B-64185	15 190 Ft	<b>10 490 Ft</b>	
190	Z45	30	B-68622	18 190 Ft	<b>12 590 Ft</b>	
235	Z24	30	E-01909	19 690 Ft	<b>13 640 Ft</b>	
260	Z45	30	B-64624	24 190 Ft	<b>16 790 Ft</b>	
260	Z60	30	B-67234	27 290 Ft	<b>18 890 Ft</b>	
260	Z80	30	B-67240	33 290 Ft	<b>23 090 Ft</b>	
305	Z60	30	B-67256	33 290 Ft	<b>23 090 Ft</b>	
305	Z80	30	B-67262	39 390 Ft	<b>27 290 Ft</b>	
305	Z100	30	B-67278	46 890 Ft	<b>32 540 Ft</b>	



Körfűrész tárcsák szendvicspanel vágásához						
235	50	30	B-17675	42 390 Ft	<b>29 390 Ft</b>	
270	60	30	B-17681	65 090 Ft	<b>45 140 Ft</b>	
355	80	30	B-17697	80 190 Ft	<b>55 640 Ft</b>	

lapostiplimaró körfűrészlap						
100	22	4	B-20644	10 390 Ft	<b>6 290 Ft</b>	lapostiplimaró körfűrészlap HM 100x22x4,0mm



### ▼ Fűrészszalagok

Cikkszám	Kép	Megnevezés	Bruttó listaár	Javasolt bruttó akciós ár
B-40559		5db fűrészszalag INOX 13x835mm Z18	24 190 Ft	<b>16 790 Ft</b>
B-40565		5db fűrészszalag INOX 13x835mm Z24	24 190 Ft	<b>16 790 Ft</b>
792556-4		fűrészszalag INOX 13x1140mm Z18	10 590 Ft	<b>7 340 Ft</b>
792557-2		fűrészszalag INOX 13x1140mm Z14	10 590 Ft	<b>7 340 Ft</b>
792558-0		3db fűrészszalag ALU 13x1140mm Z24	17 490 Ft	<b>12 070 Ft</b>
792559-8		3db fűrészszalag ALU 13x1140mm Z18	17 490 Ft	<b>12 070 Ft</b>
792560-3		3db fűrészszalag ALU 13x1140mm Z14	17 490 Ft	<b>12 070 Ft</b>
792567-9		3db fűrészszalag FA 13x1140mm Z6	17 490 Ft	<b>12 070 Ft</b>
JM21080294		fűrészszalag FA 2240x6mm Z6 LB1200F	14 390 Ft	<b>9 970 Ft</b>
JM21080295		fűrészszalag FA 2240x13mm Z4 LB1200F	14 390 Ft	<b>9 970 Ft</b>
JM21080296		fűrészszalag FA 2240x16mm Z4 LB1200F	14 390 Ft	<b>9 970 Ft</b>
JM21080297		fűrészszalag FA 2240x16mm Z14 LB1200F	14 390 Ft	<b>9 970 Ft</b>

▼ **Nútmaró kések, felsőmaró kések (puha fára)**

„A1” Ø átmérő	„L2” munkahossz	„D” befogó	Kép	Cikkszám	Bruttó listaár	Javasolt bruttó akciós ár
6	19	6		D-47416	3 090 Ft	<b>2 090 Ft</b>
8	25,4	6		D-47450	3 390 Ft	<b>2 300 Ft</b>
10	25,4	6		D-47466	3 390 Ft	<b>2 300 Ft</b>
12	32	6		D-47472	4 290 Ft	<b>2 930 Ft</b>
3	13	8		D-47379	3 090 Ft	<b>2 090 Ft</b>
4	13	8		D-47385	3 190 Ft	<b>2 200 Ft</b>
6	19	8		D-47400	3 090 Ft	<b>2 090 Ft</b>
10	19	8		D-47531	3 690 Ft	<b>2 510 Ft</b>
12	19	8		D-47547	3 490 Ft	<b>2 410 Ft</b>
10	25,4	12		D-47628	3 990 Ft	<b>2 720 Ft</b>

▼ **Szintbemaró csapágyas kések**

„A1” Ø átmérő	„L2” munkahossz	„D” befogó	Kép	Cikkszám	Bruttó listaár	Javasolt bruttó akciós ár
9,5	26	6		D-47690	3 790 Ft	<b>2 620 Ft</b>
12,7	26	6		D-47715	4 090 Ft	<b>2 830 Ft</b>
9,5	26	8		D-47721	3 790 Ft	<b>2 620 Ft</b>
12,7	26	8		D-47743	4 090 Ft	<b>2 830 Ft</b>

▼ **Kerekítő kések**

„A1” Ø átmérő	„L2” munkahossz	„D” befogó	„R”	Kép	Cikkszám	Bruttó listaár	Javasolt bruttó akciós ár
6,35	12,7	6	3,2		D-47802	3 090 Ft	<b>2 090 Ft</b>
9,5	12,7	6	4,8		D-47818	3 390 Ft	<b>2 300 Ft</b>
12,7	19	6	6,35		D-47824	4 990 Ft	<b>3 460 Ft</b>
6,35	12,7	8	3,2		D-47830	3 090 Ft	<b>2 090 Ft</b>
9,5	12,7	8	4,8		D-47846	3 490 Ft	<b>2 410 Ft</b>
12,7	19	8	6,35		D-47852	4 990 Ft	<b>3 460 Ft</b>

▼ **Profilmaró csapágyas kés**

„A1” átmérő	„L2” munkahossz	„D” befogó	„R”	Kép	Cikkszám	Bruttó listaár	Javasolt bruttó akciós ár
31,8	12,7	8	4,8		D-48773	8 390 Ft	<b>5 770 Ft</b>
38,1	16	8	6,35		D-48789	10 190 Ft	<b>7 030 Ft</b>



## ▼ Gömbölyítő csapágyas kések

„A1” átmérő	„L2” munkahossz	„D” befogó	„R”	Kép	Cikkszám	Bruttó listaár	Javasolt bruttó akciós ár
19	9,5	6	3,2		D-48290	4 690 Ft	<b>3 250 Ft</b>
20,6	10	6	4		D-48309	5 590 Ft	<b>3 880 Ft</b>
25,4	13,5	6	6,35		D-48315	6 390 Ft	<b>4 400 Ft</b>
28,6	14,5	6	7,9		D-48321	6 890 Ft	<b>4 720 Ft</b>
31,8	16,7	6	9,5		D-48337	8 190 Ft	<b>5 660 Ft</b>
17,3	8	8	2,3		D-48343	4 690 Ft	<b>3 250 Ft</b>
19	9,5	8	3,2		D-48359	4 590 Ft	<b>3 140 Ft</b>
20,7	10	8	4		D-48365	5 590 Ft	<b>3 880 Ft</b>
22,2	12,7	8	4,8		D-48371	5 990 Ft	<b>4 090 Ft</b>
25,4	13,5	8	6,35		D-48387	6 490 Ft	<b>4 510 Ft</b>
28,6	14,5	8	7,9		D-48393	6 990 Ft	<b>4 820 Ft</b>
31,8	16,7	8	9,5		D-48402	8 090 Ft	<b>5 560 Ft</b>
38,1	19	8	12,7		D-48418	9 590 Ft	<b>6 610 Ft</b>
50,8	25,4	12	19		D-48424	14 590 Ft	<b>10 070 Ft</b>

## ▼ Holker kések

„A1” átmérő	„L2” munkahossz	„D” befogó	„R”	Kép	Cikkszám	Bruttó listaár	Javasolt bruttó akciós ár
25,4	12,7	6	4,8		D-48795	6 690 Ft	<b>4 610 Ft</b>
15,9	6,35	8	1,6		D-48583	5 590 Ft	<b>3 880 Ft</b>
17,5	6,35	8	2,4		D-48599	5 590 Ft	<b>3 880 Ft</b>
19	9,7	8	3,2		D-48608	4 890 Ft	<b>3 350 Ft</b>
22,2	12,7	8	4,8		D-48614	5 190 Ft	<b>3 560 Ft</b>
28,6	12,7	8	7,9		D-48620	6 690 Ft	<b>4 610 Ft</b>
31,8	14	8	9,5		D-48636	7 590 Ft	<b>5 240 Ft</b>
38,1	15,4	8	12,7		D-48642	9 690 Ft	<b>6 710 Ft</b>

## ▼ Profilmaró kések

„A1” átmérő	„L2” Munkahossz	„D” befogó	„R”	Kép	Cikkszám	Bruttó listaár	Javasolt bruttó akciós ár
25,4	9,5	6	3,2		D-48804	6 390 Ft	<b>4 400 Ft</b>
28,6	13	6	4		D-48810	5 590 Ft	<b>3 880 Ft</b>
28,6	13	8	4		D-48751	6 490 Ft	<b>4 510 Ft</b>
38,1	17,5	8	6,35		D-48767	9 890 Ft	<b>6 820 Ft</b>

## ▼ Horonymaró kések

„A1” átmérő	„L2” munkahossz	„D” befogó	Kép	Cikkszám	Bruttó listaár	Javasolt bruttó akciós ár
47,6	3	8		D-48963	8 490 Ft	<b>5 870 Ft</b>
47,6	4	8		D-48979	8 090 Ft	<b>5 560 Ft</b>

▼ Fóz kések

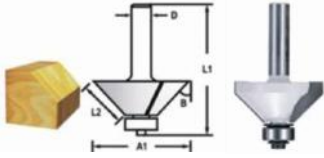
„A1” átmérő	„L2” Munkahossz	„D” befogó	Kép	Cikkszám	Bruttó listaár	Javasolt bruttó akciós ár
25,4	11	6		D-48658	6 290 Ft	<b>4 300 Ft</b>
22,2	12,7	6		D-48664	5 190 Ft	<b>3 560 Ft</b>
30,2	12,7	8		D-48670	7 490 Ft	<b>5 140 Ft</b>
31,8	13,5	8		D-48686	7 790 Ft	<b>5 350 Ft</b>
34,9	16	8		D-48692	9 090 Ft	<b>6 290 Ft</b>
41,3	20	8		D-48701	11 690 Ft	<b>8 080 Ft</b>
44,5	22,6	12		D-48717	11 490 Ft	<b>7 970 Ft</b>
50,8	27	12		D-48723	14 090 Ft	<b>9 760 Ft</b>

▼ Kerekítő kések

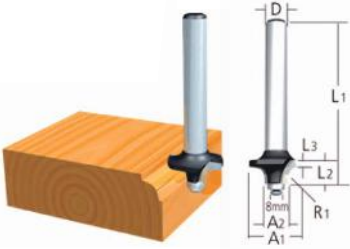
„A1” átmérő	„L2” munkahossz	„D” befogó	„R”	Kép	Cikkszám	Bruttó listaár	Javasolt bruttó akciós ár
17	8	6	2,3		D-48430	4 690 Ft	<b>3 250 Ft</b>
19	9,5	6	3,2		D-48446	4 590 Ft	<b>3 140 Ft</b>
20,3	10	6	4		D-48452	5 190 Ft	<b>3 560 Ft</b>
22,2	12,7	6	4,8		D-48468	5 490 Ft	<b>3 770 Ft</b>
28,6	14,5	6	7,9		D-48474	6 490 Ft	<b>4 510 Ft</b>
17,3	8	8	2,3		D-48480	4 090 Ft	<b>2 830 Ft</b>
19	9,5	8	3,2		D-48496	4 390 Ft	<b>3 040 Ft</b>
20,7	10	8	4		D-48505	5 290 Ft	<b>3 670 Ft</b>
22,2	13	8	4,8		D-48511	5 490 Ft	<b>3 770 Ft</b>
25,4	13,5	8	6,35		D-48527	6 390 Ft	<b>4 400 Ft</b>
28,6	14,5	8	7,9		D-48533	6 490 Ft	<b>4 510 Ft</b>
31,8	17	8	9,5		D-48549	7 790 Ft	<b>5 350 Ft</b>
38,1	19	8	12,7		D-48555	8 690 Ft	<b>5 980 Ft</b>
50,8	25,4	12	19		D-48561	14 690 Ft	<b>10 180 Ft</b>

▼ Falcmaró kések

„A1” átmérő	„L2” munkahossz	„D” befogó	Kép	Cikkszám	Bruttó listaár	Javasolt bruttó akciós ár
31,8	12,2	8		D-48739	7 790 Ft	<b>5 350 Ft</b>
31,8	12,2	12		D-48745	7 290 Ft	<b>5 030 Ft</b>

▼ felsőmaró másolóidom

Leírás	Kép	Cikkszám	Bruttó listaár	Javasolt bruttó akciós ár
16x14,5x13mm RP0900/RP1800/RP2300		344364-5	990 Ft	<b>620 Ft</b>
18x20x13mm RP0900/RP1800/RP2300		164393-0	8 690 Ft	<b>5 990 Ft</b>
24x27x13mm RP0900/RP1800/RP2300		164470-8	6 090 Ft	<b>4 190 Ft</b>
27x30x13mm RP0900/RP1800/RP2300		164471-6	6 090 Ft	<b>4 190 Ft</b>

## Kör-, és szegmensfűrészlapok ▼

Kód	Anyag	Tartozék Kép	Átmérő/ méret mm	Megnevezés	Cikkszám	Bruttó listaár	Javasolt bruttó akciós ár
TMA057	BiM		10x30	multi merülő fűrészlap BIM 10mm	B-64917	3 690 Ft	<b>2 510 Ft</b>
TMA058	BiM		20x30	multi merülő fűrészlap BIM 20mm	B-64923	3 690 Ft	<b>2 510 Ft</b>
TMA065	HCS		52x26	multi kaparóvas 52mm	B-64989	3 690 Ft	<b>2 510 Ft</b>
TMA066	HCS		52x40	multi kaparóvas flexibilis 52mm	B-64995	3 690 Ft	<b>2 510 Ft</b>
TMA050	HCS		24x50	multi merülő fűrészlap 24mm	B-64842	4 090 Ft	<b>2 830 Ft</b>
TMA051	HCS		32x50	multi merülő fűrészlap 32mm	B-64858	4 690 Ft	<b>3 250 Ft</b>
TMA059	BiM		32x50	multi merülő fűrészlap BIM 32mm	B-64939	5 590 Ft	<b>3 880 Ft</b>
TMA047	BiM		32x50	multi beszűrő vágófej 32mm	B-64814	5 990 Ft	<b>4 090 Ft</b>
TMA053	BiM		32x50	multi merülő fűrészlap BIM 32mm laminált	B-64870	6 290 Ft	<b>4 300 Ft</b>
TMA049	HCS offset		85	multi szegmens fűrészlap HCS 85mm offset	B-64836	6 390 Ft	<b>4 400 Ft</b>
TAM067	HCS, flexib		28x40	multi fűrészlap HCS tömítéshez	B-65006	6 990 Ft	<b>4 820 Ft</b>
TMA048	BiM		65x40	multi merülő fűrészlap BIM 65mm	B-64820	7 890 Ft	<b>5 450 Ft</b>
TAM068	HCS		11x24	multi szőnyeg vágófej	B-65012	8 090 Ft	<b>5 560 Ft</b>

A penge színe utal  
a javasolt anyag típusára

-  univerzális
-  fém
-  fa
-  építőanyag
-  fém és fa





**Kör-, és szegmensfűrészlapok ▼**

Kód	Anyag	Tartozék Kép	Átmérő/ méret mm	Megnevezés	Cikkszám	Bruttó listaár	Javasolt bruttó akciós ár
TMA045	BiM offset		85	multi szegmens fűrészlap	B-64799	8 390 Ft	<b>5 770 Ft</b>
TMA073	HM30		78	multi szegmens csiszolólap	B-65062	9 590 Ft	<b>6 610 Ft</b>
TMA071	HM50		65	multi szegmens fűrészlap	B-65040	9 990 Ft	<b>6 920 Ft</b>
TMA075	HM		32x30	multi beszűrő HM vágófej 32mm	B-65084	9 990 Ft	<b>6 920 Ft</b>
TMA064	Bim- TiN		85	multi szegmens fűrészlap lapos	B-64973	10 490 Ft	<b>7 240 Ft</b>
TMA046	BiM		100	multi szegmens fűrészlap	B-64808	10 590 Ft	<b>7 340 Ft</b>
TMA033	BiM		100	multi széles vágófej TMA033	B-64967	10 890 Ft	<b>7 550 Ft</b>
TMA069	HM30		85	multi szegmens fűrészlap	B-65028	11 990 Ft	<b>8 290 Ft</b>
TAM074	HM40		70	multi habarcsejtávo- lító lap	B-65078	16 790 Ft	<b>11 650 Ft</b>
TMA070	Dla K40		85	multi fűrészlap gyémánt	B-65034	19 690 Ft	<b>13 640 Ft</b>



**Pengeszettek ▼**

Kép	Szett tartalma	Jellemző	Cikkszám	Bruttó listaár	Javasolt bruttó akciós ár
	<p><b>Padló-burkoló szett</b></p> <p>TMA045, TMA047, TMA053, TMA058</p>	<p>Vágáshoz, csiszoláshoz, kaporáshoz fa és fémhez egyaránt</p>	B-67480	22 990 Ft	<b>15 950 Ft</b>
	<p><b>Csempé szett</b></p> <p>TMA058, TMA065, TMA069, TMA073</p>	<p>Sérült burkoló- lapok kicseréléséhez</p>	B-67496	27 590 Ft	<b>19 100 Ft</b>
	<p><b>Merülő szett</b></p> <p>TMA045, TMA048, TMA051, TMA066</p>	<p>Belső munkálatokra, sarkok, élek, ablakkeretek eltávolításánál javasolt</p>	B-67505	22 090 Ft	<b>15 320 Ft</b>
	<p><b>Asztalos szett</b></p> <p>TMA045, TMA047, TMA053, TMA078</p>	<p>Speciális asztalos és faipari munkálatokhoz</p>	B-67511	22 990 Ft	<b>15 950 Ft</b>

**Egyéb kiegészítők**



**Cikkszám: 199618-3**  
multigép porszívó adapter TM  
Javasolt bruttó akciós ár: **2.620Ft**



**Cikkszám: 196271-6**  
adapter TM3010  
Javasolt bruttó akciós ár: **1.670Ft**

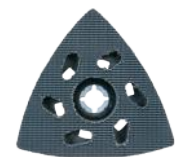







**Cikkszám: B-65115**  
multi csiszolótalp BTM/TM 93mm  
Javasolt bruttó akciós ár: **3.460Ft**



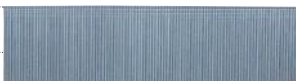

**Csiszolópapírok ▾**

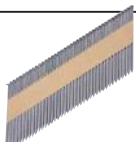
Kép	Megnevezés	Papír méret	Szemcse méret	db/ csomag	Cikkszám	Bruttó listaár	Javasolt bruttó akciós ár
	Delta csiszolópapír szett	2x60,80,100,120,180,240mm-es szemcseméreték			B-21618	1 290 Ft	<b>830 Ft</b>
	Delta csiszolópapír	93 mm	60	10	B-21624	1 290 Ft	<b>830 Ft</b>
		93 mm	80	10	B-21630	1 290 Ft	<b>830 Ft</b>
		93 mm	120	10	B-21646	1 290 Ft	<b>830 Ft</b>
		93 mm	180	10	B-21652	1 290 Ft	<b>830 Ft</b>
		93 mm	240	10	B-21668	1 290 Ft	<b>830 Ft</b>
		93 mm	100	10	B-22947	1 290 Ft	<b>830 Ft</b>
		93 mm	150	10	B-22953	1 290 Ft	<b>830 Ft</b>
	Multi csiszolólap longlife	93 mm	szett	szett	B-21559	1 390 Ft	<b>940 Ft</b>
		93 mm	60	10	P-33261	1 390 Ft	<b>940 Ft</b>
		93 mm	80	10	P-33277	1 390 Ft	<b>940 Ft</b>
		93 mm	100	10	P-33283	1 390 Ft	<b>940 Ft</b>
		93 mm	120	10	P-33299	1 390 Ft	<b>940 Ft</b>
		93 mm	180	10	P-33314	1 390 Ft	<b>940 Ft</b>
		93 mm	240	10	P-33320	1 390 Ft	<b>940 Ft</b>
	Multi csiszolólap festék	93 mm	szett	szett	B-21674	1 390 Ft	<b>940 Ft</b>
		93 mm	60	10	P-42690	1 390 Ft	<b>940 Ft</b>
		93 mm	80	10	P-42709	1 390 Ft	<b>940 Ft</b>
		93 mm	100	10	P-42715	1 390 Ft	<b>940 Ft</b>
		93 mm	120	10	P-42721	1 390 Ft	<b>940 Ft</b>
		93 mm	180	10	P-42759	1 390 Ft	<b>940 Ft</b>
		93 mm	240	10	P-42765	1 390 Ft	<b>940 Ft</b>
	Multi csiszolólap kő	93 mm	szett	szett	B-21733	1 390 Ft	<b>940 Ft</b>
		93 mm	120	10	B-21749	1 390 Ft	<b>940 Ft</b>
		93 mm	240	10	B-21755	1 390 Ft	<b>940 Ft</b>
		93 mm	400	10	B-21761	1 390 Ft	<b>940 Ft</b>
		93 mm	600	10	B-21777	1 390 Ft	<b>940 Ft</b>
		93 mm	1200	10	B-21783	1 390 Ft	<b>940 Ft</b>
			1. Multi csiszolófilc medium 100				B-21799
2. Multi csiszolófilc durva 280					B-21808	790 Ft	<b>520 Ft</b>
					B-21814	790 Ft	<b>520 Ft</b>
					B-21820	990 Ft	<b>620 Ft</b>

Cikkszám	Megnevezés	Kép	Bruttó listaár	Javasolt bruttó akciós ár
F-81518	Kapocs 10X7mm <b>DST110</b>		790 Ft	<b>550 Ft</b>
F-81521	Kapocs 10X10mm <b>DST110</b>		990 Ft	<b>620 Ft</b>
F-32647	Kapocs 10x10mm fényes <b>DST220/DST221</b>		5 290 Ft	<b>3 670 Ft</b>
F-32650	Kapocs 10x13mm fényes <b>DST220/DST221</b>		6 090 Ft	<b>4 190 Ft</b>
F-32663	Kapocs 10x16mm fényes <b>DST220/DST221</b>		7 590 Ft	<b>5 240 Ft</b>
F-32676	Kapocs 10x19mm fényes <b>DST220/DST221</b>		7 590 Ft	<b>5 240 Ft</b>
F-32689	Kapocs 10x22mm fényes <b>DST220/DST221</b>		8 390 Ft	<b>5 770 Ft</b>
F-32904	Kapocs 10x6mm fényes <b>DST220/DST221</b>		4 590 Ft	<b>3 140 Ft</b>
F-32917	Kapocs 10x8mm fényes <b>DST220/DST221</b>		5 290 Ft	<b>3 670 Ft</b>
F-33607	Tűzőkapocs 6,3x25mm 18GA <b>AT638</b>		9 090 Ft	<b>6 290 Ft</b>
F-33610	Tűzőkapocs 6,3x28mm 18GA <b>AT638</b>		9 090 Ft	<b>6 290 Ft</b>
F-33623	Tűzőkapocs 6,3x30mm 18GA <b>AT638</b>		9 090 Ft	<b>6 290 Ft</b>
F-33636	Tűzőkapocs 6,3x32mm 18GA <b>AT638</b>		9 090 Ft	<b>6 290 Ft</b>
F-33649	Tűzőkapocs 6,3x38mm 18GA <b>AT638</b>		12 090 Ft	<b>8 390 Ft</b>
F-31867	Fej nélküli szeg galvanizált 15mm 18GA <b>AF505/DBN500</b>		3 990 Ft	<b>2 720 Ft</b>
F-31870	Fej nélküli szeg galvanizált 20mm 18GA <b>AF505/DBN500</b>		5 190 Ft	<b>3 560 Ft</b>
F-31883	Fej nélküli szeg galvanizált 25mm 18GA <b>AF505/DBN500</b>		5 490 Ft	<b>3 770 Ft</b>
F-31896	Fej nélküli szeg galvanizált 30mm 18GA <b>AF505/DBN500</b>		7 890 Ft	<b>5 450 Ft</b>
F-31915	Fej nélküli szeg galvanizált 35mm 18GA <b>AF505/DBN500</b>		8 090 Ft	<b>5 560 Ft</b>
F-31928	Fej nélküli szeg galvanizált 38mm 18GA <b>AF505/DBN500</b>		8 490 Ft	<b>5 870 Ft</b>
F-31931	Fej nélküli szeg galvanizált 40mm 18GA <b>AF505/DBN500</b>		8 990 Ft	<b>6 190 Ft</b>
F-31944	Fej nélküli szeg galvanizált 45mm 18GA <b>AF505/DBN500</b>		9 390 Ft	<b>6 500 Ft</b>
F-31957	Fej nélküli szeg galvanizált 50mm 18GA <b>AF505/DBN500</b>		10 290 Ft	<b>7 130 Ft</b>
F-31825	Tűzszeg galvanizált 18mm 23GA <b>AF201Z/DPT350/DPT351</b>		5 290 Ft	<b>3 670 Ft</b>
F-31838	Tűzszeg galvanizált 25mm 23GA <b>AF201Z/DPT350/DPT351</b>		6 390 Ft	<b>4 400 Ft</b>
F-31841	Tűzszeg galvanizált 30mm 23GA <b>AF201Z/DPT350/DPT351</b>		6 890 Ft	<b>4 720 Ft</b>
F-31854	Tűzszeg galvanizált 35mm 23GA <b>AF201Z/DPT350/DPT351</b>		8 190 Ft	<b>5 660 Ft</b>
F-32142	Tűzszeg rozsdamentes 18mm 23GA <b>AF201Z/DPT350/DPT351</b>		13 690 Ft	<b>9 440 Ft</b>
F-32155	Tűzszeg rozsdamentes 25mm 23GA <b>AF201Z/DPT350/DPT351</b>		12 990 Ft	<b>8 990 Ft</b>
F-32168	Tűzszeg rozsdamentes 30mm 23GA <b>AF201Z/DPT350/DPT351</b>		16 690 Ft	<b>11 540 Ft</b>
F-32171	Tűzszeg rozsdamentes 35mm 23GA <b>AF201Z/DPT350/DPT351</b>		18 190 Ft	<b>12 590 Ft</b>
F-30566	Síktáras szeg fényes 2,9x60mm 34° <b>AN943</b>		27 290 Ft	<b>18 890 Ft</b>
F-30614	Síktáras szeg fényes 3,3x75mm 34° <b>AN943</b>		33 190 Ft	<b>22 990 Ft</b>
F-30601	Síktáras szeg fényes 3,1x83mm 34° <b>AN943</b>		42 390 Ft	<b>29 390 Ft</b>

▼ **Kefegép forgókefék**

Cikkszám	Kép	Megnevezés	Szemcse-méret	Alkalmazás	Javasolt bruttó akciós ár Ft	Bruttó akciós ár Ft
P-04400		forgókefe fém sörtékkal	120	rozsdá és lakk eltávolításhoz	52 990 Ft	<b>36 740 Ft</b>
P-04422		forgókefe műanyag sörtékkal	60	puhafa struktúrálásához	52 990 Ft	<b>36 740 Ft</b>
P-04438		forgókefe műanyag sörtékkal	80	keményfa utómunkáihoz	52 990 Ft	<b>36 740 Ft</b>
P-04444		forgókefe műanyag sörtékkal	120	fa struktúrák kiemeléséhez	52 990 Ft	<b>36 740 Ft</b>
794384-3		forgókefe műanyag sörtékkal <b>gyárilag leszállított</b>	80	helyreállításához	75 690 Ft	<b>52 490 Ft</b>

▼ **Betoncsiszoló tárcsák**

Tárcsa Méret (mm)	Furat átmérő	Kép	modell	Cikkszám	Bruttó listaár /db	Javasolt bruttó akciós ár
115	8,7			D-62315	10 590 Ft	<b>7 340 Ft</b>
115	2,0			D-62343	12 090 Ft	<b>8 390 Ft</b>
125	13		PC5000C PC5001C	D-41464	24 190 Ft	<b>16 790 Ft</b>
125	7,5		PC5000C PC5001C	D-41458	22 690 Ft	<b>15 740 Ft</b>

▼ **PW5000CH tartozékok**

Kőpolírozó tárcsák: Ideálisak terméskövek, gránit, márvány, terazzo és üveg felületeinek kézsre munkálásához. Kitűnő a felületek finomítására, polírozására. Rendkívül magas fényt és színmélységet lehet elérni ezekkel a kiváló minőségű műanyag kötésű, tépőzáras gyémánt csiszolótárcsákkal.



Méret (mm)	Szín	Szemcse-finomság	Max. fordulatszám	Cikkszám	Javasolt bruttó akciós ár Ft	Bruttó akciós ár Ft
100	kék	50	4.500/perc	D-15584	6 390 Ft	<b>4 400 Ft</b>
100	sárga	100	4.500/perc	D-15590	6 390 Ft	<b>4 400 Ft</b>
100	narancs	200	4.500/perc	D-15609	6 390 Ft	<b>4 400 Ft</b>
100	piros	400	4.500/perc	D-15615	6 390 Ft	<b>4 400 Ft</b>
100	sötét zöld	800	4.500/perc	D-15621	6 390 Ft	<b>4 400 Ft</b>
100	világos zöld	1500	4.500/perc	D-15637	6 390 Ft	<b>4 400 Ft</b>
100	barna	3000	4.500/perc	D-15643	6 390 Ft	<b>4 400 Ft</b>
100	zöld	100		D-15659	10 290 Ft	<b>7 130 Ft</b>





**diamant**

**Gazdaságos tárcsa,** mely az építőipari alapanyagok széles palettájára alkalmazható. Elérhető szegmentált, vagy folyamatos szegmensű és turbó kivitelben.



**nebulá**

**Gazdaságos tárcsa,** Jó minőség, kedvező áron Hétköznapi és professzionális felhasználóknak Elérhető szegmentált, kivitelben



**comet**

**Prémium,** univerzális, 3D Grid gyémánttárcsa professzionális felhasználóknak. A minőségi vágótárcsák széles kínálata 3D Grid technológiával és az opcionálisan választható Stealth-technológiával vagy a hűtőnyílásokkal. Elérhető Rapide és Enduro kivitelben a sebesség, vagy az élettartam maximalizálásáért.



**quasar**

**Prémium,** univerzális, 3D Grid gyémánttárcsa professzionális felhasználóknak. Elérhető zaj-, és vibrációcsökkenést biztosító "Stealth"-technológiával, vagy a megerősített belsővel és hűtőnyílással. Száraz és vizes vágásra egyaránt használható.



**3DDG:** A fejlett szegmensgyártási eljárásnak köszönhetően minden gyémántdarab egy háromdimenziós mintázatnak megfelelően kerül elhelyezésre, szemben a hagyományos, véletlenszerű elosztással. Mivel a gyémántok elhelyezkedése teljes mértékben szabályozott, így nem csak az élettartam, hanem a vágási sebesség is nagymértékben megnőtt.

























**Stealth-Technologia:** A kifejlesztett technológia alkalmazásával csökken a vibráció és jelentősen csendesebb lesz ezen tárcsával végzendő művelet, különösen a lakott területeken való munkálatok során jelenthet nagy előnyt. Gyors és tiszta vágást eredményez.

**Folyamatos peremű:** Csempe, márvány, mészkő, porcelán, Terazzo (járólap) anyagokhoz javasolt













**Szegmentált perem:** Legtöbb építési anyag, téglá, homokkő blokk, pala, mészkő anyagokhoz



**Turbó tárcsa:** Kemény, tömör anyagok, gránit, agyag termékek, pala, mészkő kemény beton anyagokhoz

Tárcsa átmérő (mm)	Cikkszám	Jellemzők	Bruttó listaár Ft/cs	Javasolt bruttó akciós ár Ft/cs/db
 <b>80mm</b>	B-13063	80mm gyémánttárcsa <b>COMET folyamatos</b>	10 590 Ft	<b>7 340 Ft</b>
	B-21098	80mm gyémánttárcsa <b>folyamatos (CC301D)</b>	13 690 Ft	<b>9 440 Ft</b>
	D-61189	115mm gyémánttárcsa <b>DIAMAK folyamatos</b>	2 790 Ft	<b>1 880 Ft</b>
	D-61123	115mm gyémánttárcsa <b>DIAMAK szegmentált</b>	2 790 Ft	<b>1 880 Ft</b>
 <b>x10</b>	D-62153	115mm gyémánttárcsa <b>DIAMAK szegmentált 10db</b>	22 690 Ft	<b>15 740 Ft</b>
	D-61151	115mm gyémánttárcsa <b>DIAMAK TURBO</b>	3 090 Ft	<b>2 090 Ft</b>
 <b>x10</b>	D-62181	115mm gyémánttárcsa <b>DIAMAK TURBO 10db</b>	24 190 Ft	<b>16 790 Ft</b>
	D-41626	115mm gyémánttárcsa <b>TURBO LONG-LIFE</b>	3 090 Ft	<b>2 090 Ft</b>
	B-13085	115mm gyémánttárcsa <b>COMET folyamatos</b>	9 090 Ft	<b>6 290 Ft</b>
	B-12980	115mm gyémánttárcsa <b>COMET TURBO</b>	12 090 Ft	<b>8 390 Ft</b>
	B-12762	115mm gyémánttárcsa <b>COMET 3DDG szegmentált</b>	16 690 Ft	<b>11 540 Ft</b>

Tárcsa átmérő (mm)	Cikkszám	Jellemzők	Bruttó listaár Ft/cs	Javasolt bruttó akciós ár Ft/cs/db
125mm	 D-61139	125mm gyémánttárcsa <b>DIAMAK szegmentált</b>	3 090 Ft	<b>2 090 Ft</b>
	 <b>x10</b> D-62169	125mm gyémánttárcsa <b>DIAMAK szegmentált 10db</b>	24 190 Ft	<b>16 790 Ft</b>
	 D-41595	125mm gyémánttárcsa <b>szegmentált LONG-LIFE</b>	4 090 Ft	<b>2 830 Ft</b>
	 D-61167	125mm gyémánttárcsa <b>DIAMAK TURBO</b>	3 090 Ft	<b>2 090 Ft</b>
	 <b>x10</b> D-62197	125mm gyémánttárcsa <b>DIAMAK TURBO 10db</b>	24 190 Ft	<b>16 790 Ft</b>
	 D-41632	125mm gyémánttárcsa <b>TURBO LONG-LIFE</b>	3 790 Ft	<b>2 620 Ft</b>
	 B-53992	125mm gyémánttárcsa <b>NEBULA szegmentált</b>	8 690 Ft	<b>5 980 Ft</b>
	 B-12996	125mm gyémánttárcsa <b>COMET TURBO</b>	14 390 Ft	<b>9 970 Ft</b>
	 B-12778	125mm gyémánttárcsa <b>COMET 3DDG szegmentált</b>	17 490 Ft	<b>12 070 Ft</b>
	 B-46333	125mm gyémánttárcsa <b>TURBO akkus gépekhez</b>	15 190 Ft	<b>10 490 Ft</b>
 E-02076	125mm gyémánttárcsa <b>szegmenses X-LOCK</b>	16 690 Ft	<b>11 540 Ft</b>	
150mm	B-54003	150mm gyémánttárcsa <b>NEBULA szegmentált</b>	10 590 Ft	<b>7 340 Ft</b>
	B-13007	150mm gyémánttárcsa <b>COMET TURBO</b>	17 490 Ft	<b>12 070 Ft</b>
	B-27187	150mm gyémánttárcsa <b>COMET 3DDG szegmentált</b>	24 190 Ft	<b>16 790 Ft</b>

Tárcsa átmérő (mm)	Cikkszám	Jellemzők	Bruttó listaár Ft/cs	Javasolt bruttó akciós ár Ft/cs/db
<b>230mm</b>	D-61145	230mm gyémánttárcsa <b>DIAMAK szegmentált</b>	7 590 Ft	<b>5 240 Ft</b>
	D-62175	230mm gyémánttárcsa <b>DIAMAK szegmentált 10db</b>	55 990 Ft	<b>38 840 Ft</b>
	D-41610	230mm gyémánttárcsa <b>szegmentált LONG-LIFE</b>	8 390 Ft	<b>5 770 Ft</b>
	D-61173	230mm gyémánttárcsa <b>DIAMAK TURBO</b>	9 090 Ft	<b>6 290 Ft</b>
	D-62206	230mm gyémánttárcsa <b>DIAMAK TURBO 10db</b>	67 990 Ft	<b>47 150 Ft</b>
	D-41654	230mm gyémánttárcsa <b>TURBO LONG-LIFE</b>	9 090 Ft	<b>6 290 Ft</b>
	B-54025	230mm gyémánttárcsa <b>NEBULA szegmentált</b>	14 390 Ft	<b>9 970 Ft</b>
	B-13138	230mm gyémánttárcsa <b>COMET folyamatos</b>	18 190 Ft	<b>12 590 Ft</b>
	B-13035	230mm gyémánttárcsa <b>COMET TURBO</b>	28 790 Ft	<b>19 940 Ft</b>
B-12784	230mm gyémánttárcsa <b>COMET 3DDG szegmentált</b>	34 790 Ft	<b>24 140 Ft</b>	
<b>300mm</b>	B-13546	300mm gyémánttárcsa <b>COMET 3DDG szegmentált</b>	52 990 Ft	<b>36 740 Ft</b>
	B-13041	300mm gyémánttárcsa <b>COMET TURBO</b>	52 990 Ft	<b>36 740 Ft</b>
	B-13269	300mm gyémánttárcsa <b>COMET ASZFALT</b>	52 990 Ft	<b>36 740 Ft</b>
<b>350mm</b>	D-56998	350mm gyémánttárcsa <b>szegmentált</b>	24 190 Ft	<b>16 790 Ft</b>
	B-13150	350mm gyémánttárcsa <b>COMET folyamatos</b>	52 990 Ft	<b>36 740 Ft</b>
	B-13552	350mm gyémánttárcsa <b>COMET 3DDG szegmentált</b>	68 090 Ft	<b>47 240 Ft</b>
	B-13275	350mm gyémánttárcsa <b>COMET ASZFALT</b>	75 690 Ft	<b>52 490 Ft</b>
	B-13057	350mm gyémánttárcsa <b>COMET TURBO</b>	68 090 Ft	<b>47 240 Ft</b>
<b>400mm</b>	D-57009	400mm gyémánttárcsa <b>szegmentált</b>	28 890 Ft	<b>19 990 Ft</b>
	B-54069	400mm gyémánttárcsa <b>NEBULA szegmentált</b>	37 890 Ft	<b>26 240 Ft</b>
	B-13568	400mm gyémánttárcsa <b>COMET 3DDG szegmentált</b>	83 290 Ft	<b>57 740 Ft</b>
	B-42905	400mm gyémánttárcsa <b>COMET ASZFALT</b>	90 790 Ft	<b>62 990 Ft</b>
	B-13471	400mm gyémánttárcsa <b>QUASAR 3DDG szegmentált</b>	98 390 Ft	<b>68 240 Ft</b>















Cikkszám	Megnevezés	Kép	Bruttó listaár	Javasolt bruttó akciós ár
P-70203	papír porzsák 447L 5db		29 290 Ft	<b>17 840 Ft</b>
P-70297	nylon gyűjtőzsák VC3012L/M, 446L, VC2512L, VC3511L		17 190 Ft	<b>10 490 Ft</b>
195440-6	nylon gyűjtőzsák VC3210LX1-hez 10db		4 490 Ft	<b>2 720 Ft</b>
W107418355	nylon gyűjtőzsák VC4210L/M		12 990 Ft	<b>7 870 Ft</b>
195558-3	gyapjú porzsák VC3211L/M-hez 5db		11 590 Ft	<b>7 030 Ft</b>
P-78293	gyapjú porzsák VC3511L-hez 5db		15 490 Ft	<b>9 440 Ft</b>
P-72899	gyapjú porzsák VC2512L/VC3011L-hez 5db		12 990 Ft	<b>7 870 Ft</b>
P-84078	gyapjú porzsák VC3012L/M-hez 5db		13 790 Ft	<b>8 390 Ft</b>
W107418353	gyapjú porzsák VC4210L/M-hez 5db		14 690 Ft	<b>8 920 Ft</b>
W107418354	újra használható porzsák VC4210L/M-hez 1db		68 890 Ft	<b>41 990 Ft</b>
122591-2	porzsák 9404/9920/9903		7 290 Ft	<b>4 400 Ft</b>
194746-9	papírporsák 5db BO gépekhez		2 290 Ft	<b>1 360 Ft</b>

Cikkszám	Megnevezés	Kép	Bruttó listaár	Javasolt bruttó akciós ár
197903-8	DVC260 papír porzsák		10 890 Ft	<b>6 610 Ft</b>
197899-3	Porzsák DVC260 ÚJRAHASZNÁLHATÓ		10 390 Ft	<b>6 290 Ft</b>
123636-9	DVC260 HEPA szűrő		4 290 Ft	<b>2 620 Ft</b>
195557-5	DVC860 porzsák		10 390 Ft	<b>6 290 Ft</b>
197166-6	DVC860 HEPA szűrő		28 390 Ft	<b>17 320 Ft</b>
195555-9	DVC860 vizes szűrő készlet		17 190 Ft	<b>10 490 Ft</b>
443060-3	szövet szűrő DCL180-hoz		590 Ft	<b>310 Ft</b>
451208-3	műanyag előszűrő DCL180-hoz		890 Ft	<b>520 Ft</b>
P-70219	VC2512L/VC3012L levegőszűrő		15 890 Ft	<b>9 650 Ft</b>
W107418351	VC4210L/M levegőszűrő		27 590 Ft	<b>16 790 Ft</b>
W107418352	VC4210L/M motor levegőszűrő		13 790 Ft	<b>8 390 Ft</b>

Cikkszám	Megnevezés	Kép	Bruttó listaár	Javasolt bruttó akciós ár
W107402706	VC2512L padlótisztító fej		6 090 Ft	<b>3 670 Ft</b>
195551-7	Univerzális SZÁRAZ/NEDVES padlótisztítófej		13 790 Ft	<b>8 390 Ft</b>
198527-3	padlótisztító fej KÉK		8 490 Ft	<b>5 140 Ft</b>
198528-1	padlótisztító fej FEHÉR		7 990 Ft	<b>4 820 Ft</b>
198529-9	padlótisztító fej FEKETE		7 790 Ft	<b>4 720 Ft</b>
198538-8	polctisztító szívófej		2 990 Ft	<b>1 780 Ft</b>
198553-2	kerek alakú szívófej		2 990 Ft	<b>1 780 Ft</b>
P-81789	padlótisztítófej száraz/nedves VC2512L VC3011L VC3012L/M VC4210L/M		9 490 Ft	<b>5 770 Ft</b>
P-72958	profi padlótisztító fej 36x350mm		23 290 Ft	<b>14 170 Ft</b>
P-70471	kefés szívófej 36x230mm PP/PA		4 690 Ft	<b>2 830 Ft</b>
P-70502	szívófej készlet W14295 univerzális fej, W5144 radiátor fej, p-70471 kefe fej		18 090 Ft	<b>11 020 Ft</b>
P-70518	szívófej készlet W14295 univerzális fej, W5146 kefe fej, W5067 cső		18 090 Ft	<b>11 020 Ft</b>
W14295	VC2512L padlószívó fej		1 390 Ft	<b>830 Ft</b>

Cikkszám	Megnevezés	Kép	Bruttó listaár	Javasolt bruttó akciós ár
W29541	VC2512L résszívó		1 590 Ft	<b>940 Ft</b>
P-72942	VC2512L 2db szívócső d35mmx520mm		12 990 Ft	<b>7 870 Ft</b>
123486-2	DVC260 padlótisztító fej		4 290 Ft	<b>2 620 Ft</b>
410306-2	DVC260 rövid fugafej		890 Ft	<b>520 Ft</b>
451243-1	keskeny tisztítófej (kék) DCL180-hoz		390 Ft	<b>200 Ft</b>
197901-2	DVC261 rugalmas résszívófej		2 790 Ft	<b>1 670 Ft</b>
195544-4	kábeltartó		590 Ft	<b>310 Ft</b>
P-70378	adapter d36 QUICKSYSTEM-hez		11 090 Ft	<b>6 710 Ft</b>
P-70415	csatlakozó adapter 27mm/25mm-38mm csőhöz		3 990 Ft	<b>2 410 Ft</b>
W107418688	csatlakozó adapter antisztatikus QUICKSYSTEM 38mm csőhöz		12 990 Ft	<b>7 870 Ft</b>
P-70421	csatlakozó adapter antisztatikus 38mm csőhöz		9 490 Ft	<b>5 770 Ft</b>
P-72936	csatlakozó adapter VC2511/VC3511L 32mm/25mm-38mm csőhöz		4 490 Ft	<b>2 720 Ft</b>
P-81745	csatlakozó adapter VC2512L, VC3011L 32mm/25mm-38mm		8 590 Ft	<b>5 240 Ft</b>
195547-8	porszívó csatlakozó 22mm		890 Ft	<b>520 Ft</b>
195546-0	porszívó csatlakozó 24mm		1 290 Ft	<b>730 Ft</b>
195545-2	porszívó csatlakozó 38mm		2 590 Ft	<b>1 570 Ft</b>
192349-3	porszívó-adapter 27/19-22		2 990 Ft	<b>1 780 Ft</b>



Cikkszám	Megnevezés	Kép	Bruttó listaár	Javasolt bruttó akciós ár
195433-3	28mm, 3,5m hosszú gégecső porelszíváshoz		29 290 Ft	<b>17 840 Ft</b>
195434-1	38mm, 2,5m hosszú gégecső tisztításhoz		29 290 Ft	<b>17 840 Ft</b>
P-70346	INOX hajlított cső markolat VC4210L/M, VC3012L/M, 446L, 447L/M		12 990 Ft	<b>7 870 Ft</b>
P-81739	szívócső 32mmx3,5m VC2512L, VC3011L		15 490 Ft	<b>9 440 Ft</b>
P-84084	szívócső 32mmx4m VC3012L/M, VC4210L/M (antisztatikus)		29 290 Ft	<b>17 840 Ft</b>
P-70362	szívócső 36mmx3m antisztatikus QUICKSYSTEM		56 790 Ft	<b>34 640 Ft</b>
P-72920	szívócső 36mmx3m QUICKSYSTEM		15 490 Ft	<b>9 440 Ft</b>
A-34235	DVC260 komplet szívócső 1,5m		17 190 Ft	<b>10 490 Ft</b>
198560-5	teleszkópos szívócső DVC260		10 390 Ft	<b>6 290 Ft</b>
P-72908	VC2010L hajlított cső		9 890 Ft	<b>5 980 Ft</b>
192563-1	DVC860 egyenes porszívó cső		3 590 Ft	<b>2 170 Ft</b>
192562-3	DVC860 könyök porszívó cső		3 490 Ft	<b>2 090 Ft</b>
192563-1	DVC860 hosszú fugafej		3 590 Ft	<b>2 170 Ft</b>
456587-4	DCL182ZB szívócső		1 090 Ft	<b>620 Ft</b>

Cikkszám	Megnevezés	Kép	Bruttó listaár	Javasolt bruttó akciós ár
195904-0	DX02 porszívó adapter DHR243 modellhez		51 490 Ft	<b>31 400 Ft</b>
199581-0	DX08 porelszívó készlet DHR280 modellhez		80 590 Ft	<b>49 130 Ft</b>
199585-2	DX09 porelszívó készlet DHR283 modellhez		81 290 Ft	<b>49 550 Ft</b>
417853-4	elszívó adapter szűrőfűrészekhez		590 Ft	<b>310 Ft</b>
195173-3	porgyűjtő sapka HR2610		2 590 Ft	<b>1 570 Ft</b>
199491-1	DCL180 ciklon tartály FEHÉR		17 190 Ft	<b>10 490 Ft</b>
191D75-5	DCL180 ciklon tartály FEKETE		17 190 Ft	<b>10 490 Ft</b>
191D71-3	DCL280 ciklon tartály FEHÉR		17 190 Ft	<b>10 490 Ft</b>
191D73-9	DCL280 ciklon tartály FEKETE		17 190 Ft	<b>10 490 Ft</b>
W107418356	fém fogantyú VC4210L/M-hez		34 490 Ft	<b>20 990 Ft</b>
W107418357	MAKPAC tartó VC4210L/M-hez		13 190 Ft	<b>7 990 Ft</b>

Cikkszám	Megnevezés	Kép	Bruttó listaár	Javasolt bruttó akciós ár
161576-3	vállpánt MAKPAC kofferhez		2 590 Ft	<b>1 570 Ft</b>
196817-8	vállpánt MAKPAC hűtődobozhoz		2 590 Ft	<b>1 570 Ft</b>
198253-4	MAKPAC hűtődoboz 315mm magas		37 890 Ft	<b>23 090 Ft</b>
198254-2	MAKPAC hűtődoboz 210mm magas		34 490 Ft	<b>20 990 Ft</b>
198599-8	MAKPAC rögzítő platform VC3210LX-hez		24 090 Ft	<b>14 690 Ft</b>
453974-8	MAKPAC csat		390 Ft	<b>200 Ft</b>
142770-6	MAKPAC koffer 396x296x105		17 190 Ft	<b>10 490 Ft</b>
821550-0	MAKPAC koffer 396x296x157		17 190 Ft	<b>10 490 Ft</b>
821551-8	MAKPAC koffer 396x296x210		18 990 Ft	<b>11 540 Ft</b>
821552-6	MAKPAC koffer 396x296x315		22 390 Ft	<b>13 640 Ft</b>
837641-7	MAKPAC betét DHR241		2 990 Ft	<b>1 780 Ft</b>

Cikkszám	Megnevezés	Kép	Bruttó listaár	Javasolt bruttó akciós ár
837659-8	MAKPAC betét KP0800		2 990 Ft	<b>1 780 Ft</b>
837916-4	MAKPAC betét DDF482		2 290 Ft	<b>1 360 Ft</b>
838039-1	MAKPAC betét HP2050		2 590 Ft	<b>1 570 Ft</b>
838175-3	MAKPAC betét DGA504		2 290 Ft	<b>1 360 Ft</b>
P-83652	MAKPAC színes többrészes tartozék tároló betét		14 690 Ft	<b>8 920 Ft</b>
P-83668	MAKPAC betét szerszámokhoz		4 290 Ft	<b>2 620 Ft</b>
P-83674	MAKPAC többrészes tartozék tároló betét		7 790 Ft	<b>4 720 Ft</b>
P-83680	MAKPAC 1 vario betét		6 590 Ft	<b>3 990 Ft</b>
P-83696	MAKPAC háromrészes tartozék tároló betét		6 890 Ft	<b>4 190 Ft</b>
P-83705	MAKPAC szivacs betét 30mm		9 490 Ft	<b>5 770 Ft</b>
P-83836	MAKPAC nyitott szerszám táskák közepes		25 890 Ft	<b>15 740 Ft</b>
P-83842	MAKPAC nyitott szerszám táskák magas		34 490 Ft	<b>20 990 Ft</b>

Cikkszám	Megnevezés	Kép	Bruttó listaár	Javasolt bruttó akciós ár
P-84137	MAKPAC fedeles nyitható szerszámos doboz		48 190 Ft	<b>29 390 Ft</b>
P-84139	MAKPAC P-83696-hoz 9db-os elválasztó lap		6 590 Ft	<b>3 990 Ft</b>
P-84171	MAKPAC P-84137 tárolódobozok 2xS, 2xM, L		6 590 Ft	<b>3 990 Ft</b>
P-84202	MAKPAC P-83680-hoz 6db-os elválasztó lap		6 590 Ft	<b>3 990 Ft</b>
P-84268	MAKPAC 1,2 szivacs betét 2db LXT akkumulátorhoz		7 390 Ft	<b>4 490 Ft</b>
P-84274	MAKPAC 3,4 szivacs betét 2db LXT akkumulátorhoz		8 190 Ft	<b>4 990 Ft</b>
P-84311	MAKPAC 4 fiókos doboz		81 990 Ft	<b>49 990 Ft</b>
P-84327	MAKPAC 12 fiókos doboz		98 390 Ft	<b>59 990 Ft</b>
P-84333	MAKPAC 6 fiókos doboz		98 390 Ft	<b>59 990 Ft</b>
P-84349	MAKPAC magas 5 fiókos doboz		114 790 Ft	<b>69 990 Ft</b>
P-83886	MAKPAC gurulós kocsi		49 890 Ft	<b>30 440 Ft</b>
TR00000001	MAKPAC ALU összehajtható molnárkocsi		73 790 Ft	<b>44 990 Ft</b>



1.5 Ah



**198192-8**  
14,4V G 1,5Ah Li-ion akkumulátor  
BL1415G

Bruttó listaár: 25 890 Ft  
Javasolt bruttó akciós ár: **15 740Ft**



1.5 Ah



**198186-3**  
18V G 1,5Ah Li-ion akkumulátor  
BL1815G

Bruttó listaár: 29 290 Ft  
Javasolt bruttó akciós ár: **17 840Ft**

1.0 Ah



**198000-3**  
7,2V 1,0Ah Li-ion akkumulátor  
BL7010

Bruttó listaár: 22 390 Ft  
Javasolt bruttó akciós ár: **13 640Ft**



1.3 Ah



**196066-7**  
10,8V 1,3Ah Li-ion akkumulátor  
BL1013 BULK

Bruttó listaár: 20 690 Ft  
Javasolt bruttó akciós ár: **12 590Ft**



2.0 Ah



**197396-9**  
12V max CXT 2,0Ah Li-ion  
akkumulátor BL1021B

Bruttó listaár: 24 090 Ft  
Javasolt bruttó akciós ár: **14 690Ft**



4.0 Ah



**197406-2**  
12V max CXT 4,0Ah Li-ion  
akkumulátor BL1041B

Bruttó listaár: 34 490 Ft  
Javasolt bruttó akciós ár: **20 990Ft**



1.5 Ah



**632C97-5**  
14,4V LXT 1,5Ah Li-ion  
akkumulátor BL1415N BULK

Bruttó listaár: 27 890 Ft  
Javasolt bruttó akciós ár: **16 990Ft**



3.0 Ah



**632G20-4**  
14,4V LXT 3,0Ah Li-ion  
akkumulátor BL1430 BULK

Bruttó listaár: 37 690 Ft  
Javasolt bruttó akciós ár: **22 990Ft**



4.0 Ah



**196386-9**  
14,4V LXT 4,0Ah Li-ion  
akkumulátor BL1440

Bruttó listaár: 52 490 Ft  
Javasolt bruttó akciós ár: **31 990Ft**



2.0 Ah



**632F01-2**  
18V LXT 2,0Ah Li-ion akkumulátor  
BL1820B BULK

Bruttó listaár: 40 990 Ft  
Javasolt bruttó akciós ár: **24 990Ft**



6.0 Ah



**632F69-8**  
18V LXT 6,0Ah Li-ion akkumulátor  
BL1860B BULK

Bruttó listaár: 57 390 Ft  
Javasolt bruttó akciós ár: **34 990Ft**



TECNOLOGIA



**191B36-3**

40V max XGT 2,5Ah Li-ion  
akkumulátor BL4025

Bruttó listaár: 81 990 Ft

Javasolt bruttó akciós ár: **49 990Ft**



**191B26-6**

40V max XGT 4,0Ah Li-ion  
akkumulátor BL4040

Bruttó listaár: 114 790 Ft

Javasolt bruttó akciós ár: **69 990Ft**



**191C10-7**

ADP10 XGT töltőadapter  
LXT akkuhoz

Bruttó listaár: 27 890 Ft

Javasolt bruttó akciós ár: **16 990Ft**



**191E07-8**

40V max XGT Li-ion  
gyorstöltő DC40RA

Bruttó listaár: 65 590 Ft

Javasolt bruttó akciós ár: **39 990Ft**



**191N09-8**

40V max XGT Li-ion gyorstöltő  
DC40RB kétportos

Bruttó listaár: 131 190 Ft

Javasolt bruttó akciós ár: **79 990Ft**



**193864-0**

DC1414 akkumulátor töltő 7,2V-14,4V  
Ni-Cd, Ni-MH

Bruttó listaár: 20 690 Ft

Javasolt bruttó akciós ár: **12 590Ft**



**194588-1**

DC10WA akkumulátor töltő  
10,8V Li-ion

Bruttó listaár: 22 390 Ft

Javasolt bruttó akciós ár: **13 640Ft**



**197363-4**

12V max CXT Li-ion akkumulátor  
töltő DC10SB

Bruttó listaár: 30 990 Ft

Javasolt bruttó akciós ár: **18 890Ft**



**195423-6**

DC18WA akkumulátor töltő  
14,4V-18V Li-ion G

Bruttó listaár: 18 990 Ft

Javasolt bruttó akciós ár: **11 540Ft**



**195584-2**

DC18RC akkumulátor töltő  
14,4V-18V Li-ion LXT (gyors)

Bruttó listaár: 37 690 Ft

Javasolt bruttó akciós ár: **22 990Ft**



**198720-9**

DC18RE akkumulátor töltő 10,8-18V  
Li-ion LXT&CXT (gyors)

Bruttó listaár: 53 390 Ft

Javasolt bruttó akciós ár: **32 540Ft**



**194621-9**

DC18SE autós akkumulátor töltő  
14,4V-18V Li-ion LXT

Bruttó listaár: 53 390 Ft

Javasolt bruttó akciós ár: **32 540Ft**



**196933-6**

DC18RD akkumulátor töltő  
14,4V-18V Li-ion KÉT PORTOS  
LXT (gyors)

Bruttó listaár: 73 790 Ft

Javasolt bruttó akciós ár: **44 990Ft**



**196426-3**

DC18SF akkumulátor töltő  
14,4V-18V Li-ion LXT  
NÉGY PORTOS

Bruttó listaár: 103 290 Ft

Javasolt bruttó akciós ár: **62 990Ft**



**ATAADP06**

CXT adapter 1 USB porttal 2,1A

Bruttó listaár: 10 390 Ft

Javasolt bruttó akciós ár: **6 290Ft**



**DEAADP05**

LXT adapter 2 USB porttal 2,1A

Bruttó listaár: 11 490 Ft

Javasolt bruttó akciós ár: **6 990Ft**



**193947-6**

ADP04 adapter  
blokkakkumulátorokhoz

Bruttó listaár: 27 590 Ft

Javasolt bruttó akciós ár:  
**16 790Ft**



**194649-7**

akkumulátor védőrács  
BL1830/BL1840/BL1850

Bruttó listaár: 3 990 Ft

Javasolt bruttó akciós ár:  
**2 410Ft**



**450128-8**

Li-ion akku takarólap LXT

Bruttó listaár: 190 Ft

Javasolt bruttó akciós ár:  
**100Ft**



**197941-0**

vállpánt akkus gépekhez

Bruttó listaár: 5 890 Ft

Javasolt bruttó akciós ár:  
**3 560Ft**



**198170-8**

BPS01 LXT akkumulátor  
időzítő



Bruttó listaár: 60 690 Ft

Javasolt bruttó akciós ár:  
**36 990Ft**

Cikkszám	Megnevezés	Kép	Bruttó listaár	Javasolt bruttó akciós ár	Cikkszám	Megnevezés	Kép	Bruttó listaár	Javasolt bruttó akciós ár
DEAML103	10,8V CXT Li-ion akkus lámpa		14 790 Ft	<b>8 990 Ft</b>	<b>ÚJ!</b> DEBDML186	14,4-18V LXT Li-ion akkus LED lámpa		9 890 Ft	<b>5 990 Ft</b>
DEAML104	10,8V CXT Li-ion akkus LED fénycső		50 790 Ft	<b>30 990 Ft</b>	STEXML187	14,4-18V G Li-ion akkus LED lámpa		18 090 Ft	<b>10 990 Ft</b>
DEAML105	10,8V CXT Li-ion akkus LED lámpa		27 890 Ft	<b>16 990 Ft</b>	<b>ÚJ!</b> DEBDML815	14,4-18V LXT Li-ion akkus LED lámpa 160 lumen		18 090 Ft	<b>10 990 Ft</b>
DEAML106	12V max CXT Li-ion akkus LED lámpa 190 lumen		31 190 Ft	<b>18 990 Ft</b>	<b>ÚJ!</b> DEBDML801	14,4-18V LXT Li-ion akkus LED kifordítható lámpa		26 290 Ft	<b>15 990 Ft</b>
<b>ÚJ!</b> GM00001683	mágneses tartó ML104/5/6 lámpához		8 990 Ft	<b>5 490 Ft</b>	DEABML803	14,4-18V LXT Li-ion akkus LED kereső lámpa		27 890 Ft	<b>16 990 Ft</b>



Cikkszám	Megnevezés	Kép	Bruttó listaár	Javasolt bruttó akciós ár	Cikkszám	Megnevezés	Kép	Bruttó listaár	Javasolt bruttó akciós ár
DEADML808	14,4-18V LXT Li-ion akkus LED lámpa 190 lumen		31 190 Ft	<b>18 990 Ft</b>	<b>ÚJ!</b> GM00002283	állvány DEADML805 lámpához		36 090 Ft	<b>21 990 Ft</b>
DEBDML812	14,4-18V LXT Li-ion akkus LED lámpa 1250 lumen		68 890 Ft	<b>41 990 Ft</b>	GM00001396	rögzítő készlet (cső) DEADML805 lámpához		9 890 Ft	<b>5 990 Ft</b>
DEADML805	14,4-18V LXT Li-ion akkus/ hálózati LED munka- lámpa 750 lumen		81 990 Ft	<b>49 990 Ft</b>	A-58154	tükröződés gátló fólia DEADML805 lámpához		1 790 Ft	<b>1 090 Ft</b>
<b>ÚJ!</b> DEADML811	14,4-18V LXT Li-ion akkus/ hálózati LED munka- lámpa 3000 lumen		131 190 Ft	<b>79 990 Ft</b>	<b>ÚJ!</b> GM00002073	DML811 állvány max 25kg 130-200cm		98 390 Ft	<b>59 990 Ft</b>
<b>ÚJ!</b> DEADML810	14,4-18V LXT Li-ion akkus/ hálózati LED tér lámpa 5500 lumen		245 890 Ft	<b>149 990 Ft</b>	<b>ÚJ!</b> ML002G	40V max XGT Li-ion 710lm fénycsöves lámpa Z		65 590 Ft	<b>39 990 Ft</b>

Cikkszám	Megnevezés	Kép	Bruttó listaár	Javasolt bruttó akciós ár
192694-6	szalagcsiszoló rögzítő 9910/9911		24 090 Ft	<b>14 690 Ft</b>
JM21000300	kiegészítő asztal LB1200F		39 590 Ft	<b>24 140 Ft</b>
JM27000300	gérvágó állvány		120 490 Ft	<b>73 490 Ft</b>
DEAWST05	gérvágó állvány WST05		137 590 Ft	<b>83 900 Ft</b>
D-54972	HM1802 gurulós bontókalapács állvány		60 290 Ft	<b>36 740 Ft</b>
199140-0	vezetősín 1000mm		34 490 Ft	<b>20 990 Ft</b>
199141-8	vezetősín 1500mm		46 490 Ft	<b>28 340 Ft</b>
194925-9	vezetősín 1900mm		49 890 Ft	<b>30 440 Ft</b>
194367-7	vezetősín 3000mm		85 890 Ft	<b>52 400 Ft</b>
194385-5	vezetősín rögzítő		15 490 Ft	<b>9 440 Ft</b>

Cikkszám	Megnevezés	Kép	Bruttó listaár	Javasolt bruttó akciós ár
196664-7	vezetősín szögmérő kiegészítő		17 190 Ft	<b>10 490 Ft</b>
193517-1	vezetősín adapter szűrőfűrészekhez		11 190 Ft	<b>6 820 Ft</b>
197252-3	vezetősín adapter DHS710, 4350, 4351, DJV180, DJV181, DJV182		30 990 Ft	<b>18 890 Ft</b>
194579-2	vezetősín adapter felsőmarókhhoz		18 990 Ft	<b>11 540 Ft</b>
196953-0	vezetősín adapter DHS680		20 690 Ft	<b>12 590 Ft</b>
197462-2	vezetősín adapter HS6601		13 790 Ft	<b>8 390 Ft</b>
197005-0	vezetősín adapter HS7601		10 390 Ft	<b>6 290 Ft</b>
198570-2	vezetősín adapter HS0600		94 690 Ft	<b>57 740 Ft</b>
198673-2	vezetősín adapter 4100KB DCC500	 	9 890 Ft	<b>5 990 Ft</b>
193055-3	9404 szalagcsiszoló állvány		44 290 Ft	<b>26 990 Ft</b>
192732-4	párhuzamvezető adapter 4329, JV0600, JV100D, JV101D, JV102D, M4301		3 490 Ft	<b>2 090 Ft</b>

Cikkszám	Megnevezés	Kép	Bruttó listaár	Javasolt bruttó akciós ár
B-57130	mérőszalag 3,5mx16mm		4 290 Ft	<b>2 620 Ft</b>
B-57146	mérőszalag 5,5mx25mm		9 490 Ft	<b>5 770 Ft</b>
B-57152	mérőszalag 7,5mx25mm		12 090 Ft	<b>7 340 Ft</b>
B-57168	mérőszalag 10mx25mm		13 790 Ft	<b>8 390 Ft</b>
SE0000078	DMR100/102/107 hálózati adapter		10 390 Ft	<b>6 290 Ft</b>
SE0000101	DMR106/108/112 hálózati adapter		10 390 Ft	<b>6 290 Ft</b>
SE0000265	DMR110 hálózati adapter		8 590 Ft	<b>5 240 Ft</b>
SE0000501	DMR200/202 hálózati adapter		8 590 Ft	<b>5 240 Ft</b>
SH0000231	DRC200 szenzor határoló ragasztószalag		22 390 Ft	<b>13 640 Ft</b>
TE00000333	MP100DZ úszógumifújó adapter		490 Ft	<b>250 Ft</b>
TE00000334	MP100DZ kerékpárgumi adapter		490 Ft	<b>250 Ft</b>
TE00000335	MP100DZ labdafújó adapter		490 Ft	<b>250 Ft</b>
AS00VP050M	150ml DVP180 vákuumpumpa olaj		3 990 Ft	<b>2 410 Ft</b>
KF00000020	kávésbögre DCM501		5 190 Ft	<b>3 140 Ft</b>
198900-7	AWS BLUETOOTH küldőegység		25 890 Ft	<b>15 740 Ft</b>
199862-2	AWS BLUETOOTH vevőegység WUT02U		86 090 Ft	<b>52 490 Ft</b>
191G73-7	DFS452 tárcsavar adapter		44 790 Ft	<b>27 290 Ft</b>
199178-5	SK105 USB adapter kábel		5 190 Ft	<b>3 140 Ft</b>
A-15051	matrica JN1601/DJN161		10 390 Ft	<b>6 290 Ft</b>
A-83951	nyomófej JN1601/DJN161		13 790 Ft	<b>8 390 Ft</b>

## ▼ Egyéb tartozékok

199137-9	50db 0,8mm tekercs DTR180		96 390 Ft	<b>58 790 Ft</b>
B-49703	DSD180 gipszkarton vágópenge 2db		9 090 Ft	<b>6 290 Ft</b>
B-49719	DSD180 fa vágópenge 2db		11 390 Ft	<b>7 870 Ft</b>
P-90489	zsírzó tömlő 45cm M10x1mm		4 290 Ft	<b>2 620 Ft</b>
196351-8	kartuskinyomó tartály 300ML DCG180-hoz		18 990 Ft	<b>11 540 Ft</b>
196352-6	kartuskinyomó tartály 600ML DCG180-hoz		43 090 Ft	<b>26 240 Ft</b>
191G69-8	vágószerszám 3,18mm DCO180		1 290 Ft	<b>730 Ft</b>

## ▼ Tokmányok

Cikkszám	Megnevezés	Kép	Bruttó listaár	Javasolt bruttó akciós ár
196309-7	0,8-10mm gyorstokmány 1/2"-20UNF		5 190 Ft	<b>3 140 Ft</b>
P-04313	1,5-10mm fúrótokmány 3/8" -24UNF		7 790 Ft	<b>4 720 Ft</b>
766027-7	1,5-13mm gyorstokmány 1/2"-20UNF		6 890 Ft	<b>4 190 Ft</b>
196306-3	1,5-13mm gyorstokmány 1/2"-20UNF		7 490 Ft	<b>4 510 Ft</b>
763196-5	1,5-13mm gyorstokmány 1/2"-20UNF		13 790 Ft	<b>8 390 Ft</b>
P-04329	1,5-13mm fúrótokmány + kulcs 1/2"		10 390 Ft	<b>6 290 Ft</b>
194080-7	SDS-Plus cseretokmány		15 490 Ft	<b>9 440 Ft</b>
122574-2	1,5-13mm SDS-Plus befogású tokmány		16 390 Ft	<b>9 970 Ft</b>
763448-4	tokmánykulcs S13		690 Ft	<b>370 Ft</b>



**LE00784968 ▶**  
**SKR200Z**  
**tartó konzol**  
Bruttó listaár:37 890 Ft  
Javasolt bruttó akciós ár:  
**23 090 Ft**



**LE00785633 ▶**  
**SK102Z**  
**mágneses**  
**fali adapter**  
Bruttó listaár:7 490 Ft  
Javasolt bruttó akciós ár:  
**4 510 Ft**



**LE00789389 ▶**  
**mágneses**  
**fali adapter**  
**lézerekhez**  
Bruttó listaár:22 390 Ft  
Javasolt bruttó akciós ár:  
**13 640 Ft**



**LE00796588 ▶**  
**SKR200Z**  
**RC30 távirányító**  
Bruttó listaár:30 990 Ft  
Javasolt bruttó akciós ár:  
**18 890 Ft**



**P-81309 ▶**  
**400cm alumínium**  
**mérőrúd**  
Bruttó listaár:37 890 Ft  
Javasolt bruttó akciós ár:  
**23 090 Ft**



**P-46442 ▶**  
**rögzitő patent**  
**mérőrúdhöz**  
Bruttó listaár:6 190 Ft  
Javasolt bruttó akciós ár:  
**3 770 Ft**



**LE00785519 ▶**  
**SK102Z**  
**csuklós adapter**  
Bruttó listaár:12 090 Ft  
Javasolt bruttó akciós ár:  
**7 340 Ft**



**LE00785638 ▶**  
**SKR**  
**céltábla piros**  
Bruttó listaár:9 190 Ft  
Javasolt bruttó akciós ár:  
**5 560 Ft**



**LE00796587 ▶**  
**SKR200Z**  
**jelfogó**  
Bruttó listaár:172 090 Ft  
Javasolt bruttó akciós ár:  
**104 990 Ft**



**LE00855702 ▶**  
**LDX1 80m**  
**lézer detektor**  
Bruttó listaár:129 090 Ft  
Javasolt bruttó akciós ár:  
**78 740 Ft**



**P-81088 ▶**  
**165cm lézer**  
**állvány**  
Bruttó listaár:48 190 Ft  
Javasolt bruttó akciós ár:  
**29 390 Ft**



**E-05290 ▶  
gyorsoldású  
vékony öv  
vállpánttal**Bruttó listaár: 6 890 Ft  
Javasolt bruttó akciós ár:**4 190 Ft****E-05321 ▶  
duplacsatos  
bőröv  
szivacsbetéttel**Bruttó listaár: 22 390 Ft  
Javasolt bruttó akciós ár:**13 640 Ft****E-05343 ▶  
duplacsatos  
bőröv**Bruttó listaár: 13 790 Ft  
Javasolt bruttó akciós ár:**8 390 Ft****E-05365 ▶  
fekete bőröv  
L méret**Bruttó listaár: 13 790 Ft  
Javasolt bruttó akciós ár:**8 390 Ft****E-05387 ▶  
barna bőröv  
L méret**Bruttó listaár: 13 790 Ft  
Javasolt bruttó akciós ár:**8 390 Ft****E-05315 ▶  
öv karika  
6db**Bruttó listaár: 5 190 Ft  
Javasolt bruttó akciós ár:**3 140 Ft****E-05337 ▶  
gyorsoldású  
öv**Bruttó listaár: 8 590 Ft  
Javasolt bruttó akciós ár:**5 240 Ft****E-05359 ▶  
fekete bőröv  
M méret**Bruttó listaár: 13 790 Ft  
Javasolt bruttó akciós ár:**8 390 Ft****E-05371 ▶  
barna bőröv  
M méret**Bruttó listaár: 13 790 Ft  
Javasolt bruttó akciós ár:**8 390 Ft****E-05393 ▶  
tehermentesítő  
pánt  
nehéz övhöz**Bruttó listaár: 18 990 Ft  
Javasolt bruttó akciós ár:**11 540 Ft**

**E-05402 ▶  
nadrágtartó**

Bruttó listaár: 12 090 Ft  
Javasolt bruttó akciós ár:  
**7 340 Ft**



**E-05599 ▶  
ítaltartó  
termoszal**

Bruttó listaár: 17 190 Ft  
Javasolt bruttó akciós ár:  
**10 490 Ft**



**E-05658 ▶  
profi  
térdvédő**

Bruttó listaár: 22 390 Ft  
Javasolt bruttó akciós ár:  
**13 640 Ft**



**E-05664 ▶  
1,5m-es  
párhuzamvezető  
tartó**

Bruttó listaár: 27 590 Ft  
Javasolt bruttó akciós ár:  
**16 790 Ft**



**E-05284 ▶  
reszelő  
és szerszámtartó**

Bruttó listaár: 8 590 Ft  
Javasolt bruttó akciós ár:  
**5 240 Ft**



**E-05583 ▶  
okostelefontartó  
övre**

Bruttó listaár: 8 590 Ft  
Javasolt bruttó akciós ár:  
**5 240 Ft**



**E-05642 ▶  
térdvédő**

Bruttó listaár: 15 490 Ft  
Javasolt bruttó akciós ár:  
**9 440 Ft**



**E-05670 ▶  
1,0m-es  
párhuzamvezető  
tartó**

Bruttó listaár: 25 890 Ft  
Javasolt bruttó akciós ár:  
**15 740 Ft**



**B-57613 ▶  
1,5m-es  
párhuzamvezető  
tartó**

Bruttó listaár: 27 590 Ft  
Javasolt bruttó akciós ár:  
**16 790 Ft**



**E-05181 ▶  
övtáska  
villanyszerelőknek**

Bruttó listaár: 20 690 Ft  
Javasolt bruttó akciós ár:  
**12 590 Ft**





**E-05094 ▶  
pisztolytáska**



Bruttó listaár: 12 090 Ft  
Javasolt bruttó akciós ár:  
**7 340 Ft**

**E-05119 ▶  
pisztolytáska  
akkus ütve-  
csavarbehajtókhoz**



Bruttó listaár: 8 590 Ft  
Javasolt bruttó akciós ár:  
**5 240 Ft**

**E-05125 ▶  
kombinált övtáska  
jobbos-balos  
használatra**



Bruttó listaár: 25 890 Ft  
Javasolt bruttó akciós ár:  
**15 740 Ft**

**E-05131 ▶  
kézsebes  
övtáska**



Bruttó listaár: 20 690 Ft  
Javasolt bruttó akciós ár:  
**12 590 Ft**

**E-05147 ▶  
háromzsebes  
övtáska**



Bruttó listaár: 24 090 Ft  
Javasolt bruttó akciós ár:  
**14 690 Ft**

**E-05153 ▶  
általános  
célú táska**



Bruttó listaár: 25 890 Ft  
Javasolt bruttó akciós ár:  
**15 740 Ft**

**E-05175 ▶  
nagy teherbírású  
övtáskakészlet**

Bruttó listaár: 61 990 Ft  
Javasolt bruttó akciós ár:  
**37 790 Ft**





**E-05197 ▶**  
**övtáska rögzítési munkálatokhoz**

Bruttó listaár: 13 790 Ft  
Javasolt bruttó akciós ár:

**8 390 Ft**



**E-05206 ▶**  
**cipzáras övtáska általános célra**

Bruttó listaár: 13 790 Ft  
Javasolt bruttó akciós ár:

**8 390 Ft**



**E-05212 ▶**  
**tartó vilanszerelőknek**

Bruttó listaár: 13 790 Ft  
Javasolt bruttó akciós ár:

**8 390 Ft**



**E-05228 ▶**  
**kés - szerszám és kalapács tartó övtáska**

Bruttó listaár: 13 790 Ft  
Javasolt bruttó akciós ár:

**8 390 Ft**



**E-05234 ▶**  
**kalapácsstartó profi**

Bruttó listaár: 6 890 Ft  
Javasolt bruttó akciós ár:

**4 190 Ft**



**E-05256 ▶**  
**univerzális akasztófül övre**

Bruttó listaár: 5 190 Ft  
Javasolt bruttó akciós ár:

**3 140 Ft**



**E-05262 ▶**  
**kés és szerszám tatró**

Bruttó listaár: 8 590 Ft  
Javasolt bruttó akciós ár:

**5 240 Ft**



**E-05278 ▶**  
**mérőszalag tartó**

Bruttó listaár: 6 890 Ft  
Javasolt bruttó akciós ár:

**4 190 Ft**



**E-05418 ▶  
merevfalú  
táska**

Bruttó listaár: 51 690 Ft  
Javasolt bruttó akciós ár:

**31 490 Ft**



**E-05424 ▶  
merevfalú táská  
erősített**

Bruttó listaár: 51 690 Ft  
Javasolt bruttó akciós ár:

**31 490 Ft**



**E-05430 ▶  
nyitott merevfalú  
szerszámos táská**

Bruttó listaár: 36 190 Ft  
Javasolt bruttó akciós ár:

**22 040 Ft**



**E-05496 ▶  
közepesen  
keményfalú táská**

Bruttó listaár: 39 540 Ft  
Javasolt bruttó akciós ár:

**24 140 Ft**



**831279-0 ▶  
gurulós LXT  
vászontáska**

Bruttó listaár: 30 990 Ft  
Javasolt bruttó akciós ár:

**18 890 Ft**



**E-05549 ▶  
láncfűrész  
hordozó táská**

Bruttó listaár: 34 490 Ft  
Javasolt bruttó akciós ár:

**20 990 Ft**



**E-05614 ▶  
uzsonnás  
táska**

Bruttó listaár: 15 490 Ft  
Javasolt bruttó akciós ár:

**9 440 Ft**



**E-05620 ▶  
vízhatlanaljú  
uzsonnás táská**

Bruttó listaár: 24 090 Ft  
Javasolt bruttó akciós ár:

**14 690 Ft**



**XGT**  
**40V** Li-ion  
**max**



**Kibővült  
termékkínálat**  
Már 30 féle gép  
a 40Vmax XGT  
termékcsaládban!



**Makita**

Kövessen bennünket a social media platformokon!



[https://www.instagram.com/makita\\_magyarorszag/](https://www.instagram.com/makita_magyarorszag/)



<https://www.facebook.com/makitakft/>



<https://www.youtube.com/channel/UCe18Dw9AYOM3lDrcdOwfltA>