

# 2021 T1 Tartozék Akció



Az akció érvényes: 2021.02.01-től 2021.07.31-ig, vagy a készlet erejéig.

**ÚJ!**

**18V**  
LITHIUM-ION



Fénysugár távolság

**640m**

Fényerő (Lumen)

**1.250lm**

**DEADML812**

Új akkumulátoros lámpa

**Hosszú távolsági sugár  
és nagy fényerő**

A lámpához az akkumulátor nem szállított tartozék!

- ▶ További tartozékainkról érdeklődjön Partnereinknél!
- ▶ A bruttó listaárak 27% Áfá-t tartalmaznak.
- ▶ A képek csak illusztrációk!
- ▶ Az árváltoztatás jogát fenntartjuk az euró árfolyam tartós változása esetén!

**Az Ön MAKITA  
márkakereskedője:**



BUSINESS 12x  
Superbrands

'08 '09 '10 '11 '12 '13  
'14 '15 '16 '17 '18 '19

12x  
Superbrands

'08 '09 '10 '11 '12  
'13 '14 '15 '16 '17 '18 '19

Az esetleges tévedésekért és nyomdai hibákért felelősséget nem vállalunk!!



18



26



31



38



55



57

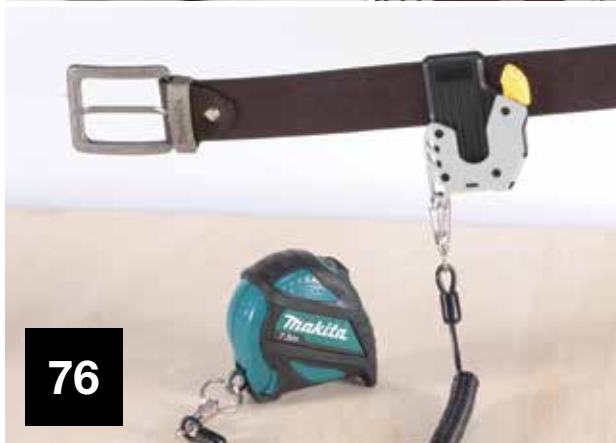

76

SDS Plus STANDARD fúrószárok	03. oldal
SDS PLUS V-plus fúrószárok	04. oldal
SDS PLUS Nemesis fúrószárok	06. oldal
SDS PLUS Makbuster fúrószárok	07. oldal
SDS-PLUS vésők	08. oldal
SDS-PLUS üreges fúrók, UNICUT	09. oldal
SDS-PLUS dobozfúrók, kiegészítők	10. oldal
SDS Max STANDARD fúrószárok	11. oldal
SDS Max Zentró fúrószárok	12. oldal
SDS Max koronamarók	13. oldal
SDS Max vésőszárok	14. oldal
2+, SUPER kőzetfúrók, üvegfúró	16. oldal
Multiplex, HSS-G fúrószárok	17. oldal
HSS-Co5% és HSS-G fúrószárok	18. oldal
süllyesztő fúrók, lépcsős fúrók	19. oldal
lapos és fafúrószárok, gerendafúrók	19. oldal
öntolások fafúrók	21. oldal
1/4" befogású fúrószárok	21. oldal
Ezychange körkivágók	22. oldal
bimetál körkivágók	22. oldal
behajtóbitek	23. oldal
készletek	26. oldal
keverőszárok	28. oldal
dugókulcsok	28. oldal
vágókorongok	29. oldal
csiszoló tárcsák	29. oldal
tisztítótárcsák	30. oldal
lamellás csiszoló korongok	30. oldal
drótkéfék	31. oldal
sarokcsiszoló tartozékok	32. oldal
gyémántfúrók sarokcsiszolókra	33. oldal
polírozó sapkák, köszörű korongok	34. oldal
excenterpapírok	35. oldal
csiszolószalagok	36. oldal
gyalukécek	37. oldal
szűrőfűrészlapok	38. oldal
orrfűrészlapok	41. oldal
körfűrész tárcsák	44. oldal
fűrészszalagok	47. oldal
felsőmaró kések	48. oldal
multiszerszám tartozékok	51. oldal
szögek, kapcsok, csavarok	55. oldal
kefegép tartozékok	56. oldal
betoncsiszoló, vizescsiszoló tárcsák	56. oldal
gyémánttárcsák	57. oldal
porzsákok, porelszívó tartozékok	62. oldal
akkumulátorok, töltők	68. oldal
akkus lámpák	70. oldal
tárolódobozok	72. oldal
állványok, vezetősínek, adapterek	74. oldal
egyéb tartozékok tokmányok,	76. oldal
tartozékok lézerekhez	78. oldal
táskák, tárolók, kiegészítők	79. oldal

## Belépő kategóriás fúrószárok

Belépő kategóriás fúrószárok, kiegészítő munkálatokhoz. Ideális beton, falazat és természetes kő fúrásához. Kimagasló ár-érték arány

### Javasolt felhasználási terület:

- beton - téglá - közet

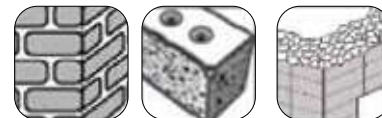

Fúrószár méretek	Cikkszám	Bruttó listaár /db	Javasolt bruttó akciós ár/db
4x110 mm	D-00016	690 Ft	<b>490 Ft</b>
5x110 mm	D-00022	690 Ft	<b>490 Ft</b>
5x160 mm	D-00038	690 Ft	<b>490 Ft</b>
6,5x110 mm	D-00088	690 Ft	<b>490 Ft</b>
6,5x160 mm	D-00094	690 Ft	<b>490 Ft</b>
6x110 mm	D-00050	690 Ft	<b>490 Ft</b>
6x160 mm	D-00066	690 Ft	<b>490 Ft</b>
6x210 mm	D-00072	690 Ft	<b>490 Ft</b>
7x110 mm	D-00103	690 Ft	<b>490 Ft</b>
7x160 mm	D-00119	690 Ft	<b>490 Ft</b>
8x110 mm	D-00125	690 Ft	<b>490 Ft</b>
8x160 mm	D-00131	690 Ft	<b>490 Ft</b>
8x210 mm	D-00147	890 Ft	<b>590 Ft</b>
8x260 mm	D-00153	890 Ft	<b>590 Ft</b>
9x210 mm	D-00169	890 Ft	<b>590 Ft</b>
10x160 mm	D-00175	890 Ft	<b>590 Ft</b>
10x210 mm	D-00181	890 Ft	<b>590 Ft</b>
10x260 mm	D-00197	990 Ft	<b>690 Ft</b>
10x310 mm	D-00206	1 090 Ft	<b>790 Ft</b>
10x460 mm	D-17538	2 190 Ft	<b>1 590 Ft</b>
11x160 mm	D-00212	990 Ft	<b>690 Ft</b>
12x160 mm	D-00228	990 Ft	<b>690 Ft</b>
12x210 mm	D-00234	990 Ft	<b>690 Ft</b>
12x260 mm	D-00240	990 Ft	<b>690 Ft</b>
12x460 mm	D-16271	2 190 Ft	<b>1 590 Ft</b>
13x160 mm	D-00256	990 Ft	<b>690 Ft</b>
14x160 mm	D-00262	990 Ft	<b>690 Ft</b>
14x260 mm	D-00278	1 290 Ft	<b>890 Ft</b>

Fúrószár méretek	Cikkszám	Bruttó listaár /db	Javasolt bruttó akciós ár/db
14x460 mm	D-17544	2 390 Ft	<b>1 690 Ft</b>
15x160 mm	D-00284	1 390 Ft	<b>990 Ft</b>
15x460 mm	D-17550	2 890 Ft	<b>2 090 Ft</b>
16x210 mm	D-00290	1 490 Ft	<b>1 090 Ft</b>
16x310 mm	D-00309	1 790 Ft	<b>1 290 Ft</b>
16x460 mm	D-16287	2 790 Ft	<b>1 990 Ft</b>
17x210 mm	D-00315	1 690 Ft	<b>1 190 Ft</b>
18x210 mm	D-00321	1 790 Ft	<b>1 290 Ft</b>
18x300 mm	D-00337	2 390 Ft	<b>1 690 Ft</b>
18x460 mm	D-17566	3 290 Ft	<b>2 390 Ft</b>
19x210 mm	D-00343	2 190 Ft	<b>1 590 Ft</b>
19x460 mm	D-16293	3 490 Ft	<b>2 490 Ft</b>
20x210 mm	D-00359	2 190 Ft	<b>1 590 Ft</b>
20x310 mm	D-00365	2 790 Ft	<b>1 990 Ft</b>
20x460 mm	D-15235	3 690 Ft	<b>2 690 Ft</b>
22x260 mm	D-00371	2 790 Ft	<b>1 990 Ft</b>
22x310 mm	D-08062	3 190 Ft	<b>2 290 Ft</b>
22x460 mm	D-15241	3 990 Ft	<b>2 890 Ft</b>
24x460 mm	D-16302	4 290 Ft	<b>3 090 Ft</b>
25x260 mm	D-00387	3 590 Ft	<b>2 590 Ft</b>
25x310 mm	D-08517	3 890 Ft	<b>2 790 Ft</b>
25x460 mm	D-15257	4 990 Ft	<b>3 590 Ft</b>
26x260 mm	D-00393	4 190 Ft	<b>2 990 Ft</b>
26x310mm	D-08078	4 290 Ft	<b>3 090 Ft</b>
26x460 mm	D-15263	5 890 Ft	<b>4 290 Ft</b>
28x460 mm	D-16318	6 790 Ft	<b>4 890 Ft</b>
30x460 mm	D-17572	8 390 Ft	<b>6 090 Ft</b>
5db-os készlet	D-00795	2 890 Ft	<b>2 090 Ft</b>



**D-00795** Bruttó akciós ár

**2.090 Ft**

**D-00795 tartalma**

SDS-Plus fúrókészlet

5,6,8x110mm; 6,8x160mm

## Megbízható, és sokoldalú fúrószárok.

Ideális beton, falazat és természetes kő fúrásához. Modern termikus folyamatok alkalmazásának és a speciális felületkialakításának köszönhetően, kopásállósága jelentősen megnőtt és a fúrószárok jóval ellenállóbbak a hajlító feszültségeknek is.

**Javasolt felhasználási terület:** - beton - téglá - kőzet



Fúrószárok méretei	Cikkszám	Bruttó listaár /db	Javasolt bruttó akciós ár/db
7x110mm	P-29315	690 Ft	<b>490 Ft</b>
4x110mm	B-47232	1 290 Ft	<b>890 Ft</b>
4x160mm	B-47248	1 490 Ft	<b>1 090 Ft</b>
5x110mm	B-46492	1 090 Ft	<b>790 Ft</b>
5x160mm	B-46501	1 290 Ft	<b>890 Ft</b>
5x210mm	B-47260	1 990 Ft	<b>1 390 Ft</b>
5x260mm	B-47276	2 490 Ft	<b>1 790 Ft</b>
5x310mm	B-47282	2 490 Ft	<b>1 790 Ft</b>
5,5x110mm	B-47298	1 090 Ft	<b>790 Ft</b>
5,5x160mm	B-47307	1 390 Ft	<b>990 Ft</b>
5,5x210mm	B-47313	1 790 Ft	<b>1 290 Ft</b>
5,5x260mm	B-47329	2 390 Ft	<b>1 690 Ft</b>
5,5x310mm	B-47335	3 490 Ft	<b>2 490 Ft</b>
6x110mm	B-46517	1 090 Ft	<b>790 Ft</b>
6x110mm 5db-os	B-46517-5	5 090 Ft	<b>3 690 Ft</b>
6x110mm 25db	B-46517-25	23 290 Ft	<b>16 990 Ft</b>
6x160mm	B-46523	1 090 Ft	<b>790 Ft</b>
6x160mm 25db	B-46523-25	23 290 Ft	<b>16 990 Ft</b>
6x210mm	B-47341	1 490 Ft	<b>1 090 Ft</b>
6x210mm 25db	B-47341-25	32 890 Ft	<b>23 990 Ft</b>
6x260mm	B-47357	2 090 Ft	<b>1 490 Ft</b>
6x310mm	B-47363	3 490 Ft	<b>2 490 Ft</b>
6x460mm	B-47379	4 790 Ft	<b>3 490 Ft</b>
6,5x110mm	B-47385	1 290 Ft	<b>890 Ft</b>
6,5x160mm	B-47391	1 490 Ft	<b>1 090 Ft</b>
6,5x210mm	B-47400	1 990 Ft	<b>1 390 Ft</b>
6,5x260mm 25db	B-47400-25	41 090 Ft	<b>29 990 Ft</b>

Fúrószárok méretei	Cikkszám	Bruttó listaár /db	Javasolt bruttó akciós ár/db
6,5x260mm	B-47416	2 590 Ft	<b>1 890 Ft</b>
6,5x260mm 25db	B-47416-25	56 190 Ft	<b>40 990 Ft</b>
6,5x310mm	B-47422	3 590 Ft	<b>2 590 Ft</b>
7x110mm	B-47438	1 290 Ft	<b>890 Ft</b>
7x160mm	B-47444	1 390 Ft	<b>990 Ft</b>
7x210mm	B-47450	1 990 Ft	<b>1 390 Ft</b>
7x250mm	B-47466	2 590 Ft	<b>1 890 Ft</b>
8x110mm	B-46539	1 090 Ft	<b>790 Ft</b>
8x160mm	B-46545	1 290 Ft	<b>890 Ft</b>
8x160mm 10db	B-46545-10	11 490 Ft	<b>8 390 Ft</b>
8x160mm 25db	B-46545-25	26 090 Ft	<b>18 990 Ft</b>
8x210mm	B-47472	1 690 Ft	<b>1 190 Ft</b>
8x210mm 25db	B-47472-25	35 590 Ft	<b>25 990 Ft</b>
8x260mm	B-47488	1 990 Ft	<b>1 390 Ft</b>
8x260mm 25db	B-47488-25	41 090 Ft	<b>29 990 Ft</b>
8x310mm	B-47494	2 490 Ft	<b>1 790 Ft</b>
8x400mm	B-47503	3 690 Ft	<b>2 690 Ft</b>
8x460mm	B-47519	4 190 Ft	<b>2 990 Ft</b>
8x600mm	B-47525	5 790 Ft	<b>4 190 Ft</b>
9x160mm	B-47531	1 690 Ft	<b>1 190 Ft</b>
9x210mm	B-47547	2 190 Ft	<b>1 590 Ft</b>
9,5x160mm	B-47553	1 790 Ft	<b>1 290 Ft</b>
9,5x310mm	B-51409	4 390 Ft	<b>3 190 Ft</b>
10x110mm	B-46551	1 390 Ft	<b>990 Ft</b>
10x160mm	B-46567	1 390 Ft	<b>990 Ft</b>
10x160mm 25db	B-46567-25	30 190 Ft	<b>21 990 Ft</b>

Fúrószárok méretei	Cikkszám	Bruttó listaár /db	Javasolt bruttó akciós ár/db
10x210mm	B-47569	1 990 Ft	<b>1 390 Ft</b>
10x210mm 25db	B-47569-25	41 090 Ft	<b>29 990 Ft</b>
10x260mm	B-47575	2 390 Ft	<b>1 690 Ft</b>
10x260mm 25db	B-47575-25	49 290 Ft	<b>35 990 Ft</b>
10x310mm	B-47581	2 590 Ft	<b>1 890 Ft</b>
10x350mm	B-47597	3 490 Ft	<b>2 490 Ft</b>
10x450mm	B-47606	4 190 Ft	<b>2 990 Ft</b>
10x600mm	B-47612	5 790 Ft	<b>4 190 Ft</b>
10x800mm	B-47628	8 890 Ft	<b>6 490 Ft</b>
10x1000mm	B-47634	15 090 Ft	<b>10 990 Ft</b>
11x160mm	B-47640	2 090 Ft	<b>1 490 Ft</b>
11x210mm	B-47656	2 390 Ft	<b>1 690 Ft</b>
11x260mm	B-47662	2 790 Ft	<b>1 990 Ft</b>
11x310mm	B-47678	3 290 Ft	<b>2 390 Ft</b>
12x160mm	B-46573	1 790 Ft	<b>1 290 Ft</b>
12x160mm 25db	B-46573-25	38 390 Ft	<b>27 990 Ft</b>
12x210mm	B-47684	2 190 Ft	<b>1 590 Ft</b>
12x210mm 25db	B-47684-25	46 590 Ft	<b>33 990 Ft</b>
12x260mm	B-47690	2 590 Ft	<b>1 890 Ft</b>
12x310mm	B-47709	3 490 Ft	<b>2 490 Ft</b>
12x360mm	B-47715	4 190 Ft	<b>2 990 Ft</b>
12x450mm	B-47721	4 790 Ft	<b>3 490 Ft</b>
12x600mm	B-47737	6 290 Ft	<b>4 590 Ft</b>
12x800mm	B-47743	9 990 Ft	<b>7 290 Ft</b>
12x1000mm	B-47759	16 490 Ft	<b>11 990 Ft</b>
13x160mm	B-47765	2 390 Ft	<b>1 690 Ft</b>
13x210mm	B-47771	2 590 Ft	<b>1 890 Ft</b>
13x260mm	B-47787	3 190 Ft	<b>2 290 Ft</b>
13x310mm	B-47793	3 590 Ft	<b>2 590 Ft</b>
14x160mm	B-46589	2 490 Ft	<b>1 790 Ft</b>
14x210mm	B-47802	2 890 Ft	<b>2 090 Ft</b>
14x260mm	B-47818	3 490 Ft	<b>2 490 Ft</b>
14x310mm	B-47824	3 690 Ft	<b>2 690 Ft</b>
14x450mm	B-47830	5 090 Ft	<b>3 690 Ft</b>
14x600mm	B-47846	6 990 Ft	<b>5 090 Ft</b>
14x1000mm	B-47852	17 190 Ft	<b>12 490 Ft</b>
15x160mm	B-47868	2 990 Ft	<b>2 190 Ft</b>
15x210mm	B-47874	3 590 Ft	<b>2 590 Ft</b>



Fúrószar méretek	Cikkszám	Bruttó listaár /db	Javasolt bruttó akciós ár/db
15x260mm	B-47880	3 990 Ft	<b>2 890 Ft</b>
15x450mm	B-47896	6 090 Ft	<b>4 390 Ft</b>
16x160mm	B-47905	2 990 Ft	<b>2 190 Ft</b>
16x210mm	B-47911	3 590 Ft	<b>2 590 Ft</b>
16x260mm	B-47927	4 290 Ft	<b>3 090 Ft</b>
16x310mm	B-47933	4 690 Ft	<b>3 390 Ft</b>
16x450mm	B-47949	6 590 Ft	<b>4 790 Ft</b>
16x600mm	B-47955	9 790 Ft	<b>7 090 Ft</b>
16x800mm	B-47961	12 490 Ft	<b>9 090 Ft</b>
16x1000mm	B-47977	19 290 Ft	<b>14 090 Ft</b>
17x210mm	B-47983	5 690 Ft	<b>4 090 Ft</b>
17x450mm	B-47999	10 990 Ft	<b>7 990 Ft</b>
18x200mm	B-48000	5 890 Ft	<b>4 290 Ft</b>
18x300mm	B-48016	6 790 Ft	<b>4 890 Ft</b>
18x450mm	B-48022	8 690 Ft	<b>6 290 Ft</b>
18x600mm	B-48038	11 690 Ft	<b>8 490 Ft</b>
18x1000mm	B-48044	21 990 Ft	<b>15 990 Ft</b>
19x200mm	B-48050	6 890 Ft	<b>4 990 Ft</b>
19x450mm	B-48066	10 290 Ft	<b>7 490 Ft</b>
20x200mm	B-48072	6 990 Ft	<b>5 090 Ft</b>
20x300mm	B-48088	7 690 Ft	<b>5 590 Ft</b>
20x450mm	B-48094	9 990 Ft	<b>7 290 Ft</b>
20x600mm	B-48103	12 990 Ft	<b>9 490 Ft</b>
20x800mm	B-48119	22 390 Ft	<b>16 290 Ft</b>
20x1000mm	B-48125	24 690 Ft	<b>17 990 Ft</b>
22x250mm	B-48131	9 590 Ft	<b>6 990 Ft</b>
22x450mm	B-48147	12 990 Ft	<b>9 490 Ft</b>
22x600mm	B-48153	16 490 Ft	<b>11 990 Ft</b>
22x1000mm	B-48169	26 090 Ft	<b>18 990 Ft</b>
23x250mm	B-48175	11 790 Ft	<b>8 590 Ft</b>
23x450mm	B-48181	15 890 Ft	<b>11 590 Ft</b>
24x250mm	B-48197	12 090 Ft	<b>8 790 Ft</b>
24x450mm	B-48206	14 390 Ft	<b>10 490 Ft</b>
24x600mm	B-48212	16 590 Ft	<b>12 090 Ft</b>
25x250mm	B-48228	12 990 Ft	<b>9 490 Ft</b>
25x450mm	B-48234	15 090 Ft	<b>10 990 Ft</b>
25x600mm	B-48240	21 290 Ft	<b>15 490 Ft</b>
25x1000mm	B-48256	31 490 Ft	<b>22 990 Ft</b>
26x250mm	B-48262	13 190 Ft	<b>9 590 Ft</b>
26x450mm	B-48278	15 490 Ft	<b>11 290 Ft</b>

Kép	Cikkszám, Fúrószar méretek	Bruttó listaár /db	Javasolt bruttó akciós ár/db
	<b>B-49074</b> SDS-Plus V-plus fúrókészlet 5x110mm, 6,8,10,12x160mm	5 490 Ft	<b>3 990 Ft</b>
	<b>B-54704</b> SDS-Plus V-plus fúrókészlet 5db-os 6x110mm, 8,8,10,10x160mm	5 490 Ft	<b>3 990 Ft</b>
	<b>B-49052</b> SDS-Plus 4 plus 5x110; 6x110; 6x160; 8x110; 8x160	5 490 Ft	<b>3 990 Ft</b>
	<b>B-49111</b> SDS-Plus 4 plus 5x110 (3db); 6x160 (5db); 8x160 (3db)	10 590 Ft	<b>7 690 Ft</b>
	<b>B-54710</b> SDS-Plus V-plus fúrókészlet 5db-os 5,6,8x110mm, 6,8x160mm	4 190 Ft	<b>2 990 Ft</b>
	<b>821700-1</b> SDS-Plus 32x450 jégfúró	38 390 Ft	<b>27 990 Ft</b>

## Nemesis SDS-Plus 4 ÉLŰ fúrók

(vasalt betonhoz ütfúrás nélkül, egyéb anyagok ütfúrással)

**Megoldja a problémákat.** Gyakorlatban a **Nemesis** fúrószárak alkalmazásával a vasbetonban való fúrás nem jelent többet problémát. Remekül használható keményebb kőzetek fúrására is. Egyedülállóan szimmetrikus fej kialakítás geometriájának köszönhetően a furatok még precízebbek pontosabbak lehetnek.

**Még pontosabb fúrások.** A **Nemesis** fúrók alkalmasak vasalt beton fúrására is. Amikor érzi, hogy a fúrószár elakad, kapcsolja ki az ütfúrás funkciót és normál fúrással, lassú fordulaton forgácsolja el a betonban található fémet, majd folytassa a betonfúrást ütfúrás módban. A szimmetrikusan elhelyezett négy redős spirál biztosítja fúrás terhelés egyenletes eloszlását a fúrószáron. Ennek eredményeként a fúrási művelet közben a nagy hatékonyság párosul az alacsony vibrációval amely hosszabb élettartamot kölcsönöz a fúrószárnak. Speciális felületkezelések biztosítják a Nemesis fúrószárak ellenálló képességét.



Fúrószár méretek	Cikkszám	Bruttó listaár /db	Javasolt bruttó akciós ár/db
5x115mm	B-57897	2 090 Ft	<b>1 490 Ft</b>
5x165mm	B-57906	2 190 Ft	<b>1 590 Ft</b>
5x215mm	B-57912	2 990 Ft	<b>2 190 Ft</b>
5x265mm	B-57928	3 190 Ft	<b>2 290 Ft</b>
5x315mm	B-57934	5 290 Ft	<b>3 790 Ft</b>
5,5x115mm	B-57940	2 090 Ft	<b>1 490 Ft</b>
5,5x165mm	B-57956	2 190 Ft	<b>1 590 Ft</b>
6x115mm	B-57962	2 090 Ft	<b>1 490 Ft</b>
6x115mm 5db	B-58811	9 190 Ft	<b>6 690 Ft</b>
6x165mm	B-57978	2 190 Ft	<b>1 590 Ft</b>
6x165mm 5db	B-58827	9 790 Ft	<b>7 090 Ft</b>
6x215mm	B-57984	2 890 Ft	<b>2 090 Ft</b>
6x215mm 5db	B-58833	12 790 Ft	<b>9 290 Ft</b>
6x265mm	B-57990	3 490 Ft	<b>2 490 Ft</b>
6x315mm	B-58001	4 690 Ft	<b>3 390 Ft</b>
6,5x165mm	B-58023	2 890 Ft	<b>2 090 Ft</b>
6,5x215mm	B-58039	3 890 Ft	<b>2 790 Ft</b>
6,5x265mm	B-58045	4 790 Ft	<b>3 490 Ft</b>
6,5x315mm	B-58051	5 490 Ft	<b>3 990 Ft</b>
7x115mm	B-58067	2 790 Ft	<b>1 990 Ft</b>
7x165mm	B-58073	2 990 Ft	<b>2 190 Ft</b>
7x215mm	B-58089	3 490 Ft	<b>2 490 Ft</b>
8x115mm	B-58095	2 490 Ft	<b>1 790 Ft</b>
8x115mm 5db	B-58883	10 690 Ft	<b>7 790 Ft</b>
8x165mm	B-58104	2 590 Ft	<b>1 890 Ft</b>
8x165mm 5db	B-58899	11 290 Ft	<b>8 190 Ft</b>
8x215mm	B-58110	2 890 Ft	<b>2 090 Ft</b>
8x215mm 5db	B-58908	12 890 Ft	<b>9 390 Ft</b>
8x265mm	B-58126	3 590 Ft	<b>2 590 Ft</b>
8x315mm	B-58132	4 590 Ft	<b>3 290 Ft</b>
8x465mm	B-58154	7 390 Ft	<b>5 390 Ft</b>

Fúrószár méretek	Cikkszám	Bruttó listaár /db	Javasolt bruttó akciós ár/db
9x165mm	B-58176	2 590 Ft	<b>1 890 Ft</b>
9x265mm	B-58182	3 290 Ft	<b>2 390 Ft</b>
10x115mm	B-58198	2 790 Ft	<b>1 990 Ft</b>
10x165mm	B-58207	2 890 Ft	<b>2 090 Ft</b>
10x165mm 5db	B-58914	12 490 Ft	<b>9 090 Ft</b>
10x215mm	B-58213	3 190 Ft	<b>2 290 Ft</b>
10x215mm 5db	B-58920	14 290 Ft	<b>10 390 Ft</b>
10x265mm	B-58229	3 690 Ft	<b>2 690 Ft</b>
10x315mm	B-58235	4 590 Ft	<b>3 290 Ft</b>
10x455mm	B-58257	7 290 Ft	<b>5 290 Ft</b>
10x600mm	B-58263	9 990 Ft	<b>7 290 Ft</b>
10x1000mm	B-58279	23 190 Ft	<b>16 890 Ft</b>
11x210mm	B-58291	3 690 Ft	<b>2 690 Ft</b>
11x310mm	B-58316	5 790 Ft	<b>4 190 Ft</b>
12x160mm	B-58322	3 290 Ft	<b>2 390 Ft</b>
12x210mm	B-58338	3 890 Ft	<b>2 790 Ft</b>
12x260mm	B-58344	4 290 Ft	<b>3 090 Ft</b>
12x310mm	B-58350	5 690 Ft	<b>4 090 Ft</b>
12x450mm	B-58366	8 390 Ft	<b>6 090 Ft</b>
12x600mm	B-58372	10 490 Ft	<b>7 590 Ft</b>
12x1000mm	B-58388	24 490 Ft	<b>17 890 Ft</b>
13x160mm	B-58394	3 890 Ft	<b>2 790 Ft</b>
13x210mm	B-58403	6 290 Ft	<b>4 590 Ft</b>
13x260mm	B-58419	7 190 Ft	<b>5 190 Ft</b>
14x160mm	B-58431	4 290 Ft	<b>3 090 Ft</b>
14x210mm	B-58447	5 690 Ft	<b>4 090 Ft</b>
14x260mm	B-58453	6 190 Ft	<b>4 490 Ft</b>
14x310mm	B-58469	6 990 Ft	<b>5 090 Ft</b>
14x450mm	B-58475	8 690 Ft	<b>6 290 Ft</b>
14x600mm	B-58481	11 290 Ft	<b>8 190 Ft</b>
14x1000mm	B-58497	25 190 Ft	<b>18 390 Ft</b>

Fúrószár méretek	Cikkszám	Bruttó listaár /db	Javasolt bruttó akciós ár/db
15x160mm	B-58506	6 290 Ft	<b>4 590 Ft</b>
15x210mm	B-58512	6 990 Ft	<b>5 090 Ft</b>
15x260mm	B-58528	7 690 Ft	<b>5 590 Ft</b>
15x450mm	B-58534	10 290 Ft	<b>7 490 Ft</b>
16x160mm	B-58540	6 790 Ft	<b>4 890 Ft</b>
16x210mm	B-58556	7 390 Ft	<b>5 390 Ft</b>
16x260mm	B-58562	7 690 Ft	<b>5 590 Ft</b>
16x310mm	B-58578	8 890 Ft	<b>6 490 Ft</b>
16x450mm	B-58584	10 590 Ft	<b>7 690 Ft</b>
16x600mm	B-58590	13 690 Ft	<b>9 990 Ft</b>
16x1000mm	B-58609	28 790 Ft	<b>20 990 Ft</b>
18x250mm	B-58615	11 090 Ft	<b>8 090 Ft</b>
18x450mm	B-58621	12 490 Ft	<b>9 090 Ft</b>
20x250mm	B-58637	11 790 Ft	<b>8 590 Ft</b>
20x450mm	B-58659	14 590 Ft	<b>10 590 Ft</b>
22x250mm	B-58665	13 890 Ft	<b>10 090 Ft</b>
22x450mm	B-58687	17 990 Ft	<b>13 090 Ft</b>
24x250mm	B-58693	17 290 Ft	<b>12 590 Ft</b>
24x450mm	B-58702	19 290 Ft	<b>14 090 Ft</b>
25x250mm	B-58718	17 990 Ft	<b>13 090 Ft</b>
25x450mm	B-58724	22 090 Ft	<b>16 090 Ft</b>
28x250mm	B-58746	19 790 Ft	<b>14 390 Ft</b>
28x450mm	B-58752	26 190 Ft	<b>19 090 Ft</b>
30x250mm	B-58768	22 090 Ft	<b>16 090 Ft</b>
30x450mm	B-58774	26 190 Ft	<b>19 090 Ft</b>
32x450mm	B-58780	29 190 Ft	<b>21 290 Ft</b>

# SDS-Plus MAKBUSTER 3 ÉLŰ fúrók

(vasalt betonhoz ütvefúrás nélkül, egyéb anyagok ütvefúrással)

2021  
T1

## NEMESIS

### Nemesis fúrókészletek



**B-57037** Bruttó akciós ár

**3.090 Ft**

**B-57037 tartalma**  
5,5, 6, 6,5, 8, 10x160mm



**B-59075** Bruttó akciós ár

**5.090 Ft**

**B-59075 tartalma**  
6, 8, 10x160mm



**B-58992** Bruttó akciós ár

**7.090 Ft**

**B-58992 tartalma**  
5, 6x110mm,  
6, 8, 10x160mm



**B-59031** Bruttó akciós ár

**11.590 Ft**

**B-59031 tartalma**  
5, 6, 8x110mm,  
6, 8, 10, 12x160mm

## MakBuster



Kimondottan vasbeton szerkezetek fúrására ajánlott, ütvefúrás funkció nélkül is problémamentesen használható! Teherbírása jóval nagyobb a többi fúrószárhoz képest.

**Jellemzők:** SDS-Plus befogás. Téglához, ill. minden betontípushoz alkalmazható. Egyenletes fúrás, a vasbetonban sem akad el. Egy darabból készült keményfém lapka. 3x120°-os szögben elhelyezett vágóél. Fúrás közben a repedés veszélye nem áll fenn



Fúrószár méretek	Cikkszám	Bruttó listaár /db	Javasolt bruttó akciós ár/db
5x110mm	P-79382	1 990 Ft	<b>1 390 Ft</b>
5x160mm	P-79398	2 090 Ft	<b>1 490 Ft</b>
6x110mm	P-79407	1 990 Ft	<b>1 390 Ft</b>
6x160mm	P-79413	2 090 Ft	<b>1 490 Ft</b>
6x210mm	P-79429	2 390 Ft	<b>1 690 Ft</b>
6x260mm	P-79435	2 890 Ft	<b>2 090 Ft</b>
6x310mm	P-79441	3 290 Ft	<b>2 390 Ft</b>
7x110mm	P-79457	2 090 Ft	<b>1 490 Ft</b>
7x160mm	P-79463	2 390 Ft	<b>1 690 Ft</b>
8x110mm	P-79479	2 090 Ft	<b>1 490 Ft</b>
8x160mm	P-79485	2 190 Ft	<b>1 590 Ft</b>
8x210mm	P-79491	2 390 Ft	<b>1 690 Ft</b>
8x260mm	P-79500	2 790 Ft	<b>1 990 Ft</b>
8x310mm	P-79516	3 490 Ft	<b>2 490 Ft</b>
8x460mm	P-79522	4 190 Ft	<b>2 990 Ft</b>
10x110mm	P-79538	2 390 Ft	<b>1 690 Ft</b>
10x160mm	P-79544	2 490 Ft	<b>1 790 Ft</b>
10x210mm	P-79550	2 890 Ft	<b>2 090 Ft</b>
10x260mm	P-79566	3 290 Ft	<b>2 390 Ft</b>
10x310mm	P-79572	3 490 Ft	<b>2 490 Ft</b>
10x460mm	P-79588	4 290 Ft	<b>3 090 Ft</b>
10x610mm	P-79594	6 090 Ft	<b>4 390 Ft</b>
12x160mm	P-79603	2 890 Ft	<b>2 090 Ft</b>
12x210mm	P-79619	3 190 Ft	<b>2 290 Ft</b>
12x260mm	P-79625	3 690 Ft	<b>2 690 Ft</b>
12x310mm	P-79631	3 890 Ft	<b>2 790 Ft</b>
12x460mm	P-79647	4 790 Ft	<b>3 490 Ft</b>
12x610mm	P-79653	5 390 Ft	<b>3 890 Ft</b>
14x160mm	P-79669	3 290 Ft	<b>2 390 Ft</b>
14x210mm	P-79675	3 590 Ft	<b>2 590 Ft</b>
14x310mm	P-79681	4 690 Ft	<b>3 390 Ft</b>
14x460mm	P-79697	5 290 Ft	<b>3 790 Ft</b>
14x610mm	P-79706	6 490 Ft	<b>4 690 Ft</b>
15x160mm	P-79712	3 990 Ft	<b>2 890 Ft</b>
15x210mm	P-79728	4 190 Ft	<b>2 990 Ft</b>
15x460mm	P-79734	6 290 Ft	<b>4 590 Ft</b>
16x160mm	P-79740	4 290 Ft	<b>3 090 Ft</b>
16x210mm	P-79756	4 590 Ft	<b>3 290 Ft</b>

▼ SDS-Plus vésők

Megnevezés	Kép	Cikkszám	Bruttó listaár	Javasolt bruttó akciós ár
véső hegyes 250mm		B-64294	2 490 Ft	<b>1 790 Ft</b>
véső hegyes 250mm hengeres		P-25068	2 590 Ft	<b>1 890 Ft</b>
véső hegyes 250mm hatlapú		P-05505	3 690 Ft	<b>2 690 Ft</b>
véső hegyes 250mm LONG-LIFE		B-14037	2 990 Ft	<b>2 190 Ft</b>
véső hegyes 250mm ÖNÉLEZŐ csavart		B-64761	3 190 Ft	<b>2 290 Ft</b>
véső hegyes 250mm ÖNÉLEZŐ		B-64238	3 890 Ft	<b>2 790 Ft</b>
véső széles 40x250mm		B-64319	3 890 Ft	<b>2 790 Ft</b>
véső széles hajlított 40x200mm hengeres		P-24941	4 590 Ft	<b>3 290 Ft</b>
véső széles 40x200mm hatlapú		P-05527	5 490 Ft	<b>3 990 Ft</b>
véső széles 80x150mm		D-61042	5 090 Ft	<b>3 690 Ft</b>
véső széles 80x250mm		D-61020	5 790 Ft	<b>4 190 Ft</b>
véső széles 40x250mm ÖNÉLEZŐ		B-64250	6 090 Ft	<b>4 390 Ft</b>
véső széles 60x250mm hengeres		P-24935	6 490 Ft	<b>4 690 Ft</b>
véső széles 60x250mm ÖNÉLEZŐ		B-14065	6 590 Ft	<b>4 790 Ft</b>
véső széles hajlított 40x260mm hengeres		P-24957	6 890 Ft	<b>4 990 Ft</b>

Megnevezés	Kép	Cikkszám	Bruttó listaár	Javasolt bruttó akciós ár
véső lapos 20x400mm		D-19021	1 690 Ft	<b>1 190 Ft</b>
véső lapos 20x250mm		B-64303	2 490 Ft	<b>1 790 Ft</b>
véső lapos 20x250mm hatlapú		P-05511	3 690 Ft	<b>2 690 Ft</b>
véső lapos 20x250mm hengeres		P-25074	2 790 Ft	<b>1 990 Ft</b>
véső lapos 20x250mm LONG-LIFE		B-14043	3 190 Ft	<b>2 290 Ft</b>
véső lapos 20x250mm ÖNÉLEZŐ		B-64777	3 190 Ft	<b>2 290 Ft</b>
véső lapos 20x250mm ÖNÉLEZŐ		B-64244	3 890 Ft	<b>2 790 Ft</b>
véső horony 22x240mm hengeres		P-25080	4 790 Ft	<b>3 490 Ft</b>
csempevéső 40x260mm ÖNÉLEZŐ		B-14071	7 290 Ft	<b>5 290 Ft</b>
fugavéső 22x250mm hatlapú		P-05533	6 090 Ft	<b>4 390 Ft</b>
favéső 20x170mm hengeres		P-25105	7 290 Ft	<b>5 290 Ft</b>
favéső 30x170mm hengeres		P-25111	10 590 Ft	<b>7 690 Ft</b>



# SDS-Plus üreges fúrók / SDS-Plus UNICUT

(laza szerkezetű anyagokhoz: fa, gázbeton, gipszkarton. Ütés nélkül)

2021  
T1

## SDS-Plus üreges fúrók porelszívással

Az új kialakítású SDS-Plus befogású, üreges fúrószárhoz porszívó csatlakoztatható. A fúrófejen helyezkedő lyukakon keresztül a por az üreges száron keresztül a porelszívó csatlakozáson keresztül távozik. Ezáltal kevésbé melegszik fel a fej, mindemellett növeli a fúrószár tartósságát is. Kimondottan kemény betonokhoz lett tervezve. Porszívó nélkül nem használható!

### Főbb jellemzők:

- SDS-Plus befogás
- Üreges kialakítás a porelszívás végett
- Porelszívó csatlakozó
- Lyukak a fúrószár fejben az elszíváshoz
- Hatékony kivétel
- Tartós acél

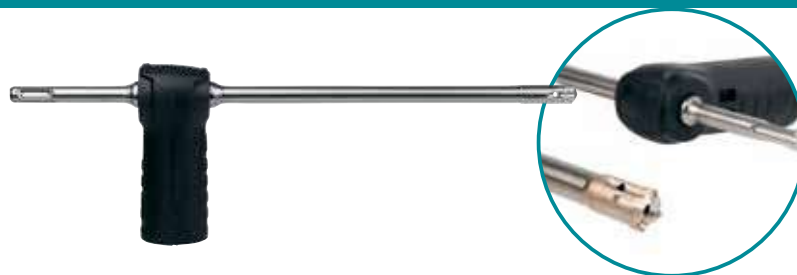

Méret	Cikkszám	Bruttó listaár /db	Javasolt bruttó akciós ár/db
12x325mm	B-64381	28 790 Ft	<b>20 990 Ft</b>
14x360mm	B-64397	30 190 Ft	<b>21 990 Ft</b>
16x360mm	B-64406	31 490 Ft	<b>22 990 Ft</b>
18x360mm	B-64412	36 990 Ft	<b>26 990 Ft</b>

## UNICut dobozfúrók laza szerkezetű anyagokhoz

Mindegy, hogy központifűtés-szerelő, villanyszerelő, ács vagy konyhabútor-készítő esetleg szárazépítész vagy ügyes barkácsoló, az UNICut új mércét állít a teljesítmény - alkalmazás - biztonság terén.



Az UNICut-ot úgy terveztük, hogy alkalmas legyen a leggyakrabban használt alapanyagok megmunkálására, úgy mint:

- kemény és puhafa
- gázbeton
- gipszkarton
- műanyag, üveg és szénzálás anyagok
- bútorlap, deszka
- fa alapú építőelemek
- ütvefűrés nélkül használható

Méret	Cikkszám	Bruttó listaár /db	Javasolt bruttó akciós ár/db
D:25mm	P-64462	12 390 Ft	<b>8 990 Ft</b>
D:30mm	P-64478	12 390 Ft	<b>8 990 Ft</b>
D:35mm	P-64484	13 690 Ft	<b>9 990 Ft</b>
D:40mm	P-64490	15 090 Ft	<b>10 990 Ft</b>
D:45mm	P-64509	15 090 Ft	<b>10 990 Ft</b>
D:50mm	P-64515	15 090 Ft	<b>10 990 Ft</b>
D:55mm	P-64521	16 490 Ft	<b>11 990 Ft</b>
D:58mm	P-64537	17 790 Ft	<b>12 990 Ft</b>
D:60mm	P-64543	17 790 Ft	<b>12 990 Ft</b>
D:63mm	P-64559	17 790 Ft	<b>12 990 Ft</b>
D:65mm	P-64565	17 790 Ft	<b>12 990 Ft</b>
D:68mm	P-64571	19 190 Ft	<b>13 990 Ft</b>
D:70mm	P-64587	21 990 Ft	<b>15 990 Ft</b>
D:71mm	P-64593	23 290 Ft	<b>16 990 Ft</b>
D:74mm	P-64602	23 290 Ft	<b>16 990 Ft</b>
D:76mm	P-64618	23 290 Ft	<b>16 990 Ft</b>
D:78mm	P-64624	24 690 Ft	<b>17 990 Ft</b>
D:80mm	P-64630	24 690 Ft	<b>17 990 Ft</b>
D:85mm	P-64646	26 090 Ft	<b>18 990 Ft</b>
D:90mm	P-64652	27 390 Ft	<b>19 990 Ft</b>
D:105mm	P-64668	35 590 Ft	<b>25 990 Ft</b>









Megnevezés	Kép	Cikkszám	Bruttó listaár /db	Javasolt bruttó akciós ár/db
befogótengely M16 SDS-plus 118mm		P-64319	12 390 Ft	<b>8 990 Ft</b>
befogótengely M16 SDS-plus 220mm		P-64325	13 690 Ft	<b>9 990 Ft</b>
befogótengely M16 SDS-plus 370mm		P-64331	15 090 Ft	<b>10 990 Ft</b>
központifúró 8x120mm Beton, téglacsempé		P-64347	1 990 Ft	<b>1 390 Ft</b>
központifúró HSS 7,4x120mm Fa, műanyag		P-64353	1 690 Ft	<b>1 190 Ft</b>

## Meggyőző előnyök

SDS-PLUS szerelhető dobozfúrók alkalmasak furatok készítésére betonban, kőzetben, téglában

## Javaslatok

- 4kg feletti kalapácsokhoz ajánljuk - M16 belső menettel
- Használatukhoz befogótengely és központfúró szükséges

Megnevezés	Kép	Cikkszám	Bruttó listaár /db	Javasolt bruttó akciós ár/db
befogótengely M16 11mm hatszög 118mm		P-67044	12 390 Ft	<b>8 990 Ft</b>
befogótengely M16 SDS-plus 105mm		P-67745	8 290 Ft	<b>5 990 Ft</b>
befogótengely M16 SDS-plus 370mm		P-67751	13 690 Ft	<b>9 990 Ft</b>
központfúró 8x120mm Beton, téglá csempe		P-64347	1 990 Ft	<b>1 390 Ft</b>
<b>SDS-Plus DOBOZFÚRÓK (beton, kőzet, téglá)</b>				
35x58mm		P-74784	20 590 Ft	<b>14 990 Ft</b>
40x58mm		P-26191	21 990 Ft	<b>15 990 Ft</b>
50x58mm		P-26200	23 290 Ft	<b>16 990 Ft</b>
65x50mm		P-26216	23 290 Ft	<b>16 990 Ft</b>
80x50mm		P-26222	26 090 Ft	<b>18 990 Ft</b>
Porvédő sapka 5mm		421342-3	890 Ft	<b>590 Ft</b>
Porvédő sapka 9mm		421664-1	1 290 Ft	<b>890 Ft</b>
SDS-Plus adapter 1/4"		P-21646	4 190 Ft	<b>2 990 Ft</b>

**D-21191** Bruttó akciós ár  
**13.990 Ft**

**D-21191**  
Fúrószárak  
Hegyesvéső 250 mm  
Laposvéső 250x20 mm



**D-53073** Bruttó akciós ár  
**10.990 Ft**

**D-53073**  
12 db fúrószár  
Hegyesvéső 140,250 mm  
Laposvéső 140x20 mm, 250x20 mm  
Széles laposvéső 250 x 40 mm



**D-21200** Bruttó  
**11.990 Ft**

**D-21200**  
12 db fúrószár  
fúrószárak  
spiccvésők (140,260mm)  
hidegvágók



**D-19180** Bruttó akciós ár  
**14.990 Ft**

**D-19180**  
17 db fúrószár  
Hegyesvéső 140 mm  
Hegyesvéső 250 mm  
Laposvéső 140x20 mm  
Laposvéső 250x20 mm  
Széles laposvéső 250x40 mm



**E-03115** Bruttó akciós ár  
**18.990 Ft**

**E-03115**  
17 db fúrószár  
5,6,8,10x110mm, 6,8,10,12x160mm  
8,10x210mm, 12,14x260mm  
Hegyesvéső 140 mm, 250 mm  
Laposvéső 140x20, 250x20 mm  
Széles laposvéső 250x40 mm



**B-53877** Bruttó akciós ár  
**19.990 Ft**

**B-53877**  
17 db-os fúró-vésőkészlet  
MakPac kofferben  
hegyesvéső, laposvéső  
szélesvéső



### Kiegészítő munkákhoz, belépő kategóriás fúrószár



Ideális beton, falazat és természetes kő fúrásához.

Kimagasló ár-érték arány

#### Javasolt felhasználási terület:

- beton
- téglá
- közet



**D-40587** Bruttó akciós ár  
**13.990 Ft**

#### **D-40587**

3db-os készlet

- 16x340 mm 1db
- 18x340 mm 1db
- 20x340 mm 1db



### SDS-Max üreges fúrók porelszívással

Az új kialakítású SDS-MAX befogású, üreges fúrószárhoz porszívó csatlakoztatható. A fúrófejen helyezkedő lyukakon keresztül a por az üreges száron keresztül a porelszívó csatlakozáson keresztül távozik. Ezáltal kevésbé melegszik fel a fej, minde mellett növeli a fúrószár tartósságát is. Kimondottan kemény betonokhoz lett tervezve. Porszívó nélkül nem használható!

#### Főbb jellemzők:

- SDS-Max befogás • Porelszívó csatlakozó
- Üreges kialakítás a porelszívás végett
- Lyukak a fúrószár fejben az elszíváshoz
- Hatékony kivétel • Tartós acél

Fúrószár méretek	Cikkszám	Bruttó listaár /db	Javasolt bruttó akciós ár/db
12x340mm	D-33875	6 890 Ft	<b>4 990 Ft</b>
12x530mm	D-33881	6 890 Ft	<b>4 990 Ft</b>
14x340mm	D-33897	6 890 Ft	<b>4 990 Ft</b>
14x540mm	D-33906	6 890 Ft	<b>4 990 Ft</b>
15x200mm	D-33912	6 890 Ft	<b>4 990 Ft</b>
15x400mm	D-33928	6 890 Ft	<b>4 990 Ft</b>
16x340mm	D-33934	6 890 Ft	<b>4 990 Ft</b>
16x540mm	D-33940	6 890 Ft	<b>4 990 Ft</b>
18x340mm	D-33956	6 890 Ft	<b>4 990 Ft</b>
18x540mm	D-33962	8 290 Ft	<b>5 990 Ft</b>
20x340mm	D-33978	6 890 Ft	<b>4 990 Ft</b>
20x540mm	D-33984	9 590 Ft	<b>6 990 Ft</b>
22x200mm	D-33990	6 890 Ft	<b>4 990 Ft</b>
22x540mm	D-34001	10 990 Ft	<b>7 990 Ft</b>
24x200mm	D-34017	8 290 Ft	<b>5 990 Ft</b>
24x540mm	D-34023	10 990 Ft	<b>7 990 Ft</b>
25x340mm	D-34039	8 290 Ft	<b>5 990 Ft</b>
25x540mm	D-34045	9 590 Ft	<b>6 990 Ft</b>
28x250mm	D-34051	8 290 Ft	<b>5 990 Ft</b>
28x570mm	D-34067	15 090 Ft	<b>10 990 Ft</b>
30x250mm	D-34073	9 590 Ft	<b>6 990 Ft</b>
30x450mm	D-34089	17 790 Ft	<b>12 990 Ft</b>
32x250mm	D-34095	12 390 Ft	<b>8 990 Ft</b>
32x570mm	D-34104	19 190 Ft	<b>13 990 Ft</b>
35x250mm	D-34110	17 790 Ft	<b>12 990 Ft</b>
35x570mm	D-34126	20 590 Ft	<b>14 990 Ft</b>
38x250mm	D-34132	21 990 Ft	<b>15 990 Ft</b>
38x450mm	D-34148	26 090 Ft	<b>18 990 Ft</b>
40x250mm	D-34154	24 690 Ft	<b>17 990 Ft</b>
40x450mm	D-34160	30 190 Ft	<b>21 990 Ft</b>

Méretek	Cikkszám	Bruttó listaár /db	Javasolt bruttó akciós ár/db
16x600mm	B-64428	64 390 Ft	<b>46 990 Ft</b>
18x600mm	B-64434	67 090 Ft	<b>48 990 Ft</b>
20x600mm	B-64440	68 490 Ft	<b>49 990 Ft</b>
22x600mm	B-64456	69 890 Ft	<b>50 990 Ft</b>
24x600mm	B-64462	72 590 Ft	<b>52 990 Ft</b>
25x600mm	B-64478	72 590 Ft	<b>52 990 Ft</b>
28x600mm	B-64484	80 790 Ft	<b>58 990 Ft</b>
28x900mm	B-64490	113 690 Ft	<b>82 990 Ft</b>
30x600mm	B-64509	84 890 Ft	<b>61 990 Ft</b>
30x900mm	B-64515	117 790 Ft	<b>85 990 Ft</b>
32x600mm	B-64521	87 690 Ft	<b>63 990 Ft</b>
32x900mm	B-64537	123 290 Ft	<b>89 990 Ft</b>
35x600mm	B-64543	90 390 Ft	<b>65 990 Ft</b>
35x900mm	B-64559	127 390 Ft	<b>92 990 Ft</b>

**SDS-MAX ZENTRO fúrószárak**

Betonhoz, téglához, kőhöz. Kiváló teljesítmény - hosszú élettartam! A ZENTRO nem csak a folyamatos tartósság teszteken tesz tanúbizonyságot a tökéletes minőségéről, hanem a gyakorlatban, a legnehezebb körülmények között is. Ez garantálja a vevők számára, hogy a legmagasabb minőségű termék áll a rendelkezésükre. Dinamikus fúrófej egyedülálló vágási geometriával.

**Jellemzők:**

- speciális geometria - központositott hegy a pontos fúráshoz,
- csökkentett súrlódás és központositott megvezetés a fúrt lyukban,
- a másodlagos élek védik a fúróhegyet betonvassaltörtéző ütközés esetén,
- továbbfejlesztett forrasztási eljárás
- Optimalizált spiráltest a maximális ütőerő érdekében
- rövidített spirál és kúpos porcsatorna segíti az anyag gyors eltávolítását a nagy kapacitású dupla horonyból.











ZENTRO®





Fúrószár méretek	Cikkszám	Bruttó listaár /db	Javasolt bruttó akciós ár/db
12x340mm	P-17033	13 690 Ft	<b>9 990 Ft</b>
12x540mm	P-17049	16 490 Ft	<b>11 990 Ft</b>
12x690mm	P-17055	24 690 Ft	<b>17 990 Ft</b>
14x340mm	P-17077	15 090 Ft	<b>10 990 Ft</b>
14x540mm	P-17083	17 790 Ft	<b>12 990 Ft</b>
15x340mm	P-17108	15 090 Ft	<b>10 990 Ft</b>
15x540mm	P-17114	17 790 Ft	<b>12 990 Ft</b>
16x340mm	P-77730	15 090 Ft	<b>10 990 Ft</b>
16x540mm	P-77746	17 790 Ft	<b>12 990 Ft</b>
16x940mm	P-77752	27 390 Ft	<b>19 990 Ft</b>
16x1320mm	P-77768	62 990 Ft	<b>45 990 Ft</b>
18x340mm	P-77774	16 490 Ft	<b>11 990 Ft</b>
18x540mm	P-77780	17 790 Ft	<b>12 990 Ft</b>
18x940mm	P-77796	28 790 Ft	<b>20 990 Ft</b>
18x1320mm	P-77805	68 490 Ft	<b>49 990 Ft</b>
20x320mm	P-77811	16 490 Ft	<b>11 990 Ft</b>
20x520mm	P-77827	19 190 Ft	<b>13 990 Ft</b>
20x920mm	P-77833	28 790 Ft	<b>20 990 Ft</b>
20x1320mm	P-77849	68 490 Ft	<b>49 990 Ft</b>
22x320mm	P-77855	17 790 Ft	<b>12 990 Ft</b>
22x520mm	P-77861	20 590 Ft	<b>14 990 Ft</b>
22x920mm	P-77877	30 190 Ft	<b>21 990 Ft</b>
22x1320mm	P-77883	68 490 Ft	<b>49 990 Ft</b>
24x320mm	P-77899	20 590 Ft	<b>14 990 Ft</b>
24x520mm	P-77908	23 290 Ft	<b>16 990 Ft</b>
25x320mm	P-77914	20 590 Ft	<b>14 990 Ft</b>
25x520mm	P-77920	23 290 Ft	<b>16 990 Ft</b>
25x920mm	P-77936	36 990 Ft	<b>26 990 Ft</b>
25x1320mm	P-77942	76 690 Ft	<b>55 990 Ft</b>
26x520mm	P-77958	26 090 Ft	<b>18 990 Ft</b>

Fúrószár méretek	Cikkszám	Bruttó listaár /db	Javasolt bruttó akciós ár/db
28x370mm	P-77964	23 290 Ft	<b>16 990 Ft</b>
28x570mm	P-77970	26 090 Ft	<b>18 990 Ft</b>
28x670mm	P-77986	35 590 Ft	<b>25 990 Ft</b>
28x920mm	P-77992	41 090 Ft	<b>29 990 Ft</b>
28x1320mm	P-78003	73 990 Ft	<b>53 990 Ft</b>
30x370mm	P-78019	24 690 Ft	<b>17 990 Ft</b>
30x570mm	P-78025	27 390 Ft	<b>19 990 Ft</b>
32x370mm	P-78031	27 390 Ft	<b>19 990 Ft</b>
32x570mm	P-78047	31 490 Ft	<b>22 990 Ft</b>
32x920mm	P-78053	49 290 Ft	<b>35 990 Ft</b>
32x1320mm	P-78069	82 190 Ft	<b>59 990 Ft</b>
35x370mm	P-78075	31 490 Ft	<b>22 990 Ft</b>
35x570mm	P-78081	35 590 Ft	<b>25 990 Ft</b>
35x670mm	P-78097	45 190 Ft	<b>32 990 Ft</b>
37x370mm	P-78106	36 990 Ft	<b>26 990 Ft</b>
37x570mm	P-78112	45 190 Ft	<b>32 990 Ft</b>
37x920mm	P-78128	62 990 Ft	<b>45 990 Ft</b>
38x370mm	P-78134	36 990 Ft	<b>26 990 Ft</b>
38x570mm	P-78140	46 590 Ft	<b>33 990 Ft</b>
40x370mm	P-78156	43 890 Ft	<b>31 990 Ft</b>
40x570mm	P-78162	54 790 Ft	<b>39 990 Ft</b>
40x920mm	P-78178	75 290 Ft	<b>54 990 Ft</b>
40x1320mm	P-78184	95 890 Ft	<b>69 990 Ft</b>
45x570mm	P-78190	78 090 Ft	<b>56 990 Ft</b>
45x920mm	P-78209	94 490 Ft	<b>68 990 Ft</b>
50x570mm	P-78215	88 990 Ft	<b>64 990 Ft</b>
52x570mm	P-78221	91 090 Ft	<b>66 490 Ft</b>

## ▼ SDS-Max koronamarók, dobozfúrók

Megnevezés	Kép	Cikkszám	Bruttó listaár	Javasolt bruttó akciós ár/db	
SDS-Max koronamaró 45x550mm		B-57635	80 790 Ft	<b>58 990 Ft</b>	
SDS-Max koronamaró 55x550mm		B-57657	90 390 Ft	<b>65 990 Ft</b>	
SDS-Max koronamaró 55x990mm		B-57663	106 790 Ft	<b>77 990 Ft</b>	
SDS-Max koronamaró 65x990mm		B-57685	116 390 Ft	<b>84 990 Ft</b>	
SDS-Max koronamaró 80x550mm		B-57691	110 890 Ft	<b>80 990 Ft</b>	
SDS-Max koronamaró 80x990mm		B-57700	146 490 Ft	<b>106 990 Ft</b>	
SDS-Max koronamaró szerelhető 35x150mm		P-04008	54 790 Ft	<b>39 990 Ft</b>	
SDS-Max koronamaró szerelhető 40x150mm		P-03844	58 890 Ft	<b>42 990 Ft</b>	
SDS-Max koronamaró szerelhető 45x150mm		P-14439	68 490 Ft	<b>49 990 Ft</b>	
SDS-Max koronamaró szerelhető 50x150mm		P-03850	72 590 Ft	<b>52 990 Ft</b>	
SDS-Max koronamaró szerelhető 55x150mm		P-04014	79 490 Ft	<b>57 990 Ft</b>	
SDS-Max koronamaró szerelhető 60x150mm		P-04020	82 190 Ft	<b>59 990 Ft</b>	
SDS-Max koronamaró szerelhető 68x150mm		P-03866	90 390 Ft	<b>65 990 Ft</b>	
SDS-Max koronamaró szerelhető 80x150mm		P-03872	109 590 Ft	<b>79 990 Ft</b>	
SDS-Max koronamaró szerelhető 90x150mm		P-04036	160 190 Ft	<b>116 990 Ft</b>	
SDS-Max koronamaró szerelhető befogó 185mm			P-03888	24 690 Ft	<b>17 990 Ft</b>
SDS-Max koronamaró szerelhető hosszabbító 25x280mm		P-03925	38 390 Ft	<b>27 990 Ft</b>	
SDS-Max koronamaró szerelhető toldó 60mm		P-03931	5 490 Ft	<b>3 990 Ft</b>	
SDS-Max dobozfúró 50x290mm		P-64397	71 190 Ft	<b>51 990 Ft</b>	
SDS-Max dobozfúró 68x290mm		P-64406	78 090 Ft	<b>56 990 Ft</b>	
SDS-Max dobozfúró 80x290mm		P-64412	87 690 Ft	<b>63 990 Ft</b>	
SDS-Max dobozfúró 100x550mm		P-25993	121 890 Ft	<b>88 990 Ft</b>	
SDS-Max dobozfúró 125x550mm		P-26004	143 790 Ft	<b>104 990 Ft</b>	
SDS-Max dobozfúró 150x550mm		P-26010	169 790 Ft	<b>123 990 Ft</b>	
SDS-Max szerelhető dobozfúró 35x100mm		P-73405	34 290 Ft	<b>24 990 Ft</b>	
SDS-Max szerelhető dobozfúró 40x100mm		P-03779	36 990 Ft	<b>26 990 Ft</b>	
SDS-Max szerelhető dobozfúró 45x100mm		P-73411	38 390 Ft	<b>27 990 Ft</b>	
SDS-Max szerelhető dobozfúró 50x100mm		P-03785	39 690 Ft	<b>28 990 Ft</b>	
SDS-Max szerelhető dobozfúró 60x100mm		P-73427	45 190 Ft	<b>32 990 Ft</b>	
SDS-Max szerelhető dobozfúró 65x100mm		P-03791	47 990 Ft	<b>34 990 Ft</b>	
SDS-Max szerelhető dobozfúró 68x100mm		P-73433	49 290 Ft	<b>35 990 Ft</b>	
SDS-Max szerelhető dobozfúró 80x100mm		P-03800	53 390 Ft	<b>38 990 Ft</b>	
SDS-Max szerelhető dobozfúró 90x100mm		P-03816	62 990 Ft	<b>45 990 Ft</b>	
SDS-Max szerelhető dobozfúró 100x100mm		P-03822	72 590 Ft	<b>52 990 Ft</b>	
SDS-Max szerelhető dobozfúró 125x100mm		P-16374	99 990 Ft	<b>72 990 Ft</b>	
180mm befogószár SDS-Max szerelhető dobozfúróhoz			P-16994	19 190 Ft	<b>13 990 Ft</b>
450mm befogószár SDS-Max szerelhető dobozfúróhoz			P-17005	26 090 Ft	<b>18 990 Ft</b>
központfúró 11x120mm SDS-Max szerelhető dobozfúróhoz			P-03838	3 490 Ft	<b>2 490 Ft</b>
kiütőék SDS-Max szerelhető dobozfúróhoz		P-03763	3 490 Ft	<b>2 490 Ft</b>	

▼ SDS-Max véső hegyes

Megnevezés	Kép	Teljes hossz (mm)	Cikkszám	Bruttó listaár	Javasolt bruttó akciós ár
véső hegyes 300mm standard		300	D-34176	2 590 Ft	<b>1 890 Ft</b>
véső hegyes 400mm standard		400	D-34182	2 990 Ft	<b>2 190 Ft</b>
véső hegyes 600mm standard		600	D-34198	4 390 Ft	<b>3 190 Ft</b>
véső hegyes 280mm		280	P-16237	3 290 Ft	<b>2 390 Ft</b>
véső hegyes 400mm		400	B-64325	3 990 Ft	<b>2 890 Ft</b>
véső hegyes 400mm		400	P-16243	4 290 Ft	<b>3 090 Ft</b>
véső hegyes 600mm		600	P-16259	6 790 Ft	<b>4 890 Ft</b>
véső hegyes 400mm ÖNÉLEZŐ		400	B-64266	6 590 Ft	<b>4 790 Ft</b>
véső hegyes 400mm ÖNÉLEZŐ CSAVART		400	B-23064	6 890 Ft	<b>4 990 Ft</b>

▼ SDS-Max egyéb vésőszárak

Megnevezés	Kép	Cikkszám	Bruttó listaár	Javasolt bruttó akciós ár
véső széles 50x360mm		P-16302	6 090 Ft	<b>4 390 Ft</b>
véső széles 80x300mm standard		D-34241	6 190 Ft	<b>4 490 Ft</b>
véső széles 80x300mm		P-16318	9 090 Ft	<b>6 590 Ft</b>
50x380mm ÖNÉLEZŐ		B-64288	8 490 Ft	<b>6 190 Ft</b>
25x400mm ÖNÉLEZŐ		B-64272	6 590 Ft	<b>4 790 Ft</b>
csempevéső 50x300mm		P-16324	9 190 Ft	<b>6 690 Ft</b>
horonyvéső 26x300mm		P-16293	10 190 Ft	<b>7 390 Ft</b>
lapátvéső 110x400mm		P-23721	20 990 Ft	<b>15 290 Ft</b>
szárnyasvéső 35x380mm		P-16330	19 990 Ft	<b>14 590 Ft</b>
fogasvéső 38x280mm		P-16346	29 190 Ft	<b>21 290 Ft</b>
stokkoló 60x60mm 7x7fog		P-03947	32 490 Ft	<b>23 690 Ft</b>
stokkolószár 220mm		P-16352	11 690 Ft	<b>8 490 Ft</b>

▼ SDS-Max véső lapos

véső lapos standard		25x300	D-34207	2 590 Ft	<b>1 890 Ft</b>
véső lapos standard		25x400	D-34213	2 990 Ft	<b>2 190 Ft</b>
véső lapos standard		25x600	D-34229	4 390 Ft	<b>3 190 Ft</b>
véső lapos		24x280	P-16265	3 290 Ft	<b>2 390 Ft</b>
véső lapos standard		50x400	D-34235	3 690 Ft	<b>2 690 Ft</b>
véső lapos		25x400	B-64331	3 990 Ft	<b>2 890 Ft</b>
véső lapos		24x400	P-16271	4 290 Ft	<b>3 090 Ft</b>
véső lapos		24x600	P-16287	6 790 Ft	<b>4 890 Ft</b>

▼ SDS-Max vésők (készletek)

D-40618 Bruttó akciós ár

**15.990 Ft**



D-40618 ▲

5db-os vésőkészlet

3db hegyesvéső 400 mm

2db laposvéső 400x25 mm

D-35324-10 Bruttó akciós ár

**19.990 Ft**



**5+5db**

D-35324-10 ▲

10db-os készlet

5db hegyesvéső 400mm

5db laposvéső 400mm

▼ SDS-MAX kiegészítők

SDS-Max - SDS-Plus adapter		P-17027	26 090 Ft	<b>18 990 Ft</b>
SDS-Max Gyorstokmány adapter		122829-5	25 890 Ft	<b>18 990 Ft</b>
DreConnect adapter SDS-Max - SDS-Max 30x190mm		P-53914	82 190 Ft	<b>59 990 Ft</b>
DreConnect SDS-Max hosszabbító szár 320mm		P-53920	10 990 Ft	<b>7 990 Ft</b>
DreConnect SDS-Max hosszabbító szár 750mm		P-53936	13 690 Ft	<b>9 990 Ft</b>
DreConnect SDS-Max hosszabbító szár 1100mm		P-53942	19 190 Ft	<b>13 990 Ft</b>

A SDS-MAX hosszabbítószárak használatához DRE-CONNECT adapter szükséges!

## ▼ 17mm-es befogású vésőszárak (MT860, M8600)



Megnevezés	Kép	Teljes hossz (mm)	Cikkszám	Bruttó listaár	Javasolt bruttó akciós ár
17mm véső hegyes 280mm		280	P-13035	6 090 Ft	<b>4 390 Ft</b>
17mm véső lapos 24x280mm		280	P-13057	6 090 Ft	<b>4 390 Ft</b>
17mm véső hegyes 450mm		450	P-13041	7 690 Ft	<b>5 590 Ft</b>
17mm véső lapos 24x450mm		450	P-13063	7 690 Ft	<b>5 590 Ft</b>

## ▼ 28,6mm-es befogású vésőszárak (HM1802)



28,6mm véső hegyes 400mm		400	P-05692	11 790 Ft	<b>8 590 Ft</b>
28,6mm véső hegyes 400mm		28,6m véső hegyes 410mm standard	D-17631 HM1800 modellhez nem alkalmazható!	8 290 Ft	<b>5 990 Ft</b>
28,6mm véső hegyes 400mm ÖNÉLEZŐ		400	B-10372	11 690 Ft	<b>8 490 Ft</b>
28,6mm véső lapos 29x400mm		29x400	P-05723	12 390 Ft	<b>8 990 Ft</b>
28,6mm véső széles 80x400mm		80x400	P-05701	21 990 Ft	<b>15 990 Ft</b>
28,6mm véső lapát 125x400mm		125x400	P-05717	30 190 Ft	<b>21 990 Ft</b>

## ▼ 30mm-es befogású vésőszárak (HM1307)



30mm véső hegyes 400mm		400	P-05549	12 390 Ft	<b>8 990 Ft</b>
30mm véső hegyes 400mm ÖNÉLEZŐ		400	B-10388	14 290 Ft	<b>10 390 Ft</b>
30mm véső hegyes 700mm		700	P-05561	19 190 Ft	<b>13 990 Ft</b>
30mm véső hegyes 1000mm		1000	P-05577	31 490 Ft	<b>22 990 Ft</b>
30mm véső lapos 32x400mm		400/32	P-13487	12 790 Ft	<b>9 290 Ft</b>
30mm véső lapos 32x700mm		700/32	P-05583	19 590 Ft	<b>14 290 Ft</b>
30mm véső széles 115x400mm		400/115	P-13518	31 490 Ft	<b>22 990 Ft</b>
30mm véső lapát 125x400mm		400/125	P-05555	31 490 Ft	<b>22 990 Ft</b>

## ▼ Kenőzsírok

Megnevezés	Kép	Cikkszám	Bruttó listaár	Javasolt bruttó akciós ár
Kalapácszsír 30g - sárga		181490-7	1 390 Ft	<b>990 Ft</b>
Kalapács zsír 30cm3		P-08361	1 690 Ft	<b>1 190 Ft</b>
Kenőzsír fúró- és vésőszárhoz 100ml		198993-4	3 290 Ft	<b>2 390 Ft</b>

## ▼ Kőzetfúró 2+

hengeres befogással



- Keményfémlapkás kőzetfúró
- DIN 8039 szabvány szerinti kialakítás
- 130°-os csúcscső
- Jobbravágó spirálfúró
- Önközpontosító
- 14mm-es 13 mm-es csapolással

**Alkalmazás:** téglához, falazathoz, kőhöz, betonhoz

Méret	Cikkszám	Bruttó listaár	Javasolt bruttó akciós ár
4x70mm standard	D-05234	490 Ft	<b>290 Ft</b>
6x100mm standard	D-05256	490 Ft	<b>290 Ft</b>
10x150mm standard	D-05321	590 Ft	<b>390 Ft</b>
12x150mm standard	D-05343	690 Ft	<b>490 Ft</b>
14x150mm standard	D-05365	990 Ft	<b>690 Ft</b>
2+ 3x60mm	P-59075	290 Ft	<b>190 Ft</b>
2+ 4x75mm	P-59081	290 Ft	<b>190 Ft</b>
2+ 5x85mm	P-59097	290 Ft	<b>190 Ft</b>
2+ 6x100mm	P-59106	490 Ft	<b>290 Ft</b>
2+ 6x150mm	D-05262	490 Ft	<b>290 Ft</b>
2+ 6x200mm	P-59243	590 Ft	<b>390 Ft</b>
2+ 8x120mm	P-59128	590 Ft	<b>390 Ft</b>
2+ 8x200mm	P-59259	690 Ft	<b>490 Ft</b>
2+ 10x120mm	P-59140	690 Ft	<b>490 Ft</b>
2+ 10x200mm	P-59265	990 Ft	<b>690 Ft</b>
2+ 12x150mm	P-59156	1 090 Ft	<b>790 Ft</b>
2+ 12x200mm	P-59271	1 290 Ft	<b>890 Ft</b>
2+ 14x150mm	P-59178	1 290 Ft	<b>890 Ft</b>
2+ készlet 5db 6x100mm	P-35242	4 290 Ft	<b>3 090 Ft</b>
2+ készlet 5db 4x85	P-35520	4 390 Ft	<b>3 190 Ft</b>
2+ készlet 5db 5x85mm	P-35536	4 390 Ft	<b>3 190 Ft</b>
2+ készlet 5db 8x120mm	P-35558	5 690 Ft	<b>4 090 Ft</b>
2+ készlet 5db 4,5,6,8,10mm	P-59994	2 490 Ft	<b>1 790 Ft</b>
2+ készlet 8db 3-10mm	P-60006	3 990 Ft	<b>2 890 Ft</b>
2+ készlet 5db 7x100mm	P-45113	3 490 Ft	<b>2 490 Ft</b>
2+ készlet 5db 12x150mm	P-35570	9 490 Ft	<b>6 890 Ft</b>
készlet 5db 4,5,6,8,10mm	D-05175	2 090 Ft	<b>1 490 Ft</b>
Kőzet és fafúró, fémfúró KÉSZLET 5,6,8mm 9db-os	D-08660	4 290 Ft	<b>3 090 Ft</b>

## ▼ Kőzetfúró SUPER

hengeres befogással



- Keményfémlapkás kőzetfúró
- Forrasztási hőmérséklet 1100°C
- Nagy "U" alakú horony hatékony poretávoltítás
- DIN 8039 szabvány szerinti kialakítás
- 130°-os csúcscső
- Jobbravágó spirálfúró
- Önközpontosító

**Alkalmazás:** téglához, falazathoz, kőhöz, betonhoz, márványhoz,

Méret	Cikkszám	Bruttó listaár	Javasolt bruttó akciós ár
4x75mm	P-59601	490 Ft	<b>290 Ft</b>
5x85mm	P-59617	590 Ft	<b>390 Ft</b>
6x100mm	P-59623	590 Ft	<b>390 Ft</b>
6x200mm	P-59754	1 090 Ft	<b>790 Ft</b>
7x100mm	P-59639	690 Ft	<b>490 Ft</b>
8x120mm	P-59645	690 Ft	<b>490 Ft</b>
8x200mm	P-59760	1 390 Ft	<b>990 Ft</b>
10x120mm	P-59667	990 Ft	<b>690 Ft</b>
10x200mm	P-59776	1 490 Ft	<b>1 090 Ft</b>
11x150mm	P-59673	1 090 Ft	<b>790 Ft</b>
12x150mm	P-59689	1 290 Ft	<b>890 Ft</b>
12x200mm	P-59782	2 090 Ft	<b>1 490 Ft</b>
12x600mm	P-59922	4 690 Ft	<b>3 390 Ft</b>
14x150mm	P-59704	1 990 Ft	<b>1 390 Ft</b>
14x600mm	P-59938	7 190 Ft	<b>5 190 Ft</b>

## ▼ Üvegfúró (1/4-es befogással)



Keményfémlapkás fúrószár, mely alkalmas üvegre és csempére

Méret	Cikkszám	Bruttó listaár	Javasolt bruttó akciós ár
4x65mm	D-15942	1 290 Ft	<b>890 Ft</b>
5x65mm	D-15958	1 290 Ft	<b>890 Ft</b>
6x65mm	D-15964	1 390 Ft	<b>990 Ft</b>
8x70mm	D-15970	1 490 Ft	<b>1 090 Ft</b>
10x80mm	D-15986	1 790 Ft	<b>1 290 Ft</b>

## ▼ HSS-R fúrókészletek

Jellemzők: Nagyfokú rugalmasság a melegen történő alakításnak köszönhetően: csekély törésveszély, különösen 6 mm-es átmérőnél kisebb fúrásnál. Oxidbevonatos spirálhorony a gyors forgáscsúszás érdekében. Hosszú élettartam a robusztus magvastagságnak és a munkatartomány keménységének köszönhetően. Alkalmazás: ötvözött és ötvözetlen acélhoz 900 N/mm<sup>2</sup> szakítószilárdságig, nemvasfémhez, szürkeöntvényhez, kemény műanyaghoz



**D-54075 Bruttó akciós ár**

**D-54075 ▶**

HSS-R fémfúrókészlet 13db 1-6,5mm

**1.990 Ft**



# MULTIPLEX fúrók, HSS-G fúrók hengeres befogással

2021  
**T1**

## ▼ MULTIPLEX fúrók



Ez a fúrószer úgy van kialakítva, hogy több anyagban is használható legyen, ideális ajtókhöz, polcokhoz, ablakkeretekhez és hasonló alkalmazásokhoz. A többcélú felhasználást az élesített, nagy ellenállású, erősített fejú keményfém csúcs teszi lehetővé. A maximális nyomaték eléréséhez a fúrószer hat-szögletű befogású. ÜTVEFŰRÁS NÉLKÜL üvegezett téglá, fa, alumínium, műanyag, vas és öntöttvasozhoz használható. ÜTVEFŰRÁSSAL téglá, kő, gipsz, márvány és beton fúrására alkalmas. DIN8039 szabvány szerint.



Méret	Cikkszám	Bruttó listaár	Javasolt nettó akciós ár
4x75mm	P-23145	1 290 Ft	<b>890 Ft</b>
5x85mm	P-23151	1 290 Ft	<b>890 Ft</b>
5,5x85mm	P-23167	1 290 Ft	<b>890 Ft</b>
6x100mm	P-23173	1 290 Ft	<b>890 Ft</b>
6,5x100mm	P-23189	1 290 Ft	<b>890 Ft</b>
7x100mm	P-23195	1 290 Ft	<b>890 Ft</b>
8x120mm	P-23204	1 390 Ft	<b>990 Ft</b>
9x120mm	P-23210	1 390 Ft	<b>990 Ft</b>
10x120mm	P-23226	1 690 Ft	<b>1 190 Ft</b>
11x150mm	P-23232	1 790 Ft	<b>1 290 Ft</b>
12x150mm	P-23248	1 990 Ft	<b>1 390 Ft</b>
13x150mm	P-23254	1 990 Ft	<b>1 390 Ft</b>
14x150mm	P-23260	2 190 Ft	<b>1 590 Ft</b>
6x400mm	P-23276	2 990 Ft	<b>2 190 Ft</b>
8x400mm	P-23298	2 990 Ft	<b>2 190 Ft</b>
10x400mm	P-23313	2 990 Ft	<b>2 190 Ft</b>
12x400mm	P-23329	3 690 Ft	<b>2 690 Ft</b>
13x400mm	P-23335	4 190 Ft	<b>2 990 Ft</b>
14x400mm	P-23341	4 190 Ft	<b>2 990 Ft</b>
Multiplex fúró TCT 4,5,6,8,10mm	P-23802	6 890 Ft	<b>4 990 Ft</b>

## ▼ HSS-G fémfúrók



Köszörült fúrószerak, ipari felhasználásra, edzett, kiváló minőségű gyorsacélból DIN338 szerint. Jobbra vágó spirálfúró 135°-os fúrócsúcs harántkösörüléssel, "N" típusú (Normál) horonnyal. 64-65 HRC (Rockwell) felületi keménység. Önközpontosító tulajdonság, átmérőtűrés h8. Ötvözött és ötvözetlen acélhoz 800 N/mm<sup>2</sup> szakítószilárdságig. Acél, szürke-, alu-, lágúöntvényhez, műanyagokhoz

Méret (mm)	Cikkszám	Bruttó listaár	Javasolt nettó akciós ár
1x34mm	P-60115-10	990 Ft	<b>690 Ft</b>
1,25x38mm	P-60121-10	1 090 Ft	<b>790 Ft</b>
1,5x40mm	P-60137-10	1 090 Ft	<b>790 Ft</b>
1,75x46mm	P-60143-10	1 290 Ft	<b>890 Ft</b>
2x49mm	P-60159-10	1 290 Ft	<b>890 Ft</b>
2,25x53mm	P-60165-10	1 490 Ft	<b>1 090 Ft</b>
2,5x57mm	P-60171-10	1 490 Ft	<b>1 090 Ft</b>
2,75 mm	P-60187-10	1 990 Ft	<b>1 390 Ft</b>
3x61mm	P-60193-10	1 990 Ft	<b>1 390 Ft</b>
3,25x65mm	P-60202-10	2 590 Ft	<b>1 890 Ft</b>
3,5x70mm	P-60218-10	2 590 Ft	<b>1 890 Ft</b>
3,75x70mm	P-60224-10	2 790 Ft	<b>1 990 Ft</b>
4x75mm	P-60230-10	2 890 Ft	<b>2 090 Ft</b>
4,25x75mm	P-60246-10	3 590 Ft	<b>2 590 Ft</b>
4,5x80mm	P-60252-10	3 590 Ft	<b>2 590 Ft</b>
4,75x80mm	P-60268-10	4 190 Ft	<b>2 990 Ft</b>
5x86mm	P-60274-10	4 190 Ft	<b>2 990 Ft</b>
5,25x86mm	P-60280-10	5 090 Ft	<b>3 690 Ft</b>
5,5x93mm	P-60296-10	5 090 Ft	<b>3 690 Ft</b>
5,75x93mm	P-60305-10	5 390 Ft	<b>3 890 Ft</b>
6x93mm	P-60311-10	5 390 Ft	<b>3 890 Ft</b>
6,25x101mm	P-60327-10	5 390 Ft	<b>3 890 Ft</b>
6,5x101mm	P-60333-10	5 390 Ft	<b>3 890 Ft</b>
6,75x101mm	P-60349-10	6 590 Ft	<b>4 790 Ft</b>
7x109mm	P-60355-10	6 590 Ft	<b>4 790 Ft</b>
7,25x109mm	P-60361-10	7 390 Ft	<b>5 390 Ft</b>
7,5x109mm	P-60377-10	7 390 Ft	<b>5 390 Ft</b>
7,75x117mm	P-60383-10	7 790 Ft	<b>5 690 Ft</b>
8x117mm	P-60399-10	7 790 Ft	<b>5 690 Ft</b>
8,25x117mm	P-60408-5	4 690 Ft	<b>3 390 Ft</b>
8,5x117mm	P-60414-5	4 690 Ft	<b>3 390 Ft</b>
9x125mm	P-60420-5	5 490 Ft	<b>3 990 Ft</b>
9,5x125mm	P-60436-5	6 190 Ft	<b>4 490 Ft</b>
10x133mm	P-60442-5	6 990 Ft	<b>5 090 Ft</b>
10,5x133mm	P-60458-5	7 690 Ft	<b>5 590 Ft</b>
11x142mm	P-60464-5	9 190 Ft	<b>6 690 Ft</b>
11,5x142mm	P-60470-5	9 790 Ft	<b>7 090 Ft</b>
12x151mm	P-60486-5	10 690 Ft	<b>7 790 Ft</b>
12,5x151mm	P-60492-5	11 790 Ft	<b>8 590 Ft</b>
13x151mm	P-60501-5	12 590 Ft	<b>9 190 Ft</b>
készlet 13db 1,5-6,5mm	P-60947	6 890 Ft	<b>4 990 Ft</b>
készlet 19db 1-10mm	P-60517	9 590 Ft	<b>6 990 Ft</b>
készlet 25db 1-13mm	P-60523	20 590 Ft	<b>14 990 Ft</b>
HSS-TIN fémfúró készlet 19db-os	B-67795	10 990 Ft	<b>7 990 Ft</b>

## ▼ HSS-Co5% fúrók



Jellemzők:

- Készörült fúrószáraz, ipari felhasználásra, edzett, kiválóminőségű gyorsacélból 5% kobalt tartalommal DIN338 szerint - Jobbravágó spirálfúró - 130°-os fúrócsúcs harántkőszőrüléssel a DIN1412C szerint - "N" típusú (Normál) horony - 65-66 HRC (Rockwell) felületi keménység
- Önközpontosító tulajdonság - Átmérőtűrés h8
- Ötvözött és ötvözetlen acélhoz - 1.200 N/mm<sup>2</sup> szakítószilárdságig

Alkalmazás: Acél, alu-, szürkeöntvényhez, rozsdamentes anyagokhoz, bronzhoz, műanyagokhoz

Méret	Cikkszám	Bruttó listaár	Javasolt bruttó akciós ár
1x34mm	P-61416-10	2 590 Ft	<b>1 890 Ft</b>
1,5x40mm	P-61438-10	2 790 Ft	<b>1 990 Ft</b>
1,75x46mm	P-61444-10	2 990 Ft	<b>2 190 Ft</b>
2x49mm	P-61450-10	2 990 Ft	<b>2 190 Ft</b>
2,25x53mm	P-61466-10	3 590 Ft	<b>2 590 Ft</b>
2,5x57mm	P-61472-10	3 590 Ft	<b>2 590 Ft</b>
2,75x61mm	P-61488-10	3 990 Ft	<b>2 890 Ft</b>
3x61mm	P-61494-10	3 990 Ft	<b>2 890 Ft</b>
3,25x65mm	P-61503-10	4 790 Ft	<b>3 490 Ft</b>
3,5x70mm	P-61519-10	4 790 Ft	<b>3 490 Ft</b>
3,75x70mm	P-61525-10	5 490 Ft	<b>3 990 Ft</b>
4x75mm	P-61531-10	5 490 Ft	<b>3 990 Ft</b>
4,25x75mm	P-61547-10	6 290 Ft	<b>4 590 Ft</b>
4,5x80mm	P-61553-10	6 290 Ft	<b>4 590 Ft</b>
4,75x80mm	P-61569-10	7 390 Ft	<b>5 390 Ft</b>
5x86mm	P-61575-10	7 390 Ft	<b>5 390 Ft</b>
5,25x86mm	P-61581-10	9 090 Ft	<b>6 590 Ft</b>
5,5x93mm	P-61597-10	9 090 Ft	<b>6 590 Ft</b>
5,75x93mm	P-61606-10	9 890 Ft	<b>7 190 Ft</b>
6x93mm	P-61612-10	9 890 Ft	<b>7 190 Ft</b>
6,25x101mm	P-61628-10	12 090 Ft	<b>8 790 Ft</b>
6,5x101mm	P-61634-10	12 090 Ft	<b>8 790 Ft</b>
6,75x101mm	P-61640-10	14 690 Ft	<b>10 690 Ft</b>
7x109mm	P-61656-10	14 690 Ft	<b>10 690 Ft</b>
7,25x109mm	P-61662-10	16 890 Ft	<b>12 290 Ft</b>
7,5x109mm	P-61678-10	16 890 Ft	<b>12 290 Ft</b>
7,75x117mm	P-61684-10	20 290 Ft	<b>14 790 Ft</b>
8x117mm	P-61690-10	20 290 Ft	<b>14 790 Ft</b>
8,25x117mm	P-61705-5	11 090 Ft	<b>8 090 Ft</b>
8,5x117mm	P-61715-5	11 090 Ft	<b>8 090 Ft</b>
9x125mm	P-61721-5	12 890 Ft	<b>9 390 Ft</b>
9,5x125mm	P-61737-5	14 790 Ft	<b>10 790 Ft</b>
10x133mm	P-61743-5	16 190 Ft	<b>11 790 Ft</b>
10,5x133mm	P-61759-5	18 190 Ft	<b>13 290 Ft</b>
11x142mm	P-61765-5	20 890 Ft	<b>15 190 Ft</b>
11,5x142mm	P-61771-5	22 890 Ft	<b>16 690 Ft</b>
12x151mm	P-61787-5	25 890 Ft	<b>18 890 Ft</b>
12,5x151mm	P-61793-5	28 090 Ft	<b>20 490 Ft</b>
13x151mm	P-61802-5	30 590 Ft	<b>22 290 Ft</b>

## ▼ HSS-Co5% fémfúró készletek

P-618148	P-61824
HSS Co 5% fémfúrókészlet 19db 1-10mm	HSS Co 5% fémfúrókészlet 25db 1-13mm
Javasolt bruttó akciós ár	Javasolt bruttó akciós ár
<b>15 990 Ft</b>	<b>36 990 Ft</b>

## ▼ HSS-G kétvégű fúró



- a fúrószáraz 10db-os kiszerezéssel vannak csomagolva
- készörült HSS fúrószáraz, hasonló a DIN 1897-hez, kétspirálú

Méret	Cikkszám	Bruttó listaár	Javasolt bruttó akciós ár
2,0mm	B-26652	1 390 Ft	<b>990 Ft</b>
3,0mm	B-26668	1 990 Ft	<b>1 390 Ft</b>
3,1mm	B-26674	2 390 Ft	<b>1 690 Ft</b>
3,2mm	B-26680	2 490 Ft	<b>1 790 Ft</b>
3,3mm	B-26696	2 490 Ft	<b>1 790 Ft</b>
3,5mm	B-26705	2 790 Ft	<b>1 990 Ft</b>
3,8mm	B-26711	2 990 Ft	<b>2 190 Ft</b>
4, mm	B-26727	2 990 Ft	<b>2 190 Ft</b>
4,1mm	B-26733	3 290 Ft	<b>2 390 Ft</b>
4,2mm	B-26749	3 490 Ft	<b>2 490 Ft</b>
4,3mm	B-26755	3 590 Ft	<b>2 590 Ft</b>
4,5mm	B-26761	3 590 Ft	<b>2 590 Ft</b>
4,8mm	B-26777	4 190 Ft	<b>2 990 Ft</b>
4,9mm	B-26783	4 590 Ft	<b>3 290 Ft</b>
5,0mm	B-26799	4 390 Ft	<b>3 190 Ft</b>
5,1mm	B-26808	5 490 Ft	<b>3 990 Ft</b>
5,2mm	B-26814	5 490 Ft	<b>3 990 Ft</b>
5,5mm	B-26820	5 490 Ft	<b>3 990 Ft</b>
5,5mm	B-26836	6 190 Ft	<b>4 490 Ft</b>

## ▼ Süllyesztő fúrók



- 90°-os fejkialakítás - sorjátlanításra - csavarfejek süllyesztésére - ötvözött acélhoz, vashoz - alumíniumhoz, színesfémhez - kemény-, és puhafához - műanyaghoz - DIN335C

Anyag, méret	Cikkszám	Bruttó listaár	Javasolt bruttó akciós ár
HSS / 6,3mm	P-73536	1 990 Ft	<b>1 390 Ft</b>
HSS / 8,3mm	P-73542	2 390 Ft	<b>1 690 Ft</b>
HSS / 10,4mm	P-73564	2 990 Ft	<b>2 190 Ft</b>
HSS / 12,4mm	P-73570	3 890 Ft	<b>2 790 Ft</b>
HSS / 16,5mm	P-73586	5 790 Ft	<b>4 190 Ft</b>
HSS / 4,3mm	P-73514	2 090 Ft	<b>1 490 Ft</b>
HSS / 5,3mm	P-73520	2 090 Ft	<b>1 490 Ft</b>
HSS / 9,4mm	P-73558	3 190 Ft	<b>2 290 Ft</b>
HSS-CO / 6,3mm	P-73601	3 890 Ft	<b>2 790 Ft</b>
HSS-CO / 8,3mm	P-73617	4 790 Ft	<b>3 490 Ft</b>
HSS-CO / 10,4mm	P-73623	5 790 Ft	<b>4 190 Ft</b>
HSS-CO / 12,4mm	P-73639	7 290 Ft	<b>5 290 Ft</b>
HSS-CO / 16,5mm	P-73645	10 590 Ft	<b>7 690 Ft</b>



### P-73592

6db-os HSS készlet, háromlévű

**Bruttó akciós ár**

**14.990 Ft**

## ▼ Lépcsős fúrók és készletek

Leírás	Kép	Típus/Méret	Cikkszám	Bruttó listaár	Javasolt bruttó akciós ár
<b>HSS-G:</b> - Edzett, kiváló minőségű M2 gyorsacélból - Meghatározott fúrési lépcsők - Sorjamentes megmunkálás - Önközpontosító tulajdonság - Ötvözetlen és ötvözött acélhoz - 800 N/mm <sup>2</sup> szakító-szilárdság		HSS-G 4-12mm	P-69892	9 590 Ft	<b>6 990 Ft</b>
		HSS-G 4-20mm	P-69901	15 090 Ft	<b>10 990 Ft</b>
		HSS-G 4-30mm	P-69917	32 890 Ft	<b>23 990 Ft</b>
		HSS-G 6-37mm	P-69945	39 690 Ft	<b>28 990 Ft</b>
		HSS-G 6-38mm	P-69939	41 090 Ft	<b>29 990 Ft</b>
<b>HSS CO + TiALN:</b> Edzett, kiváló minőségű gyorsacélból kobalt tartalommal és titánium-alumínium bevonattal - Meghatározott fúrési lépcsők - Sorjamentes megmunkálás - Önközpontosító tulajdonság - Ötvözetlen és ötvözött acélhoz - 1.400 N/mm <sup>2</sup> szakító-szilárdság		HSS-Co+TiALN 4-12mm	P-69967	13 690 Ft	<b>9 990 Ft</b>
		HSS-Co+TiALN 4-20mm	P-69973	21 990 Ft	<b>15 990 Ft</b>
		HSS-Co+TiALN 4-30mm	P-69989	49 290 Ft	<b>35 990 Ft</b>
		Co 5% 6-30mm	P-69995	43 890 Ft	<b>31 990 Ft</b>

<p><b>D-41872</b></p> <p>Lépcsős fúró készlet 4-12mm, 4-20mm 4-32mm</p> <p>Javasolt bruttó akciós ár <b>34 990 Ft</b></p>	<p><b>P-69951</b></p> <p>Lépcsős fúró készlet HSS-G 4-12/20/30mm</p> <p>Javasolt bruttó akciós ár <b>35 990 Ft</b></p>	<p><b>P-70029</b></p> <p>Lépcsős fúró készlet Co 5% 4-12/20/30mm</p> <p>Javasolt bruttó akciós ár <b>49 990 Ft</b></p>
---	--	--

## ▼ Lapos fafúrók



- Edzett, Króm-Vanádium (CrV) acélból - Központosítócsúcs, két mellékével - A csúcs-, és a vágóélek nagy pontosság - Hatszögletű befogószar - Gyors, pontos, tiszta fúrás

Méret	Cikkszám	Bruttó listaár	Javasolt bruttó akciós ár
6x150mm	D-07674	590 Ft	<b>390 Ft</b>
8x150mm	D-07680	590 Ft	<b>390 Ft</b>
10x150mm	D-07696	590 Ft	<b>390 Ft</b>
12x150mm	D-07705	690 Ft	<b>490 Ft</b>
14x150mm	D-07711	690 Ft	<b>490 Ft</b>
15x150mm	D-07727	890 Ft	<b>590 Ft</b>
16x150mm	D-07733	890 Ft	<b>590 Ft</b>
18x150mm	D-07749	890 Ft	<b>590 Ft</b>
20x150mm	D-07755	890 Ft	<b>590 Ft</b>
22x150mm	D-07761	990 Ft	<b>690 Ft</b>
24x150mm	D-07777	990 Ft	<b>690 Ft</b>
25x150mm	D-07783	990 Ft	<b>690 Ft</b>
26x160mm	D-07799	990 Ft	<b>690 Ft</b>
28x160mm	D-07808	990 Ft	<b>690 Ft</b>
30x160mm	D-07814	1 290 Ft	<b>890 Ft</b>
32x160mm	D-07820	1 290 Ft	<b>890 Ft</b>
35x160mm	D-07842	1 490 Ft	<b>1 090 Ft</b>
36x160mm	D-07858	1 490 Ft	<b>1 090 Ft</b>
20x158mm	P-58724	890 Ft	<b>590 Ft</b>
25x161mm	P-58752	1 090 Ft	<b>790 Ft</b>
30x164mm	P-58780	1 390 Ft	<b>990 Ft</b>
35x167mm	P-58811	1 690 Ft	<b>1 190 Ft</b>

## ▼ Fafúrók standard



- Edzett, szén-acél (35MF6PB) alapanyag - Rozsdásodás elleni felületkezelés (anti-korrózió) - Esztergált központosító csúcs - Két elővágóél - Gyors, pontos, tiszta fúrás - Felületi keménység 45HRC - Átmérőtűrés h12 - Ütvefúrásra nem alkalmas

Méret	Cikkszám	Bruttó listaár	Javasolt bruttó akciós ár
3x60mm	D-07026	290 Ft	<b>190 Ft</b>
3x60mm	P-57473	290 Ft	<b>190 Ft</b>
4x75mm	D-07032	290 Ft	<b>190 Ft</b>
4x75mm	P-57489	290 Ft	<b>190 Ft</b>
5x85mm	P-57495	290 Ft	<b>190 Ft</b>
6x95mm	P-57504	290 Ft	<b>190 Ft</b>
7x110mm	D-07060	490 Ft	<b>290 Ft</b>
7x110mm	P-57510	490 Ft	<b>290 Ft</b>
8x115mm	D-07076	490 Ft	<b>290 Ft</b>
8x115mm	P-57526	490 Ft	<b>290 Ft</b>
8x315mm	D-07163	1 390 Ft	<b>990 Ft</b>
9x125mm	P-57532	490 Ft	<b>290 Ft</b>
10x135mm	D-07098	590 Ft	<b>390 Ft</b>
10x135mm	P-57548	590 Ft	<b>390 Ft</b>
12x155mm	P-57554	690 Ft	<b>490 Ft</b>
14x170mm	P-57560	990 Ft	<b>690 Ft</b>
16x180mm	P-57576	1 290 Ft	<b>890 Ft</b>
18x200mm	P-57582	1 990 Ft	<b>1 390 Ft</b>
20x200mm	P-57598	2 190 Ft	<b>1 590 Ft</b>
Spirálfúró fa készlet 3-10mm	P-57663	2 390 Ft	<b>1 690 Ft</b>

## ▼ Gerendafúrók



- Edzett, (ZC45) acél alapanyag  
- Rozsdásodás elleni felületkezelés (antikorrózió)  
- "LEWIS" spirálforma  
- Esztergált, menetes központosítócsúcs, elővágóél  
- Gyors forgáskihordás, pontos, tiszta fúrás  
- Átmérőtűrés 0,1 mm  
- Ütvefúrásra nem alkalmas



Méret	Cikkszám	Bruttó listaár	Javasolt bruttó akciós ár
6x200mm	D-07238	1 090 Ft	<b>790 Ft</b>
6x250mm	D-07331	1 290 Ft	<b>890 Ft</b>
8x200mm	D-07244	1 290 Ft	<b>890 Ft</b>
8x250mm	D-07347	1 390 Ft	<b>990 Ft</b>
8x400mm	D-07434	2 490 Ft	<b>1 790 Ft</b>
8x450mm	D-07559	3 290 Ft	<b>2 390 Ft</b>
8x600mm	P-58497	8 890 Ft	<b>6 490 Ft</b>
10x200mm	D-07250	1 490 Ft	<b>1 090 Ft</b>
10x250mm	D-07353	1 690 Ft	<b>1 190 Ft</b>
10x400mm	D-07440	2 590 Ft	<b>1 890 Ft</b>
10x450mm	D-07565	3 290 Ft	<b>2 390 Ft</b>
12x200mm	D-07266	1 690 Ft	<b>1 190 Ft</b>
12x250mm	D-07369	1 790 Ft	<b>1 290 Ft</b>
12x400mm	D-07456	3 190 Ft	<b>2 290 Ft</b>
12x450mm	D-07571	3 990 Ft	<b>2 890 Ft</b>
14x200mm	D-07272	1 790 Ft	<b>1 290 Ft</b>
14x250mm	D-07375	2 090 Ft	<b>1 490 Ft</b>
14x400mm	D-07462	3 290 Ft	<b>2 390 Ft</b>
14x450mm	D-07587	4 190 Ft	<b>2 990 Ft</b>
16x200mm	D-07288	2 090 Ft	<b>1 490 Ft</b>
16x250mm	D-07381	2 190 Ft	<b>1 590 Ft</b>
16x400mm	D-07478	3 690 Ft	<b>2 690 Ft</b>
16x450mm	D-07593	5 090 Ft	<b>3 690 Ft</b>
18x200mm	D-07294	2 190 Ft	<b>1 590 Ft</b>
18x250mm	D-07397	2 490 Ft	<b>1 790 Ft</b>
18x400mm	D-07484	4 590 Ft	<b>3 290 Ft</b>
18x450mm	D-07602	5 490 Ft	<b>3 990 Ft</b>
20x200mm	D-07303	2 390 Ft	<b>1 690 Ft</b>
20x250mm	D-07406	2 790 Ft	<b>1 990 Ft</b>
20x400mm	D-07490	5 090 Ft	<b>3 690 Ft</b>
20x450mm	D-07618	6 090 Ft	<b>4 390 Ft</b>
22x200mm	D-07319	2 590 Ft	<b>1 890 Ft</b>
22x250mm	D-07412	3 190 Ft	<b>2 290 Ft</b>
22x400mm	D-07509	5 490 Ft	<b>3 990 Ft</b>
22x450mm	D-07624	6 990 Ft	<b>5 090 Ft</b>
24x200mm	D-07325	2 990 Ft	<b>2 190 Ft</b>
24x250mm	D-07428	3 490 Ft	<b>2 490 Ft</b>
24x400mm	D-07515	6 890 Ft	<b>4 990 Ft</b>
24x450mm	D-07630	7 790 Ft	<b>5 690 Ft</b>
26x400mm	D-07521	6 990 Ft	<b>5 090 Ft</b>
26x450mm	D-07646	8 690 Ft	<b>6 290 Ft</b>
28x400mm	D-07537	8 490 Ft	<b>6 190 Ft</b>
28x450mm	D-07652	10 190 Ft	<b>7 390 Ft</b>
30x400mm	D-07543	10 190 Ft	<b>7 390 Ft</b>
30x450mm	D-07668	11 390 Ft	<b>8 290 Ft</b>

## ▼ Öntolósos fafűrök

Leírás	Kép	Méret	Cikkszám	Bruttó listaár	Javasolt bruttó akciós ár
<p>Öntolósos fafűrőszárak</p> <p>- Az agresszív spirál-kialakításnak köszönhetően a fej gyorsabban és erőlködés nélkül halad a fában, ami gyorsabb fúrást eredményez.</p> <p>- Minden olyan általános felhasználó, villanyszerelő, vízvezeték-szerelő és épületgépészeti szakember számára megfelel, akinek fába kell fúrnia bármilyen típusú cső, szellőző vagy kábelcsatorna esetén</p>		1" 25mm	D-29935	4 390 Ft	<b>3 190 Ft</b>
		1-1/8" 28mm	D-29957	5 490 Ft	<b>3 990 Ft</b>
		1-1/4" 32mm	D-29963	6 290 Ft	<b>4 590 Ft</b>
		1-3/8" 35mm	D-29979	6 790 Ft	<b>4 890 Ft</b>
		1-1/2" 38mm	D-29985	7 290 Ft	<b>5 290 Ft</b>
		1-3/4" 45mm	D-29991	8 390 Ft	<b>6 090 Ft</b>
		2" 51mm	D-30003	9 490 Ft	<b>6 890 Ft</b>
		2-1/8" 54mm	D-30019	10 490 Ft	<b>7 590 Ft</b>
		2-9/16" 65mm	D-30031	13 890 Ft	<b>10 090 Ft</b>
		3" 76mm	D-30047	21 090 Ft	<b>15 390 Ft</b>
		3-5/8" 92mm	D-56518	24 690 Ft	<b>17 990 Ft</b>
		4-5/8" 117mm	D-56524	31 490 Ft	<b>22 990 Ft</b>

## ▼ 1/4" befogású fűrök (hatszög) HSS-TIN fémfűrőszárak

Leírás	Kép	Ø	Hossz (mm)	Cikkszám	Bruttó listaár	Javasolt bruttó akciós ár/cs
<p>- Kösörült fűrőszárak, ipari felhasználásra, edzett, kiváló minőségű gyorsacélból titánium-nitrid bevonattal</p> <p>- 135°-os fűrőcsúcs harántkösörüléssel</p> <p>- "N" típusú (Normál) horony</p> <p>- Átmérőtűrés h8</p> <p>- Ötvöztött és ötvözetlen acélhoz</p> <p>- 900 N/mm<sup>2</sup> szakítószilárdság</p> <p>- Acél, szürke-, alu-, lágyöntvényhez, rozsdamentes anyagokhoz, műanyagokhoz</p>		3,0	80	D-14928	590 Ft	<b>390 Ft</b>
		3,2	85	D-14934	590 Ft	<b>420 Ft</b>
		4,0	95	D-14940	690 Ft	<b>470 Ft</b>
		5,0	105	D-14962	790 Ft	<b>570 Ft</b>
		6,0	110	D-14978	1 090 Ft	<b>790 Ft</b>
		8,0	115	D-15827	2 190 Ft	<b>1 590 Ft</b>
		10,0	130	D-15833	2 990 Ft	<b>2 190 Ft</b>
		12,0	150	D-15849	4 990 Ft	<b>3 590 Ft</b>
		13,0	150	D-15855	5 490 Ft	<b>3 990 Ft</b>

## ▼ Hatszög befogású fafűrőszárak standard

Leírás	Kép	Ø	Hossz (mm)	Cikkszám	Bruttó listaár	Javasolt bruttó akciós ár/cs
<p>- Edzett, szén-acél (35MF6PB) alapanyag</p> <p>- Rozsdásodás elleni felületkezelés (antikorrózió)</p> <p>- Esztergált központozító csúcs</p> <p>- Két elővágóél</p> <p>- Gyors, pontos, tiszta fúrás</p> <p>- Felületi keménység 45HRC</p> <p>- Átmérőtűrés h12</p> <p>- Útvefúrásra nem alkalmas</p>		3,0	75	D-15861	490 Ft	<b>330 Ft</b>
		4,0	90	D-15877	490 Ft	<b>340 Ft</b>
		5,0	100	D-15883	590 Ft	<b>390 Ft</b>
		6,0	110	D-15899	590 Ft	<b>390 Ft</b>
		8,0	115	D-15908	690 Ft	<b>490 Ft</b>
		10,0	130	D-15914	890 Ft	<b>590 Ft</b>
		12,0	150	D-15920	1 090 Ft	<b>790 Ft</b>
		15,0	160	D-15936	1 390 Ft	<b>990 Ft</b>

### D-62371 ▶

Hatszög befogású fafűrő készlet  
2,3,3,4,5,6,8mm

Bruttó akciós ár

**1.590 Ft**



### D-23759 ▶

Hatszög befogású fűrőkészlet  
fa, fém, kőzet 5-6mm 5db-os



Bruttó akciós ár

**2.790 Ft**



## EZYCHANGE Bi-Metál körkivágók

- gyorscsatlakozós szerszámcseré,
- anyaga: Bi-metal 8%Co
- 8 mm-es hatlapú befogás, 40 mm furatmélység, Ø 16 - 152 mm-ig
- különböző anyagokhoz különböző fordulatszám szükséges

Kép	Átmérők Leírás	Cikkszám	Bruttó listaár	Javasolt bruttó akciós ár
	16 mm	B-11265	3 590 Ft	<b>2 590 Ft</b>
	17 mm	B-31706	3 690 Ft	<b>2 690 Ft</b>
	19 mm	B-11271	3 690 Ft	<b>2 690 Ft</b>
	20 mm	B-11287	3 890 Ft	<b>2 790 Ft</b>
	22 mm	B-11293	3 890 Ft	<b>2 790 Ft</b>
	24 mm	B-11302	3 890 Ft	<b>2 790 Ft</b>
	25 mm	B-11318	4 290 Ft	<b>3 090 Ft</b>
	27 mm	B-31712	4 690 Ft	<b>3 390 Ft</b>
	29 mm	B-11324	4 690 Ft	<b>3 390 Ft</b>
	30 mm	B-11330	4 690 Ft	<b>3 390 Ft</b>
	32 mm	B-11346	4 690 Ft	<b>3 390 Ft</b>
	35 mm	B-11352	5 490 Ft	<b>3 990 Ft</b>
	38 mm	B-11368	5 490 Ft	<b>3 990 Ft</b>
	40 mm	B-16754	5 790 Ft	<b>4 190 Ft</b>
	41 mm	B-11374	5 790 Ft	<b>4 190 Ft</b>
	44 mm	B-11380	6 090 Ft	<b>4 390 Ft</b>
	46 mm	B-31734	6 090 Ft	<b>4 390 Ft</b>
	48 mm	B-11396	6 090 Ft	<b>4 390 Ft</b>
	51 mm	B-11405	6 590 Ft	<b>4 790 Ft</b>
	52 mm	B-31740	6 890 Ft	<b>4 990 Ft</b>
	56 mm	B-31756	6 890 Ft	<b>4 990 Ft</b>
	57 mm	B-11411	6 890 Ft	<b>4 990 Ft</b>
	60 mm	B-11427	6 890 Ft	<b>4 990 Ft</b>
	64 mm	B-11433	6 890 Ft	<b>4 990 Ft</b>
	65 mm	B-16760	7 290 Ft	<b>5 290 Ft</b>
	68 mm	B-11449	7 590 Ft	<b>5 490 Ft</b>
	70 mm	B-11455	7 590 Ft	<b>5 490 Ft</b>
	73 mm	B-31762	8 890 Ft	<b>6 490 Ft</b>
	76 mm	B-11461	8 890 Ft	<b>6 490 Ft</b>
	79 mm	B-31778	9 590 Ft	<b>6 990 Ft</b>
	83 mm	B-11477	9 590 Ft	<b>6 990 Ft</b>
	92 mm	B-11483	10 290 Ft	<b>7 490 Ft</b>
	102 mm	B-11499	10 590 Ft	<b>7 690 Ft</b>
	105 mm	B-11508	12 990 Ft	<b>9 490 Ft</b>
	127 mm	B-11514	17 790 Ft	<b>12 990 Ft</b>
	152 mm	B-11520	21 990 Ft	<b>15 990 Ft</b>
	adapter+HSS-G központfúró	B-11536	10 990 Ft	<b>7 990 Ft</b>
	központfúró	B-11542	2 790 Ft	<b>1 990 Ft</b>
	SDS-Plus adapter	B-31902	10 990 Ft	<b>7 990 Ft</b>

### B-11972 Ezychange készlet 16,20,25,32,40,51mm

Javasolt bruttó akciós ár:  
**37 990Ft**



## Bi-Metál Körkivágók, kiegészítők

- Speciális ötvözetű gyorsacélból készült körkivágó
- Kombó fogazás; fogosztás 4-6 fog/coll
- Vágási mélység 38 mm - anyaga: HSS Bi-metal
- Szerszámbefogás: SDS-PLUS vagy hatlapú
- Ütvefűréssel nem használható!

Kép	Átmérők Leírás	Cikkszám	Bruttó listaár	Javasolt bruttó akciós ár
	16mm	D-16994	1 490 Ft	<b>1 090 Ft</b>
	19mm	D-17005	1 490 Ft	<b>1 090 Ft</b>
	20mm	D-17251	1 790 Ft	<b>1 290 Ft</b>
	22mm	D-17011	1 790 Ft	<b>1 290 Ft</b>
	24mm	D-17027	1 790 Ft	<b>1 290 Ft</b>
	25mm	D-17033	1 990 Ft	<b>1 390 Ft</b>
	29mm	D-17267	2 190 Ft	<b>1 590 Ft</b>
	32mm	D-17049	2 390 Ft	<b>1 690 Ft</b>
	35mm	D-17055	2 490 Ft	<b>1 790 Ft</b>
	38mm	D-17061	2 590 Ft	<b>1 890 Ft</b>
	40mm	D-17273	2 790 Ft	<b>1 990 Ft</b>
	44mm	D-17077	2 990 Ft	<b>2 190 Ft</b>
	51mm	D-17083	3 490 Ft	<b>2 490 Ft</b>
	54mm	D-24876	3 490 Ft	<b>2 490 Ft</b>
	57mm	D-17099	3 590 Ft	<b>2 590 Ft</b>
	60mm	D-25688	3 690 Ft	<b>2 690 Ft</b>
	65mm	D-24882	3 990 Ft	<b>2 890 Ft</b>
	68mm	D-17108	4 290 Ft	<b>3 090 Ft</b>
	70mm	D-25694	4 390 Ft	<b>3 190 Ft</b>
	76mm	D-17114	4 690 Ft	<b>3 390 Ft</b>
	80mm	D-33869	4 790 Ft	<b>3 490 Ft</b>
	83mm	D-17120	4 790 Ft	<b>3 490 Ft</b>
	92mm	D-17136	5 490 Ft	<b>3 990 Ft</b>
	105mm	D-17142	6 490 Ft	<b>4 690 Ft</b>
	127mm	D-17158	8 090 Ft	<b>5 890 Ft</b>
	152mm	D-17164	9 390 Ft	<b>6 790 Ft</b>
	Bimetál körkivágó készlet 6db-os 20,25,32,40,51,65mm	D-47139	20 590 Ft	<b>14 990 Ft</b>
	Bimetál körkivágó készlet 9db-os vízvezeték szerelőknek	D-63965	21 990 Ft	<b>15 990 Ft</b>
	Központfúró	D-17192	1 290 Ft	<b>890 Ft</b>
	Adapter 16-29mm	D-17170	1 790 Ft	<b>1 290 Ft</b>
	Adapter 32-152mm	D-17186	3 190 Ft	<b>2 290 Ft</b>
	Adapter SDS Plus 16-29mm	D-17603	2 090 Ft	<b>1 490 Ft</b>
	Adapter SDS Plus 32-76mm	D-17619	3 990 Ft	<b>2 890 Ft</b>

## ▼ Csavarbehajtó bitek (impact BLACK)

Típus	Hossz (mm)	Kiszerezés 2db/cs	Cikkszám	Bruttó listaár /db	Javasolt bruttó akciós ár/ kiszerezés
PZ1	25		B-63638	890 Ft	<b>590 Ft</b>
PZ2	25		B-63644	890 Ft	<b>590 Ft</b>
PZ3	25		B-63650	890 Ft	<b>590 Ft</b>
PZ1	50		B-63747	1 290 Ft	<b>890 Ft</b>
PZ2	50		B-63753	1 290 Ft	<b>890 Ft</b>
PZ3	50		B-63769	1 290 Ft	<b>890 Ft</b>
PH1	25		B-63600	890 Ft	<b>590 Ft</b>
PH2	25		B-63616	890 Ft	<b>590 Ft</b>
PH3	25		B-63622	890 Ft	<b>590 Ft</b>
PH1	50		B-63719	1 290 Ft	<b>890 Ft</b>
PH2	50		B-63725	1 290 Ft	<b>890 Ft</b>
PH3	25		B-63731	1 290 Ft	<b>890 Ft</b>
T15	25		B-63666	890 Ft	<b>590 Ft</b>
T20	25		B-63672	890 Ft	<b>590 Ft</b>
T25	25		B-63688	890 Ft	<b>590 Ft</b>
T30	25		B-63694	890 Ft	<b>590 Ft</b>
T40	25		B-63703	890 Ft	<b>590 Ft</b>
T15	50		B-63775	1 290 Ft	<b>890 Ft</b>
T20	50		B-63781	1 290 Ft	<b>890 Ft</b>
T25	50		B-63797	1 290 Ft	<b>890 Ft</b>
T30	50		B-63806	1 290 Ft	<b>890 Ft</b>
T40	50		B-63812	1 290 Ft	<b>890 Ft</b>

**IMPACT**  
Impact driver's accessory series  
**BLACK**

**E-03084**impact BLACK 31db-os akkumulátor  
formájú bitkészlet

Bruttó akciós ár

**5.990 Ft****B-66896**

33db-os impact BLACK bitkészlet

Bruttó akciós ár

**9.990 Ft****B-66880**

35db-os impact BLACK bitkészlet

Bruttó akciós ár

**10.990 Ft**

impact BLACK mágneses bittartó 60mm		B-66793	1 390 Ft	<b>990 Ft</b>
impact BLACK gyűrűs mágneses bittartó 60mm		B-66802	1 790 Ft	<b>1 290 Ft</b>
impact BLACK mágneses dugókulcs 6mm		B-66824	990 Ft	<b>690 Ft</b>
impact BLACK mágneses dugókulcs 8mm		B-66830	990 Ft	<b>690 Ft</b>
impact BLACK mágneses dugókulcs 10mm		B-66846	990 Ft	<b>690 Ft</b>
impact BLACK mágneses dugókulcs 13mm		B-66852	990 Ft	<b>690 Ft</b>
impact BLACK adapter 1/4"-3/8"		B-66868	990 Ft	<b>690 Ft</b>
impact BLACK adapter 1/4"-1/2"		B-66874	1 290 Ft	<b>890 Ft</b>

▼ Gyémánt-zafir bevonatú bit

Típus	Hossz (mm)	db/ csomag	Cikkszám	Bruttó listaár /db	Javasolt bruttó akciós ár/cs
PH1	25	3db	P-38576	4 190 Ft	<b>2 990 Ft</b>
PH2	25	3db	P-38582	4 190 Ft	<b>2 990 Ft</b>
PH3	25	3db	P-38598	4 190 Ft	<b>2 990 Ft</b>
PZ1	25	3db	P-38635	4 190 Ft	<b>2 990 Ft</b>
PZ2	25	3db	P-38641	4 190 Ft	<b>2 990 Ft</b>
PZ3	25	3db	P-38657	4 190 Ft	<b>2 990 Ft</b>
T10	25	3db	P-38691	4 690 Ft	<b>3 390 Ft</b>
T15	25	3db	P-38700	4 690 Ft	<b>3 390 Ft</b>
T20	25	3db	P-38716	4 690 Ft	<b>3 390 Ft</b>
T25	23	3db	P-38722	4 690 Ft	<b>3 390 Ft</b>
T30	25	3db	P-38738	4 690 Ft	<b>3 390 Ft</b>
T40	25	3db	P-38744	4 690 Ft	<b>3 390 Ft</b>



▼ Kétfejes torziós bitek

Kép	Típus	Hossz	Db/ cs	Cikkszám	Bruttó listaár /db	Javasolt bruttó akciós ár
	PH2	85mm	3	B-12326	3 890 Ft	<b>2 790 Ft</b>
	PZ2	85mm	3	B-12790	3 890 Ft	<b>2 790 Ft</b>
	PZ3	85mm	3	B-20731	4 390 Ft	<b>3 190 Ft</b>
	PZ2	85mm	18	B-16259	20 590 Ft	<b>14 990 Ft</b>





## ▼ Egyéb kiegészítők

Megnevezés	Kép	Cikkszám	Bruttó listaár /db	Javasolt bruttó akciós ár
kétvégű bit 65mm PH2, egyenes		784636-0	490 Ft	<b>290 Ft</b>
átalakító adapter 1/4"-1/2"	<td>P-05941</td> <td>17 790 Ft</td> <td><b>12 990 Ft</b></td>	P-05941	17 790 Ft	<b>12 990 Ft</b>
átalakító adapter 1/2"-1/4"	<td>P-74871</td> <td>8 290 Ft</td> <td><b>5 990 Ft</b></td>	P-74871	8 290 Ft	<b>5 990 Ft</b>
átalakító adapter 1/2"-1/4"	<td>134873-0</td> <td>15 090 Ft</td> <td><b>10 990 Ft</b></td>	134873-0	15 090 Ft	<b>10 990 Ft</b>
átalakító adapter 3/8"-1/4"	<td>P-74865</td> <td>6 490 Ft</td> <td><b>4 690 Ft</b></td>	P-74865	6 490 Ft	<b>4 690 Ft</b>
1/4" sarokcsavarbehajtó fej		P-90629	15 090 Ft	<b>10 990 Ft</b>
mágneses bittartó D6,3 60mm (DFS452)		784811-8	990 Ft	<b>690 Ft</b>
mágneses bittartó D6,3 60mm		B-52445	1 090 Ft	<b>790 Ft</b>
mágneses bittartó D6,3 74mm		P-05985	3 690 Ft	<b>2 690 Ft</b>
gyorsoldású mágneses bittartó D6,3 60mm		B-52467	1 690 Ft	<b>1 190 Ft</b>
gyorsoldású mágneses bittartó D6,3 60mm		P-54075	6 090 Ft	<b>4 390 Ft</b>
gyorsoldású ALU gyűrűs mágneses bittartó D6,3 60mm		P-53263	6 890 Ft	<b>4 990 Ft</b>
összehajtható többcélú kés		P-90548	6 190 Ft	<b>4 490 Ft</b>
kézi csavarhúzó szett PZ1,2,3/PH1,2,3 65mm		P-84159	6 790 Ft	<b>4 890 Ft</b>
kézi csavarhúzó szett TORX T10,15,20,25,30,40 65mm		P-84165	6 790 Ft	<b>4 890 Ft</b>



**B-42438**  
Ütésre elforduló csavarhúzó PH2x125



**B-42450**  
Ütésre elforduló csavarhúzó PZ2x125



Bruttó akciós ár

**4.990 Ft**



**D-31083**

12db-os bitkészlet standard

Bruttó listaár: 2 990Ft  
Javasolt bruttó akciós ár:  
**2 190 Ft**



**D-64995**

11db-os bitkészlet

Bruttó listaár: 3 490 Ft  
Javasolt bruttó akciós ár:  
**2 490 Ft**



**D-65006**

11db-os bitkészlet

Bruttó listaár: 3 490 Ft  
Javasolt bruttó akciós ár:  
**2 490 Ft**



**B-48789**

26db-os bitkészlet bittartóval

Bruttó listaár: 5 490 Ft  
Javasolt bruttó akciós ár:  
**3 990 Ft**



**E-03567**

11 részes bitkészlet  
PH1,PH2,PH3,PZ1,PZ2,PZ3,  
T15,T20,T2 T2, 5,T30 bittartóval

Bruttó listaár: 9 590 Ft  
Javasolt bruttó akciós ár:  
**6 990 Ft**



**P-79778**

17db-os bitkészlet Croco

Bruttó listaár: 4 990 Ft  
Javasolt bruttó akciós ár:  
**3 590 Ft**



**P-54053**

13db-os bitkészlet 25mm

Bruttó listaár: 6 890 Ft  
Javasolt bruttó akciós ár:  
**4 990 Ft**



**P-74740**

13db-os bitkészlet 50mm

Bruttó listaár: 19 190 Ft  
Javasolt bruttó akciós ár:  
**13 990 Ft**



**P-81175**

22db-os készlet karabinerrel

Bruttó listaár: 5 490 Ft  
Javasolt bruttó akciós ár:  
**3 990 Ft**



**P-81038**

22db-os készlet karabinerrel

Bruttó listaár: 4 790 Ft  
Javasolt bruttó akciós ár:  
**3 490 Ft**



**P-73374**

31db-os bitkészlet

Bruttó listaár: 6 490 Ft  
Javasolt bruttó akciós ár: **4 690 Ft**



**P-73352**

31db-os bitkészlet TORX

Bruttó listaár: 6 490 Ft  
Javasolt bruttó akciós ár: **4 690 Ft**



**B-68317**

31db-os LXT akku alakú bit készlet

Bruttó listaár: 8 290 Ft  
Javasolt bruttó akciós ár: **5 990 Ft**



**P-79790**

Bitkészlet 32db-os profi

Bruttó listaár: 16 490 Ft  
Javasolt bruttó akciós ár: **11 990 Ft**



**B-49389**

33db-os fúró-csavarbehajtó készlet

Bruttó listaár: 10 990 Ft  
Javasolt bruttó akciós ár: **7 990 Ft**

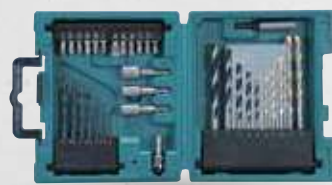

**D-36980**

34db-os fúró-csavarbehajtó készlet

Bruttó listaár: 12 590 Ft  
Javasolt bruttó akciós ár: **9 190 Ft**



**P-20183**

38db-os bitkészlet 25mm  
+ csavarhúzó

Bruttó listaár: 30 190 Ft  
Javasolt bruttó akciós ár: **21 990 Ft**



**D-58877**

42db-os fúró-csavarbehajtó készlet

Bruttó listaár: 12 390 Ft  
Javasolt bruttó akciós ár: **8 990 Ft**



**B-36170**  
47db-os bit és dugókulcskészlet racsnis behajtóval

Bruttó listaár: 10 290 Ft  
Javasolt bruttó akciós ár: **7 490 Ft**



**P-52043**  
49db-os bit és dugókulcs készlet

Bruttó listaár: 12 890 Ft  
Javasolt bruttó akciós ár: **9 390 Ft**



**P-70144**  
61db-os bitkészlet

Bruttó listaár: 17 790 Ft  
Javasolt bruttó akciós ár: **12 990 Ft**



**D-46202**  
18db-os fúrókészlet FA, FÉM, KÖZET 3,4,5,6,8,10

Bruttó listaár: 8 290 Ft  
Javasolt bruttó akciós ár: **5 990 Ft**



**P-81050**  
99db-os bitkészlet

Bruttó listaár: 17 790 Ft  
Javasolt bruttó akciós ár: **12 990 Ft**

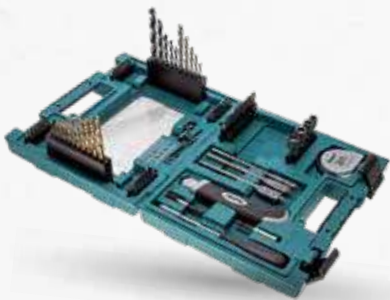

**D-33691**  
71db-os fúró-csavarbehajtó készlet

Bruttó listaár: 24 690 Ft  
Javasolt bruttó akciós ár: **17 990 Ft**



**B-49432**  
18db-os fúrókészlet FA, FÉM, KÖZET 4,5,6,7,8,10

Bruttó listaár: 17 790 Ft  
Javasolt bruttó akciós ár: **12 990 Ft**



**B-43044**  
MAKPAC 66db-os fúró-csavarbehajtó készlet

Bruttó listaár: 35 590 Ft  
Javasolt bruttó akciós ár: **25 990 Ft**



**B-49725**  
MAKPAC 96db-os fúró-csavarbehajtó készlet

Bruttó listaár: 47 790 Ft  
Javasolt bruttó akciós ár: **34 990 Ft**



**B-49884**  
MAKPAC 116db-os fúró-csavarbehajtó készlet

Bruttó listaár: 50 590 Ft  
Javasolt bruttó akciós ár: **36 990 Ft**



**D-31778**  
104db-os fúró-csavarbehajtó készlet

Bruttó listaár: 34 290 Ft  
Javasolt bruttó akciós ár: **24 990 Ft**



**D-37194**  
200db-os fúró-csavarbehajtó készlet

Bruttó listaár: 60 290 Ft  
Javasolt bruttó akciós ár: **43 990 Ft**

## FÚRÓ- CSAVARBEHÁTÓ BITEK ÉS KÉSZLETEK

**MACCESS**

## ▼ Dugókulcsok (1/4")

Megnevezés	Kép	Cikkszám	Bruttó listaár / db	Javasolt bruttó akciós ár
1/4"x65mm		P-05991	4 590 Ft	<b>3 290 Ft</b>
3/8"x55mm		P-06264	2 490 Ft	<b>1 790 Ft</b>
3/8"x65mm		P-06018	5 490 Ft	<b>3 990 Ft</b>
5/16"x65mm		P-06024	8 690 Ft	<b>6 290 Ft</b>
5,5x55mm		P-06270	2 390 Ft	<b>1 690 Ft</b>
7,0x55mm		P-06286	2 490 Ft	<b>1 790 Ft</b>
mágneses 8x50mm		B-38716	890 Ft	<b>590 Ft</b>
8,0x55mm		P-06292	2 590 Ft	<b>1 890 Ft</b>
mágneses 10x50mm		B-38722	890 Ft	<b>590 Ft</b>
10x55mm		P-06301	2 790 Ft	<b>1 990 Ft</b>
10x65mm		P-06002	5 490 Ft	<b>3 990 Ft</b>
13x55mm		P-06317	3 590 Ft	<b>2 590 Ft</b>
17x55mm		P-38548	6 090 Ft	<b>4 390 Ft</b>
1/4" dugókulcs készlet 5db-os 6,8,10,12,13mm			B-39154	2 790 Ft

## ▼ Gépi dugókulcsok (1/2")

Megnevezés	Kép	Cikkszám	Bruttó listaár / db	Javasolt bruttó akciós ár
1/2" 13x38mm		134825-1	1 690 Ft	<b>1 190 Ft</b>
1/2" 13x52mm		134827-7	2 390 Ft	<b>1 690 Ft</b>
1/2" 17x38mm		134829-3	1 790 Ft	<b>1 290 Ft</b>
1/2" 17x52mm		134830-8	2 390 Ft	<b>1 690 Ft</b>
1/2" 19x38mm		134831-6	1 790 Ft	<b>1 290 Ft</b>
1/2" 19x52mm		134832-4	2 390 Ft	<b>1 690 Ft</b>
1/2" 21x38mm		134838-2	2 090 Ft	<b>1 490 Ft</b>
1/2" 21x52mm		134833-2	2 490 Ft	<b>1 790 Ft</b>
1/2" 22x38mm		134851-0	2 190 Ft	<b>1 590 Ft</b>
1/2" 22x52mm		134834-0	2 590 Ft	<b>1 890 Ft</b>
1/2" 24x45mm		134841-3	2 590 Ft	<b>1 890 Ft</b>
1/2" 24x52mm		134836-6	2 790 Ft	<b>1 990 Ft</b>
1/2" 27x50mm		134844-7	3 190 Ft	<b>2 290 Ft</b>
1/2" 27x78mm		134845-5	4 390 Ft	<b>3 190 Ft</b>
1/2" 30x50mm		134846-3	3 190 Ft	<b>2 290 Ft</b>
1/2" 30x78mm	134847-1	4 690 Ft	<b>3 390 Ft</b>	
1/2" 32x50mm	134848-9	3 490 Ft	<b>2 490 Ft</b>	
1/2" 32x78mm	134849-7	4 790 Ft	<b>3 490 Ft</b>	
1/2" dugókulcs készlet 9db-os 8,10,12,13,14,15,17,18mm + 1/4"-1/2" adapter		B-54645	10 990 Ft	<b>7 990 Ft</b>
1/2" gépi dugókulcs készlet 150mm 17,19,21 38mm 10,11,13,15,17,19,21,22,24		P-90576	31 490 Ft	<b>22 990 Ft</b>

## ▼ Keverőszárak

Méret	Felhasz. terület	Ø (mm)	Teljes hossz (mm)	Anyagmennyiség (l)	Infó	Kép	Cikkszám	Bruttó listaár /db	Javasolt bruttó akciós ár
8mm	Festékek	40	400	10-15	Festékek, alapozók, kötőhidak		P-02331	5 490 Ft	<b>3 990 Ft</b>
8mm	Ragasztók	90	400	7-10	Ragasztóhabarcsok, könnyű beton, gipszek, fugázók		P-02347	5 490 Ft	<b>3 990 Ft</b>
10mm	Habarcsok	100	590	5-15	Ragasztóhabarcsok, gipszek, fugázók, betonok, nehezebb habarcsok		P-02353	13 690 Ft	<b>9 990 Ft</b>
M14	Festékek	120	590	15-30	Festékek, alapozók, kötőhidak		P-22012	9 590 Ft	<b>6 990 Ft</b>
M14	Ragasztók	135	590	15-30	Ragasztóhabarcsok, könnyű beton, gipszek, fugázók		P-22040	12 990 Ft	<b>9 490 Ft</b>
M14	Horganyzott	100	600		Ragasztóhabarcsok, könnyű beton, gipszek, fugázók		P-76766	8 290 Ft	<b>5 990 Ft</b>
M14		120	590		Műgyanták, dekorhabarcsok, mész (lefelé kever)		P-22056	15 090 Ft	<b>10 990 Ft</b>

# Vágókorongok sarokcsiszolókhöz és gyorsdarabolókhöz, csiszolótárcsák sarokcsiszolókhöz

2021  
T1

## ▼ Vágókorongok (Acél)

### Standard minőség általános használatra

- gazdaságos korong • számos fémmegmunkálási munkálatokhoz

Ø (mm)	Vastagság (mm)	Cikkszám	Kiszerezés	Bruttó listaár /db	Javasolt bruttó akciós ár /db
125	2,0	B-51655	1db	690 Ft	<b>490 Ft</b>
125	2,5	A-85313	1db	590 Ft	<b>390 Ft</b>

## ▼ Vágókorongok

(Rozsdamentes és normál acélhoz)

### Speciális magas minőségű korong

- a leggyorsabb vágási sebesség
- sima vágás • kevesebb sorja, kevesebb égési felület

115	0,8	B-45727	1db	590 Ft	<b>380 Ft</b>
125	0,8	B-45733	1db	590 Ft	<b>420 Ft</b>

## ▼ Vágókorongok

(Rozsdamentes és normál acélhoz)

### Speciális magas minőségű korong

- hosszú élettartam, gyors vágás • magas minőség
- ideális a rozsdamentes fémekhez, acélhoz

115	1,0	B-12217	1db	490 Ft	<b>280 Ft</b>
115	1,2	B-64587	1db	390 Ft	<b>280 Ft</b>

## ▼ Vágókorongok

(Rozsdamentes és normál acélhoz)

### Speciális magas minőségű korong

- hosszú élettartam, gyors vágás • magas minőség
- ideális a rozsdamentes fémekhez, acélhoz

125	1,0	B-12239	1db	590 Ft	<b>390 Ft</b>
125	1,2	B-64593	1db	490 Ft	<b>300 Ft</b>
125	1,6	B-46931	1db	390 Ft	<b>280 Ft</b>
150	1,6	B-12251	1db	690 Ft	<b>450 Ft</b>
230	1,9	B-12273	1db	1 090 Ft	<b>750 Ft</b>

## ▼ Vágó és csiszoló korong

### Speciális magas minőségű korong

- hosszú élettartam • magas minőség • ideális a rozsdamentes fémekhez,

115	2,0	B-50360	1db	790 Ft	<b>550 Ft</b>
-----	-----	---------	-----	--------	---------------

## ▼ Vágókorongok (Alumíniumhoz)

### Speciális magas minőségű korong

- hosszú élettartam, gyors vágás • ideális alumíniumhoz

115	1,0	B-45325	1db	490 Ft	<b>340 Ft</b>
125	1,0	B-45331	1db	690 Ft	<b>490 Ft</b>
150	1,6	B-45347	1db	690 Ft	<b>490 Ft</b>
230	1,9	B-45369	1db	990 Ft	<b>690 Ft</b>

**XLOCK**

## ▼ X-LOCK vágókorong INOX A60T

115	1,2	E-00387	1db	620 Ft	<b>450 Ft</b>
125	1,2	E-00418	1db	670 Ft	<b>490 Ft</b>

## ▼ Vágókorongok gyorsdarabolókhöz

(Rozsdamentes és normál acélhoz)

- gyors vágás,
- kétszeresen hosszabb élettartam a normál vágókorongokéhoz képest

Ø (mm)	Vastagság (mm)	Cikkszám	Kiszerezés	Bruttó listaár /db	Javasolt bruttó akciós ár /db
355	3,0	B-10665-5	5db	9 590 Ft	<b>6 990 Ft</b>
355	3,0	B-16891-5	5db	9 590 Ft	<b>6 990 Ft</b>
355	2,5	B-49448-5	5db	10 290 Ft	<b>7 490 Ft</b>
355	2,5	B-49448-25	25db	41 090 Ft	<b>29 990 Ft</b>

## ▼ Csiszolótárcsák sarokcsiszolókhöz

Ø (mm)	Anyag	furat átmérő (mm)	Cikkszám	Bruttó listaár /db	Javasolt bruttó akciós ár /db
--------	-------	-------------------	----------	--------------------	-------------------------------

### Standard minőség általános használatra

- stabil magas minőség, számos fémmegmunkálási munkához

115	Acél	6,0	A-80927	490 Ft	<b>340 Ft</b>
125	Acél	6,0	A-80933	590 Ft	<b>400 Ft</b>
180	Acél	6,0	A-80949	790 Ft	<b>520 Ft</b>
230	Acél	6,0	A-80955	1 490 Ft	<b>1 090 Ft</b>

### Magas minőségű általános használatra



- magas minőségű csiszolási teljesítmény

115	Inox	6,0	A-80640	590 Ft	<b>420 Ft</b>
125	Inox	6,0	A-80656	790 Ft	<b>520 Ft</b>
125	Inox	6,0	B-21129	690 Ft	<b>490 Ft</b>
230	Inox	6,0	A-80896	1 990 Ft	<b>1 390 Ft</b>
115	Inox	7,2	B-56362	690 Ft	<b>490 Ft</b>
125	Inox	7,2	B-56384	890 Ft	<b>590 Ft</b>
115	Inox	7,2	B-56378	890 Ft	<b>590 Ft</b>
125	Inox	7,2	B-56390	990 Ft	<b>690 Ft</b>
115	Alu	6,0	B-14560	690 Ft	<b>490 Ft</b>
125	Alu	6,0	B-17653	890 Ft	<b>590 Ft</b>
230	Alu	6,0	B-14582	1 790 Ft	<b>1 290 Ft</b>
115	Acél	6,0	E-00365	590 Ft	<b>390 Ft</b>
115	Acél	6,0	E-00371	690 Ft	<b>490 Ft</b>
125	Acél	6,0	E-00393	790 Ft	<b>540 Ft</b>
125	Acél	6,0	E-00402	890 Ft	<b>640 Ft</b>

LONG LIFE

**XLOCK**





## ▼ FLEXIBILIS csiszolótárcsák

	115	4,0	B-49775	690 Ft	<b>490 Ft</b>
	125	4,0	B-53110	890 Ft	<b>590 Ft</b>
	125	3,0	B-18312	590 Ft	<b>390 Ft</b>
	125	3,0	B-18328	590 Ft	<b>390 Ft</b>
	125	3,0	B-18334	590 Ft	<b>390 Ft</b>
	125	3,0	B-18340	590 Ft	<b>390 Ft</b>
	125	3,0	B-18574	690 Ft	<b>440 Ft</b>
	125	3,0	B-18546	690 Ft	<b>440 Ft</b>
	125	3,0	B-18568	690 Ft	<b>440 Ft</b>
	125	3,0	B-18552	690 Ft	<b>440 Ft</b>

A fenti csiszolótárcsák alkalmazásához támasztótárcsa szükséges!

	támasztótárcsa flexibilis 3,0 115/125mm tárcsához	B-20482	490 Ft	<b>290 Ft</b>
--	--	---------	--------	---------------

## ▼ Lamellás csiszolók

Méret	Szemcse	Kép	Típus	Jellemzés	Cikkszám	Bruttó listaár/db	Javasolt bruttó akciós ár/db
Ø 115	40		Fém	Standard csiszolók	D-63432	590 Ft	<b>420 Ft</b>
	60		Fém		D-63448	590 Ft	<b>420 Ft</b>
	80		Fém		D-63454	590 Ft	<b>420 Ft</b>
	120		Fém		D-63460	590 Ft	<b>420 Ft</b>
Ø 115	40		Fém	• alkalmas acél, öntöttvas, acéllemez és inox megmunkálására • nagy teljesítmény	P-65137	1 090 Ft	<b>790 Ft</b>
	60		Fém		P-65143	1 090 Ft	<b>790 Ft</b>
	80		Fém		P-65159	1 090 Ft	<b>790 Ft</b>
	120		Fém		P-65165	1 090 Ft	<b>790 Ft</b>
	40		Inox		P-65458	1 090 Ft	<b>790 Ft</b>
Ø 115	60		Inox	• alkalmas inox megmunkálására • nagy teljesítmény • nagy anyaglehordási teljesítmény • hosszú élettartam	P-65464	1 090 Ft	<b>790 Ft</b>
	80		Inox		P-65470	1 090 Ft	<b>790 Ft</b>
	120		Inox		P-65486	1 090 Ft	<b>790 Ft</b>
	40		Fém		D-63476	690 Ft	<b>490 Ft</b>
Ø 125	60		Fém	Standard csiszolók	D-63482	690 Ft	<b>490 Ft</b>
	80		Fém		D-63498	690 Ft	<b>490 Ft</b>
	120		Fém		D-63507	690 Ft	<b>490 Ft</b>
	40		Fém		P-65171	1 290 Ft	<b>890 Ft</b>
Ø 125	60		Fém	• alkalmas acél, öntöttvas, acéllemez és inox megmunkálására • nagy teljesítmény	P-65187	1 290 Ft	<b>890 Ft</b>
	80		Fém		P-65193	1 290 Ft	<b>890 Ft</b>
	120		Fém		P-65202	1 290 Ft	<b>890 Ft</b>
	40		Inox		P-65492	1 290 Ft	<b>890 Ft</b>
	60	Inox	P-65501	1 290 Ft	<b>890 Ft</b>		
	80	Inox	P-65517	1 290 Ft	<b>890 Ft</b>		
				• nagy anyaglehordási teljesítmény • hosszú élettartam			

## ▼ Speciális tárcsák tisztításhoz

Szemcse. Ragasztó és szilícium-karbid, mely lehetővé teszi, a felület gyors tisztítását. Hordozó. A tisztítandó felületet megvédi a túlzottan sok karcólástól



Lila - Long Life Fekete - Standard

Ø (mm)	Belső átmérő (mm)	Típus	Cikkszám	Bruttó listaár/db	Javasolt bruttó akciós ár/db
115	22.23	üveg/fekete	B-28977	3 590 Ft	<b>2 590 Ft</b>
115	22.23	nylon/fekete	B-29050	4 190 Ft	<b>2 990 Ft</b>
115	22.23	üveg/lila	B-29016	4 190 Ft	<b>2 990 Ft</b>
115	22.23	nylon/lila	B-36251	4 190 Ft	<b>2 990 Ft</b>
125	22.23	üveg/fekete	B-28983	4 190 Ft	<b>2 990 Ft</b>
125	22.23	nylon/fekete	B-29066	4 590 Ft	<b>3 290 Ft</b>
125	22.23	üveg/lila	B-29022	5 090 Ft	<b>3 690 Ft</b>
125	22.23	nylon/lila	B-36267	5 390 Ft	<b>3 890 Ft</b>

## ▼ Fonott drótkorong kúpos



Ideális fém felületek rozsdaeltávolítására, megmunkálására

Méret (Ø mm)	M	Drót (mm)	Drót-csomó száma	Cikkszám	Bruttó listaár	Javasolt bruttó akciós ár
100	M14	0,5	18	D-39861	1 990 Ft	<b>1 390 Ft</b>
115	M14	0,5	20	D-39883	2 190 Ft	<b>1 590 Ft</b>

## ▼ Hullámos drótkorong kúpos



Ideális fém felületek rozsdaeltávolítására, megmunkálására

Méret (Ø mm)	M	Drót (mm)	Cikkszám	Bruttó listaár	Javasolt bruttó akciós ár
100	M14	0,3	D-39827	1 790 Ft	<b>1 290 Ft</b>
115	M14	0,3	D-39849	1 990 Ft	<b>1 390 Ft</b>

## ▼ Hullámos drótkefe csésze



Ideális élek és sík felületek rozsdaeltávolítására

Méret (Ø mm)	M	Típus	Cikkszám	Bruttó listaár	Javasolt bruttó akciós ár
60	M14	125/150	D-24072	1 390 Ft	<b>990 Ft</b>
75	M14	125/150	D-24094	1 790 Ft	<b>1 290 Ft</b>
100	M14	180/230	D-29284	2 490 Ft	<b>1 790 Ft</b>

## ▼ Fonott drótkefe csésze



Ideális nagy felületek gyors letakarítására, tisztítására

Méret (Ø mm)	M	Típus	Cikkszám	Bruttó listaár	Javasolt bruttó akciós ár
D60 16	M14	125/150	D-24119	2 190 Ft	<b>1 590 Ft</b>
D60 18	M14	125/150	D-24153	2 590 Ft	<b>1 890 Ft</b>

## ▼ Fonott drótkefe csésze



Erőteljesebb rozsdás felületek hatékonyabb megtisztítására

Méret (Ø mm)	M	Típus	Cikkszám	Bruttó listaár	Javasolt bruttó akciós ár
D75 18	M14	125/150	D-24131	2 490 Ft	<b>1 790 Ft</b>
D100 26	M14	180/230	D-29290	4 190 Ft	<b>2 990 Ft</b>

## ▼ Hullámos drótkefe csésze (Sárgaréz)



Ideális élek és sík felületek rozsdaeltávolítására

Méret (Ø mm)	M	Cikkszám	Bruttó listaár	Javasolt bruttó akciós ár
60	M14	D-39746	1 390 Ft	<b>990 Ft</b>
75	M14	D-39768	1 490 Ft	<b>1 090 Ft</b>
90	M14	D-39780	1 990 Ft	<b>1 390 Ft</b>
100	M14	D-39805	2 590 Ft	<b>1 890 Ft</b>

## ▼ Fonott drótkorong lapos



Ideális fém felületek rozsdaeltávolítására, megmunkálására

Méret (Ø mm)	M	Cikkszám	Bruttó listaár	Javasolt bruttó akciós ár
100	M14	D-29555	2 190 Ft	<b>1 590 Ft</b>
115	M14	D-29561	2 590 Ft	<b>1 890 Ft</b>
125	M14	D-29577	2 990 Ft	<b>2 190 Ft</b>
150	M14	D-45761	3 590 Ft	<b>2 590 Ft</b>
175	M14	D-45777	4 690 Ft	<b>3 390 Ft</b>

Méret (Ø mm)	Drót (mm)	Cikkszám	Bruttó listaár	Javasolt bruttó akciós ár
38	0,3	D-39908	690 Ft	<b>490 Ft</b>
50	0,3	D-39914	890 Ft	<b>590 Ft</b>
63	0,3	D-39920	890 Ft	<b>590 Ft</b>
75	0,3	D-39936	990 Ft	<b>690 Ft</b>
80	0,3	D-39942	1 090 Ft	<b>790 Ft</b>

## ▼ Hullámos drótkefe csésze



38	0,3	D-39908	690 Ft	<b>490 Ft</b>
50	0,3	D-39914	890 Ft	<b>590 Ft</b>
63	0,3	D-39920	890 Ft	<b>590 Ft</b>
75	0,3	D-39936	990 Ft	<b>690 Ft</b>
80	0,3	D-39942	1 090 Ft	<b>790 Ft</b>

## ▼ Fonott drótkorong lapos



38	0,25	D-39958	690 Ft	<b>490 Ft</b>
50	0,25	D-39964	690 Ft	<b>490 Ft</b>
63	0,25	D-39970	890 Ft	<b>590 Ft</b>
75	0,25	D-39986	890 Ft	<b>590 Ft</b>
100	0,25	D-39992	990 Ft	<b>690 Ft</b>

Kép	Méret	Szár Ø (mm)	Cikkszám	Bruttó listaár	Javasolt bruttó akciós ár
	12mm	6mm (1/4")	D-40004	590 Ft	<b>390 Ft</b>
	19mm	6mm (1/4")	D-40010	690 Ft	<b>490 Ft</b>
	25mm	6mm (1/4")	D-40026	890 Ft	<b>590 Ft</b>
	30mm	6mm (1/4")	D-40032	990 Ft	<b>690 Ft</b>



Cikkszám	Kép	Megnevezés	Modell	Bruttó listaár /db	Javasolt bruttó akciós ár
224554-5		rögzítő peremanya sarokcsiszolóhoz		890 Ft	590 Ft
782423-1		körmöskulcs sarokcsiszolóhoz		690 Ft	490 Ft
197610-3		körmöskulcs sarokcsiszolóhoz (kereszt)		1 090 Ft	790 Ft
196297-8		szuperperemes anya	Minden M14-es menettel rendelkező sarokcsiszolóhoz	5 490 Ft	3 990 Ft
195354-9		Ezynyut gyorsbefogó anya		18 490 Ft	13 490 Ft
123099-9		125mm védőburkolat	GA5030	2 090 Ft	1 490 Ft
123145-8		125mm védőburkolat szerszámmentes		3 190 Ft	2 290 Ft
122891-0		230mm védőburkolat		3 490 Ft	2 490 Ft
122847-3		230mm védőburkolat szerszámmentes		4 590 Ft	3 290 Ft
193903-6		porfogó feltét 9565H	9565H	4 190 Ft	2 990 Ft
198719-4		porfogó feltét GA5040	GA5040	4 190 Ft	2 990 Ft
194289-1		porvédő feltét GA9020	GA9020/9030/9040	1 290 Ft	890 Ft
194514-0		vibráció csökkentett markolat M8		6 190 Ft	4 490 Ft
162264-5		vibráció csökkentett markolat M14		6 190 Ft	4 490 Ft
194684-5		adapter markolathoz		5 490 Ft	3 990 Ft
195239-9		115-125mm betoncsiszoló-tárcsa feltét	115 és 125mm-es sarokcsiszolókhöz	20 590 Ft	14 990 Ft
195385-8		180-230mm betoncsiszoló-tárcsa feltét		26 090 Ft	18 990 Ft
196845-3		115-125mm horonyvágó feltét		35 590 Ft	25 990 Ft
198440-5		230mm horonyvágó feltét		58 890 Ft	42 990 Ft
194305-9		1/2" ütvecsavarbehajtó adapter beszorult tárcsa leszedésére	1/2" szerszámbe fogás	19 190 Ft	13 990 Ft



# Gyémántfúrók sarokcsiszolóra (csempék, egyéb kerámialapok fúrására)

2021  
**T1**



## ▼ Gyémántfúrók STANDARD (tengely M14)

mm	Cikkszám	Bruttó listaár	Javasolt bruttó akciós ár
25	D-35025	9 590 Ft	<b>6 990 Ft</b>
30	D-35019	10 990 Ft	<b>7 990 Ft</b>
35	D-35003	12 390 Ft	<b>8 990 Ft</b>
40	D-37007	13 690 Ft	<b>9 990 Ft</b>
45	D-37013	15 090 Ft	<b>10 990 Ft</b>

## ▼ Gyémántfúrók PROFI

Leírás	Cikkszám	Bruttó listaár	Javasolt bruttó akciós ár
6x80mm	B-51823	16 490 Ft	<b>11 990 Ft</b>
8x80mm	B-51839	17 790 Ft	<b>12 990 Ft</b>
10x80mm	B-51845	19 190 Ft	<b>13 990 Ft</b>

## ▼ Gyémántfúró korona szerelhető PROFI

mm	Cikkszám	Bruttó listaár	Javasolt bruttó akciós ár
16	B-45995	9 190 Ft	<b>6 690 Ft</b>
19	B-46006	9 990 Ft	<b>7 290 Ft</b>
25	B-46012	12 990 Ft	<b>9 490 Ft</b>
30	B-46028	15 190 Ft	<b>11 090 Ft</b>
32	B-46034	16 090 Ft	<b>11 690 Ft</b>
35	B-46040	17 390 Ft	<b>12 690 Ft</b>
38	B-46056	19 090 Ft	<b>13 890 Ft</b>
45	B-46062	22 790 Ft	<b>16 590 Ft</b>
50	B-46078	25 790 Ft	<b>18 790 Ft</b>
53	B-46084	27 290 Ft	<b>19 890 Ft</b>
57	B-46090	28 790 Ft	<b>20 990 Ft</b>
64	B-46109	32 890 Ft	<b>23 990 Ft</b>









## ▼ Gyémántfúrók PROFI (tengely M14)

mm	Cikkszám	Bruttó listaár	Javasolt bruttó akciós ár
5	D-61064	6 890 Ft	<b>4 990 Ft</b>
6	D-61070	6 890 Ft	<b>4 990 Ft</b>
8	D-61086	8 290 Ft	<b>5 990 Ft</b>
10	D-61092	8 290 Ft	<b>5 990 Ft</b>
14	D-44432	12 990 Ft	<b>9 490 Ft</b>
16	D-44448	12 990 Ft	<b>9 490 Ft</b>
20	D-44454	12 390 Ft	<b>8 990 Ft</b>
22	D-44460	12 390 Ft	<b>8 990 Ft</b>
25	D-44476	12 790 Ft	<b>9 290 Ft</b>
27	D-44482	13 690 Ft	<b>9 990 Ft</b>
30	D-44498	15 090 Ft	<b>10 990 Ft</b>
32	D-44507	16 490 Ft	<b>11 990 Ft</b>
35	D-44513	17 790 Ft	<b>12 990 Ft</b>
38	D-44529	19 190 Ft	<b>13 990 Ft</b>
40	D-44535	20 590 Ft	<b>14 990 Ft</b>
45	D-44541	22 590 Ft	<b>16 490 Ft</b>
51	D-44557	25 390 Ft	<b>18 490 Ft</b>
60	D-44585	30 190 Ft	<b>21 990 Ft</b>
67	D-44600	34 290 Ft	<b>24 990 Ft</b>
68	D-44616	34 290 Ft	<b>24 990 Ft</b>
70	D-44622	34 290 Ft	<b>24 990 Ft</b>
75	D-44638	36 990 Ft	<b>26 990 Ft</b>
80	D-44644	41 090 Ft	<b>29 990 Ft</b>
83	D-44650	41 090 Ft	<b>29 990 Ft</b>





Megnevezés	Cikkszám	Bruttó listaár	Javasolt bruttó akciós ár
Gyémántfúró koronához 182mm befogó központfúróval	B-46115	5 390 Ft	<b>3 890 Ft</b>
Gyémántfúró korona befogóhoz központfúró M6 59mm	B-46121	2 090 Ft	<b>1 490 Ft</b>
Gyémántfúró koronához 182mm befogó	B-46137	3 990 Ft	<b>2 890 Ft</b>



## ▼ Tépőzáras polírozó sapka és polírozótalp

Átmérő	Megnevezés	Cikkszám	Kép	9237CB	SA7000C	PV7000C	Bruttó listaár	Javasolt bruttó akciós ár
150	polírozó szivacs 150 mm fehér	P-21727		•	•		5 490 Ft	<b>3 990 Ft</b>
	polírozó szivacs 150 mm narancs	P-21749		•	•		3 690 Ft	<b>2 690 Ft</b>
	polírozó szivacs 150 mm kék	P-21733		•	•		4 590 Ft	<b>3 290 Ft</b>
180	180mm gyapjú sapka	192629-7		•	•	•	7 290 Ft	<b>5 290 Ft</b>
230	230mm sárga gyapjú sapka	D-56954			•	•	11 490 Ft	<b>8 390 Ft</b>
	adapter 230mm gyapjú sapkához	D-56960					590 Ft	<b>390 Ft</b>
125	125mm polírozósapka (BO5031-41)	794560-9					6 890 Ft	<b>4 990 Ft</b>
130	polírozótalp (BO6050)	197317-1					18 890 Ft	<b>13 790 Ft</b>
165	polírozótalp (9237CB)	743053-3					8 290 Ft	<b>5 990 Ft</b>

## ▼ Köszörűkorongok

Megnevezés	Típus	Méret	Cikkszám	Kép	Bruttó listaár	Javasolt bruttó akciós ár
Köszörű korong	A36M	150mm	B-51904		4 790 Ft	<b>3 490 Ft</b>
Köszörű korong	A60	150mm	B-51895		4 790 Ft	<b>3 490 Ft</b>
Köszörű korong	A60M	150mm	B-51910		5 490 Ft	<b>3 990 Ft</b>
Köszörű korong	WA60	150mm	B-51926		6 190 Ft	<b>4 490 Ft</b>
Köszörű korong	GC120H	150mm	B-51932		6 890 Ft	<b>4 990 Ft</b>
Köszörű korong	A36P	205mm	B-51948		8 290 Ft	<b>5 990 Ft</b>
Köszörű korong	A60P	205mm	B-51954		8 290 Ft	<b>5 990 Ft</b>
Köszörű korong	WA60	205mm	B-51960		9 590 Ft	<b>6 990 Ft</b>
Köszörű korong	GC120H	205mm	B-51976		11 690 Ft	<b>8 490 Ft</b>

## ▼ Excenterpapírok 125mm





Méret (mm)	Szemcse-méret	Cikkszám	Bruttó listaár Ft/cs	Javasolt bruttó akciós ár Ft/cs
125mm barna 10db/ cs	40	D-54499	1 390 Ft	<b>990 Ft</b>
	60	D-54508	1 390 Ft	<b>990 Ft</b>
	80	D-54514	1 390 Ft	<b>990 Ft</b>
	100	D-54520	1 390 Ft	<b>990 Ft</b>
	120	D-54536	1 390 Ft	<b>990 Ft</b>
	150	D-54542	1 390 Ft	<b>990 Ft</b>
	180	D-54558	1 390 Ft	<b>990 Ft</b>
	240	D-54564	1 390 Ft	<b>990 Ft</b>
320	D-54570	1 390 Ft	<b>990 Ft</b>	
125mm barna 50db/ cs	40	D-54673	6 190 Ft	<b>4 490 Ft</b>
	60	D-54689	6 190 Ft	<b>4 490 Ft</b>
	80	D-54695	6 190 Ft	<b>4 490 Ft</b>
	100	D-54704	6 190 Ft	<b>4 490 Ft</b>
	120	D-54710	6 190 Ft	<b>4 490 Ft</b>
	150	D-54726	6 190 Ft	<b>4 490 Ft</b>
	180	D-54732	6 190 Ft	<b>4 490 Ft</b>
	240	D-54748	6 190 Ft	<b>4 490 Ft</b>
320	D-54754	6 190 Ft	<b>4 490 Ft</b>	
125mm fehér 10db/cs	40	P-33342	1 490 Ft	<b>1 090 Ft</b>
	60	P-33358	1 390 Ft	<b>990 Ft</b>
	80	P-33364	1 390 Ft	<b>990 Ft</b>
	100	P-33370	1 390 Ft	<b>990 Ft</b>
	120	P-33386	1 390 Ft	<b>990 Ft</b>
180	P-33392	1 390 Ft	<b>990 Ft</b>	
125mm barna 10db/cs	40	P-43533	1 690 Ft	<b>1 190 Ft</b>
	60	P-43549	1 690 Ft	<b>1 190 Ft</b>
	80	P-43555	1 490 Ft	<b>1 090 Ft</b>
	100	P-43561	1 490 Ft	<b>1 090 Ft</b>
	120	P-43577	1 490 Ft	<b>1 090 Ft</b>
	180	P-43583	1 490 Ft	<b>1 090 Ft</b>
240	P-43599	1 490 Ft	<b>1 090 Ft</b>	
125mm barna 50db/cs	40	P-43620	7 590 Ft	<b>5 490 Ft</b>
	60	P-43636	7 190 Ft	<b>5 190 Ft</b>
	80	P-43642	6 790 Ft	<b>4 890 Ft</b>
	100	P-43658	6 490 Ft	<b>4 690 Ft</b>
	120	P-43664	6 490 Ft	<b>4 690 Ft</b>
	180	P-43670	6 590 Ft	<b>4 790 Ft</b>
240	P-43686	6 590 Ft	<b>4 790 Ft</b>	











## ▼ Excenterpapírok 150mm

Méret (mm)	Szemcse-méret	Cikkszám	Bruttó listaár Ft/cs	Javasolt bruttó akciós ár Ft/cs
150mm 10db/cs	40	D-54586	1 990 Ft	<b>1 390 Ft</b>
	60	D-54592	1 990 Ft	<b>1 390 Ft</b>
	80	D-54601	1 990 Ft	<b>1 390 Ft</b>
	100	D-54617	1 990 Ft	<b>1 390 Ft</b>
	120	D-54623	1 990 Ft	<b>1 390 Ft</b>
	150	D-54639	1 990 Ft	<b>1 390 Ft</b>
	180	D-54645	1 990 Ft	<b>1 390 Ft</b>
	240	D-54651	1 990 Ft	<b>1 390 Ft</b>
	320	D-54667	1 990 Ft	<b>1 390 Ft</b>
	150mm 50db/cs	40	D-54760	8 690 Ft
60		D-54776	8 690 Ft	<b>6 290 Ft</b>
80		D-54782	8 690 Ft	<b>6 290 Ft</b>
100		D-54798	8 690 Ft	<b>6 290 Ft</b>
120		D-54807	8 690 Ft	<b>6 290 Ft</b>
150		D-54813	8 690 Ft	<b>6 290 Ft</b>
180		D-54829	8 690 Ft	<b>6 290 Ft</b>
240		D-54835	8 690 Ft	<b>6 290 Ft</b>
320		D-54841	8 690 Ft	<b>6 290 Ft</b>

## ▼ Excentertalpak

Kép	Megnevezés	Cikkszám	Bruttó listaár Ft/cs	Javasolt bruttó akciós ár/ Ft
	Excenter talp 123mm (lágú) Az összes 125mm-es excentercsiszolóhoz	743081-8	6 490 Ft	<b>4 690 Ft</b>
	Excenter talp 150mm (szuper lágú) BO6030/BO6040	196686-7	15 090 Ft	<b>10 990 Ft</b>
	Excenter talp 150mm (szuper lágú) BO6050	197316-3	20 590 Ft	<b>14 990 Ft</b>
	Excenter talp 150mm (lágú) BO6030/BO6040	196684-1	17 790 Ft	<b>12 990 Ft</b>
	Excenter talp 150mm (lágú) BO6050	197314-7	19 190 Ft	<b>13 990 Ft</b>
	Excenter talp 150mm (kemény) BO6030/BO6040	196685-9	15 090 Ft	<b>10 990 Ft</b>
	Excenter talp 150mm (kemény) BO6050	197315-5	20 590 Ft	<b>14 990 Ft</b>













Kép	Szemcse méret	Cikkszám	Bruttó listaár Ft/cs	Javasolt bruttó akciós ár Ft/cs	Javasolt bruttó akciós ár Ft/db
▼ 76x457 5db/csomag					
	40	P-37091	3 490 Ft	<b>2 490 Ft</b>	<b>498 Ft</b>
	60	P-37100	3 490 Ft	<b>2 490 Ft</b>	<b>498 Ft</b>
	80	P-37116	3 490 Ft	<b>2 490 Ft</b>	<b>498 Ft</b>
	100	P-37122	3 490 Ft	<b>2 490 Ft</b>	<b>498 Ft</b>
	120	P-37138	3 490 Ft	<b>2 490 Ft</b>	<b>498 Ft</b>
▼ 76x533 5db/csomag					
	40	P-37172	3 690 Ft	<b>2 690 Ft</b>	<b>538 Ft</b>
	60	P-37188	3 690 Ft	<b>2 690 Ft</b>	<b>538 Ft</b>
	80	P-37194	3 690 Ft	<b>2 690 Ft</b>	<b>538 Ft</b>
	100	P-37203	3 690 Ft	<b>2 690 Ft</b>	<b>538 Ft</b>
	120	P-37219	3 690 Ft	<b>2 690 Ft</b>	<b>538 Ft</b>
▼ 76x610 5db/csomag					
	40	P-37312	3 690 Ft	<b>2 690 Ft</b>	<b>538 Ft</b>
	60	P-37328	3 690 Ft	<b>2 690 Ft</b>	<b>538 Ft</b>
	80	P-37334	3 690 Ft	<b>2 690 Ft</b>	<b>538 Ft</b>
	100	P-37340	3 690 Ft	<b>2 690 Ft</b>	<b>538 Ft</b>
	120	P-37356	3 690 Ft	<b>2 690 Ft</b>	<b>538 Ft</b>
▼ 100x610 5db/csomag					
	40	P-36887	4 590 Ft	<b>3 290 Ft</b>	<b>658 Ft</b>
	60	P-36893	4 590 Ft	<b>3 290 Ft</b>	<b>658 Ft</b>
	80	P-36902	4 590 Ft	<b>3 290 Ft</b>	<b>658 Ft</b>
	100	P-36918	4 590 Ft	<b>3 290 Ft</b>	<b>658 Ft</b>
	120	P-36924	4 590 Ft	<b>3 290 Ft</b>	<b>658 Ft</b>
▼ 100x610 25db/csomag					
	40	P-36952	19 190 Ft	<b>13 990 Ft</b>	<b>560 Ft</b>
	60	P-36968	19 190 Ft	<b>13 990 Ft</b>	<b>560 Ft</b>
	80	P-36974	19 190 Ft	<b>13 990 Ft</b>	<b>560 Ft</b>
	100	P-36980	19 190 Ft	<b>13 990 Ft</b>	<b>560 Ft</b>
	120	P-36996	19 190 Ft	<b>13 990 Ft</b>	<b>560 Ft</b>

Kép	Megnevezés	Modell	Cikkszám	Bruttó listaár /db	Javasolt bruttó akciós ár/cs
	HM gyalukés 82x5,5mm 2db		D-07945	4 190 Ft	<b>2 990 Ft</b>
	HM gyalukés 82x5,5mm 2db nyomólappal		D-07951	5 490 Ft	<b>3 990 Ft</b>
	HSS gyalukés 82x29mm 2db		D-16346	4 190 Ft	<b>2 990 Ft</b>
	HM gyalukés 82x29mm 2db		D-07967	6 890 Ft	<b>4 990 Ft</b>
	HM gyalukés 82mm 10db		D-35302	17 790 Ft	<b>12 990 Ft</b>
	HSS gyalukés 110mm	1911B	793008-8	6 190 Ft	<b>4 490 Ft</b>
	HM gyalukés 110mm	1911B	D-08822	10 990 Ft	<b>7 990 Ft</b>
	HSS gyalukés 170mm	1806B	D-63666	10 990 Ft	<b>7 990 Ft</b>
	HSS gyalukés	2012NB	793346-8	17 790 Ft	<b>12 990 Ft</b>
	HSS gyalukés	KP312S	B-02870	19 190 Ft	<b>13 990 Ft</b>

















▼ STANDARD szűrőfűrészlapok

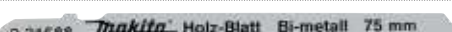





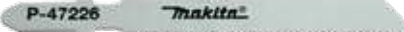









Kép	STANDARD szűrőfűrészlapok	Cikkszám	Bruttó listaár	Javasolt bruttó akciós ár Ft/cs	Bruttó akciós ár Ft/db
	5db HCS - szűrőfűrészlap FA, általános, TPI:8, L:100mm	D-34877	890 Ft	<b>590 Ft</b>	<b>118 Ft</b>
	5db HCS - szűrőfűrészlap FA, gyors, TPI:6, L:100mm	D-34883	1 290 Ft	<b>890 Ft</b>	<b>178 Ft</b>
	5db HCS - szűrőfűrészlap FA, gyors kanyar, TPI:6, L:100mm	D-34899	1 290 Ft	<b>890 Ft</b>	<b>178 Ft</b>
	5db HCS - szűrőfűrészlap FA, befejező, TPI:9, L:100mm	D-44214	1 990 Ft	<b>1 390 Ft</b>	<b>278 Ft</b>
	5db HSS - szűrőfűrészlap FÉM, általános, TPI:21, L:75mm	D-34908	1 390 Ft	<b>990 Ft</b>	<b>198 Ft</b>

















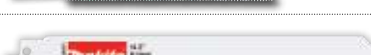

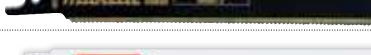

Kép	Jelemzők	Cikkszám	Piaci megfelelő	Bruttó listaár	Javasolt bruttó akciós ár Ft/cs
	100db HCS B-12 szűrőfűrészlap <b>FA</b> , befejező, TPI:6, L:105mm	B-07696	T101D	42 490 Ft	<b>30 990 Ft</b>
	100db HCS B-13 szűrőfűrészlap <b>FA</b> , általános, TPI:8, L:105mm	B-07705	T101C	30 190 Ft	<b>21 990 Ft</b>
	100db HCS BR-13 szűrőfűrészlap <b>FA</b> , befejező, TPI:9, L:105mm	B-07777		30 090 Ft	<b>21 930 Ft</b>
	100db HSS B-22 szűrőfűrészlap <b>FÉM</b> , általános, TPI:24, L:75mm	B-07733	T118A	35 590 Ft	<b>25 990 Ft</b>
	100db HSS B-23 szűrőfűrészlap <b>FÉM</b> , általános, TPI:14, L:75mm	B-07749	T118B	32 890 Ft	<b>23 990 Ft</b>
	100db HCS B-16 szűrőfűrészlap <b>FA</b> , gyors, TPI:6, L:105mm	B-07711	T144D	36 990 Ft	<b>26 990 Ft</b>
	100db HCS B-18 szűrőfűrészlap <b>FA</b> , általános, TPI:14, L:75mm	B-07727	T119BO	27 390 Ft	<b>19 990 Ft</b>
	100db HSS B-25 szűrőfűrészlap <b>KEMÉNYFA/FURNÉR</b> , általános, TPI:9, L:105mm	B-07755	T127D	42 490 Ft	<b>30 990 Ft</b>
	100db HCS B-29 szűrőfűrészlap <b>FA</b> , befejező, TPI:16, L:76mm	B-07761	T101AO	45 190 Ft	<b>32 990 Ft</b>
	2db szűrőfűrészlap <b>M-FORCE</b> , TPI:14, L:100mm	P-45733		2 390 Ft	<b>1 690 Ft</b>
	5db BiM szűrőfűrészlap <b>SZENDVICSPANEL</b> , TPI:13, L:130mm	P-47210		3 290 Ft	<b>2 390 Ft</b>
	5db BiM szűrőfűrészlap <b>SZENDVICSPANEL</b> , TPI:24, L:180mm	P-49644		5 090 Ft	<b>3 690 Ft</b>

Kép	Jelemzők	Cikkszám	Piaci megfelelő	Bruttó listaár	Javasolt bruttó akciós ár Ft/cs
	5db HCS B-K szűrőfűrészlap <b>GUMI</b> , TPI:-, L:100mm	A-80416	T113A	7 690 Ft	<b>5 590 Ft</b>
	5db HCS B-8 szűrőfűrészlap <b>FA</b> , gyors, TPI:8, L:105mm	A-85232		2 390 Ft	<b>1 690 Ft</b>
	5db HCS B-10 szűrőfűrészlap <b>FA</b> , befejező, TPI:9, L:105mm	A-85628		2 490 Ft	<b>1 790 Ft</b>
	5db HCS B-11 szűrőfűrészlap <b>FA</b> , befejező, TPI:9, L:105mm	A-85634	T101B	2 490 Ft	<b>1 790 Ft</b>
	5db HCS B-12 szűrőfűrészlap <b>FA</b> , befejező, TPI:6, L:105mm	A-85640	T101D	2 490 Ft	<b>1 790 Ft</b>
	5db HCS B-13 szűrőfűrészlap <b>FA</b> , általános, TPI:8, L:105mm	A-85656	T101C	1 790 Ft	<b>1 290 Ft</b>
	5db HCS B-14 szűrőfűrészlap <b>FA</b> , általános, TPI:18, L:75mm	A-85662		1 490 Ft	<b>1 090 Ft</b>
	5db HCS B-15 szűrőfűrészlap <b>FA</b> , általános, TPI:12, L:75mm	A-85678	T119B	1 690 Ft	<b>1 190 Ft</b>
	5db HCS B-16 szűrőfűrészlap <b>FA</b> , gyors, TPI:6, L:105mm	A-85684	T144D	2 190 Ft	<b>1 590 Ft</b>
	5db HCS B-17 szűrőfűrészlap <b>FA</b> , gyors, TPI:6, L:105mm	A-85690	T244D	2 390 Ft	<b>1 690 Ft</b>
	5db HCS B-18 szűrőfűrészlap <b>FA</b> , általános, TPI:14, L:75mm	A-85709	T119BO	1 690 Ft	<b>1 190 Ft</b>
	5db HCS B-19 szűrőfűrészlap <b>FURNÉR</b> , befejező, TPI:12, L:90mm	A-85715	T101BR	2 390 Ft	<b>1 690 Ft</b>
	5db HSS B-21 szűrőfűrészlap <b>MŰANYAG</b> , TPI:12, L:90mm	A-85721	T101A	3 890 Ft	<b>2 790 Ft</b>
	5db HSS B-22 szűrőfűrészlap <b>FÉM</b> , általános, TPI:24, L:75mm	A-85737	T118A	2 090 Ft	<b>1 490 Ft</b>
	5db HSS B-23 szűrőfűrészlap <b>FÉM</b> , általános, TPI:14, L:75mm	A-85743	T118B	1 990 Ft	<b>1 390 Ft</b>
	5db HSS B-24 szűrőfűrészlap <b>FÉM</b> , általános, TPI:32, L:75mm	A-85759	T118G	2 090 Ft	<b>1 490 Ft</b>
	5db HSS B-25 szűrőfűrészlap <b>KEMÉNYFA/FURNÉR</b> , általános, TPI:9, L:105mm	A-85765	T127D	2 490 Ft	<b>1 790 Ft</b>
	5db HSS B-26 szűrőfűrészlap <b>KEMÉNYFA/FURNÉR</b> , általános, TPI:9, L:105mm	A-85771	T227D	2 790 Ft	<b>1 990 Ft</b>
	5db HSS B-27 szűrőfűrészlap <b>FÉM</b> , általános, TPI:24, L:75mm	A-85787	T218A	2 390 Ft	<b>1 690 Ft</b>
	5db HCS BR-13 szűrőfűrészlap <b>FA</b> , befejező, TPI:9, L:105mm	A-85793		1 790 Ft	<b>1 290 Ft</b>
	5db HCS L-1 szűrőfűrészlap <b>FA</b> , befejező, TPI:6, L:132mm	A-86290	T301CD	4 190 Ft	<b>2 990 Ft</b>
	5db HCS L-2 szűrőfűrészlap <b>FA</b> , gyors, TPI:6, L:132mm	A-86309	T344D	3 290 Ft	<b>2 390 Ft</b>
	5db HCS L-10 szűrőfűrészlap <b>FA</b> , TPI:6, L:180mm	A-86315	T744D	3 990 Ft	<b>2 890 Ft</b>

Kép	Jelemzők	Cikkszám	Piaci megfelelő	Bruttó listaár	Javasolt nettó akciós ár Ft/cs
	5db B-10S, B-13, B-16, B-22, B-23 <b>szűrőfűrészlap készlet</b>	A-86898		2 090 Ft	<b>1 490 Ft</b>
	5db HSS B-30 szűrőfűrészlap <b>FÉM</b> , TPI:24, L:75mm	B-04961		2 190 Ft	<b>1 590 Ft</b>
	5db HCS B-50 szűrőfűrészlap <b>FA</b> , gyors, TPI:8.5-10.6, L:100mm	B-06460	TA234X	2 990 Ft	<b>2 190 Ft</b>
	5db HSS B-51 szűrőfűrészlap <b>FÉM</b> , gyors, TPI:9.8-18.1, L:100mm	B-06476	TA123X	3 490 Ft	<b>2 490 Ft</b>
	5db HSS B-52 szűrőfűrészlap <b>UNIVERZÁLIS</b> , gyors, TPI:5.5-9.8, L:100mm	B-06482	TA345X	3 490 Ft	<b>2 490 Ft</b>
	3db HM B-60 szűrőfűrészlap <b>GIPSZKARTON</b> , TPI:6, L:100mm	B-06890	T141HM	9 590 Ft	<b>6 990 Ft</b>
	3db HM B-61 szűrőfűrészlap <b>GIPSZKARTON</b> , TPI:6, L:132mm	B-06909	T341HM	13 690 Ft	<b>9 990 Ft</b>
	5db BiM B-53 szűrőfűrészlap <b>LAMINÁLT</b> , befejező, TPI:15, L:82mm	B-10970	T101BIF	4 790 Ft	<b>3 490 Ft</b>
	5db BiM B-54 szűrőfűrészlap <b>LAMINÁLT</b> , befejező, TPI:18, L:82mm	B-10986	T101AOF	5 490 Ft	<b>3 990 Ft</b>
	5db BiM B-55 szűrőfűrészlap <b>LAMINÁLT</b> , befejező, TPI:15, L:100mm	B-31887	T101AIF	4 790 Ft	<b>3 490 Ft</b>
	5db B-50, B-51, B-52, B-53 <b>szűrőfűrészlap készlet</b>	B-48527		4 690 Ft	<b>3 390 Ft</b>
	5db BiM szűrőfűrészlap <b>LAMINÁLT</b> , TPI:13, L:60mm	P-31566	T101AIF	3 890 Ft	<b>2 790 Ft</b>
	5db BiM szűrőfűrészlap <b>FA</b> , TPI:6, L:100mm	P-31588	T144DF	2 990 Ft	<b>2 190 Ft</b>
	5db BiM szűrőfűrészlap <b>FA</b> , TPI:5, L:100mm	P-31594	T101BF	3 890 Ft	<b>2 790 Ft</b>
	3db HM szűrőfűrészlap <b>GRP, gázbeton, gipszkarton</b> L:100mm	P-38766	T141HM	13 690 Ft	<b>9 990 Ft</b>
	3db HM szűrőfűrészlap <b>GRP, csempe, kerámia</b> L:79mm	P-38788		5 490 Ft	<b>3 990 Ft</b>
	3db HM szűrőfűrészlap <b>GRP, csempe, kerámia</b> L:79mm	P-38794	T150RIFF	5 490 Ft	<b>3 990 Ft</b>
	2db szűrőfűrészlap <b>M-FORCE</b> , TPI:10, L:130mm	P-45749	TA345X	2 590 Ft	<b>1 890 Ft</b>
	5db BiM szűrőfűrészlap <b>SZENDVICSPANEL</b> , TPI:25, L:130mm	P-47204	T318AF	3 590 Ft	<b>2 590 Ft</b>
	5db BiM szűrőfűrészlap <b>FÉM</b> , TPI:21, L:80mm	P-47226	T118AF	2 390 Ft	<b>1 690 Ft</b>
	5db BiM szűrőfűrészlap <b>FÉM</b> , TPI:14, L:80mm	P-47232	T118BF	2 390 Ft	<b>1 690 Ft</b>



Kép	Jelemzők	Cikkszám	Piaci megfelelő	Bruttó listaár	Javasolt bruttó akciós ár Ft/cs
	5db BiM orrfűrészlap <b>SZÖGES FA</b> , általános, TPI:6, L:100mm	B-20432	S511DF	5 290 Ft	<b>3 790 Ft</b>
	5db BiM orrfűrészlap <b>GIPSZKARTON</b> , általános, TPI:6, L:100mm	B-20448	S528DF	5 090 Ft	<b>3 690 Ft</b>
	5db BiM orrfűrészlap <b>FA,FÉM</b> , általános, TPI:14-18, L:100mm	B-20454	S522BEF	5 290 Ft	<b>3 790 Ft</b>
	5db HCS orrfűrészlap <b>FA</b> , TPI:4, L150mm	P-04999		3 890 Ft	<b>2 790 Ft</b>
	5db HCS orrfűrészlap <b>FA</b> , TPI:6, L150mm	P-05022	S744D	4 190 Ft	<b>2 990 Ft</b>
	5db HCS orrfűrészlap <b>FA</b> , TPI:6, L150mm	P-47086	S644D	4 290 Ft	<b>3 090 Ft</b>
	5db HCS orrfűrészlap <b>FA</b> , TPI:10, L150mm	P-05000	S811H	3 890 Ft	<b>2 790 Ft</b>
	5db HCS orrfűrészlap <b>FA</b> , TPI:6, L225mm	P-47092		4 790 Ft	<b>3 490 Ft</b>
	5db HCS orrfűrészlap <b>FA</b> , TPI:3, L240mm	P-47123	S1542K	6 190 Ft	<b>4 490 Ft</b>
	5db HCS orrfűrészlap <b>FA</b> , TPI:4-5, L240mm	P-47117	S1531L	6 090 Ft	<b>4 390 Ft</b>
	5db HCS orrfűrészlap <b>FA</b> , TPI:6, L300mm	P-05016	S1344D	6 090 Ft	<b>4 390 Ft</b>
	5db HCS orrfűrészlap <b>FA</b> , általános, TPI:6, L:305mm	B-16829	S1411D	5 890 Ft	<b>4 290 Ft</b>
	5db HCS orrfűrészlap <b>FA</b> , általános, TPI:5, L:305mm	B-16863	S1431L	8 290 Ft	<b>5 990 Ft</b>
	1db HCS orrfűrészlap <b>BAMBUSZ</b> , akkus géphez, TPI:15, L:225mm	B-56596		3 890 Ft	<b>2 790 Ft</b>
	5db BiM orrfűrészlap <b>SZÖGESFA, FÉM</b> , TPI:8-10, L:150mm	P-47064		6 890 Ft	<b>4 990 Ft</b>
	5db BiM orrfűrészlap <b>SZÖGESFA, FÉM</b> , TPI:10-14, L:150mm	P-47014		5 290 Ft	<b>3 790 Ft</b>
	5db BiM orrfűrészlap <b>SZÖGESFA, FÉM</b> , TPI:8-10, L:225mm	P-47070		6 990 Ft	<b>5 090 Ft</b>
	3db BiM orrfűrészlap <b>SZÖGESFA, FÉM</b> , TPI:10, L:150mm	P-46969		4 590 Ft	<b>3 290 Ft</b>
	5db BiM orrfűrészlap <b>SZÖGESFA, FÉM</b> , TPI:10-14, L:200mm	P-49529		6 890 Ft	<b>4 990 Ft</b>
	1db BiM orrfűrészlap <b>SZÖGESFA, RAKLAP</b> , TPI:10-14, L:225mm	P-67658		1 290 Ft	<b>890 Ft</b>
	3db BiM orrfűrészlap <b>SZÖGESFA, FÉM</b> , TPI:10, L:225mm	P-46975		5 790 Ft	<b>4 190 Ft</b>
	3db BiM orrfűrészlap <b>SZÖGESFA, FÉM</b> , TPI:10, L:300mm	P-46981		6 990 Ft	<b>5 090 Ft</b>

Kép	Jelemzők	Cikkszám	Piaci megfelelő	Bruttó listaár	Javasolt bruttó akciós ár Ft/cs
	5db BiM orrfűrészlap <b>FA</b> , TPI:6, L:150mm	P-05088	S611DF	7 790 Ft	<b>5 690 Ft</b>
	5db BiM orrfűrészlap <b>SZÖGES FA</b> , TPI:6, L:152mm	B-05175	S611DF	7 390 Ft	<b>5 390 Ft</b>
	5db BiM orrfűrészlap <b>RAKLAP</b> , TPI:10, L:152mm	B-31843	S922HF	4 790 Ft	<b>3 490 Ft</b>
	5db BiM orrfűrészlap <b>FÉM</b> , általános, TPI:18, L:152mm	B-05169	S922EF	6 190 Ft	<b>4 490 Ft</b>
 <b>25x</b>	25db BiM orrfűrészlap <b>FÉM</b> , általános, TPI:18, L:152mm	B-05169-25	S922EF	19 790 Ft	<b>14 390 Ft</b>
	5db BiM orrfűrészlap <b>FÉM</b> , TPI:18, L:100mm	P-04874	S522EF	4 990 Ft	<b>3 590 Ft</b>
	5db BiM orrfűrészlap <b>FÉM</b> , TPI:24, L:100mm	P-04896	S522AF	4 990 Ft	<b>3 590 Ft</b>
	5db BiM orrfűrészlap <b>FÉM</b> , TPI:10, L:150mm	P-46997		4 990 Ft	<b>3 590 Ft</b>
	5db BiM orrfűrészlap <b>FÉM</b> , TPI:14, L:150mm	P-04911	S922BF	5 290 Ft	<b>3 790 Ft</b>
	5db BiM orrfűrészlap <b>FÉM</b> , TPI:18, L:100mm	P-04880		5 290 Ft	<b>3 790 Ft</b>
	2db TC/HM orrfűrészlap <b>FÉM</b> , L:152mm	B-07250	S922EHM	13 490 Ft	<b>9 790 Ft</b>
	5db BiM orrfűrészlap <b>FÉM</b> , TPI:24, L:150mm	P-04905	S922AF	5 390 Ft	<b>3 890 Ft</b>
	5db BiM orrfűrészlap <b>FÉM</b> , TPI:32, L:150mm	P-04955		5 790 Ft	<b>4 190 Ft</b>
	5db BiM orrfűrészlap <b>FÉM</b> , TPI:14, L:200mm	P-04927		7 190 Ft	<b>5 190 Ft</b>
	5db BiM orrfűrészlap <b>FÉM</b> , TPI:18, L:200mm	P-04933	S1122EF	7 190 Ft	<b>5 190 Ft</b>
	5db BiM orrfűrészlap <b>FÉM</b> , TPI:24, L:200mm	P-04949	S1122AF	7 190 Ft	<b>5 190 Ft</b>
	5db BiM orrfűrészlap <b>FA,FÉM</b> , általános, TPI:10, L:225mm	B-31859	S1122HF	7 290 Ft	<b>5 290 Ft</b>
	5db BiM orrfűrészlap <b>FÉM</b> , általános, TPI:14, L:228mm	B-16776	S1122BF	7 290 Ft	<b>5 290 Ft</b>
	5db BiM orrfűrészlap <b>FÉM</b> , általános, TPI:18, L:228mm	B-16782	S1122EF	7 290 Ft	<b>5 290 Ft</b>
	2db GYÉMÁNT SZEMCSÉS orrfűrészlap <b>ÖNTÖTT ACÉL</b> , L:228mm	B-31871	S1150RD	18 190 Ft	<b>13 290 Ft</b>
	5db BiM orrfűrészlap <b>FÉM</b> , TPI:10, L:280mm	P-04983		8 790 Ft	<b>6 390 Ft</b>
	5db BiM orrfűrészlap <b>FÉM</b> , általános, TPI:10-14, L:305mm	B-16857	S1222VF	8 790 Ft	<b>6 390 Ft</b>

Kép	Jelemzők	Cikkszám	Piaci megfelelő	Bruttó listaár	Javasolt bruttó akciós ár Ft/cs
	1db TC/HM orrfűrészlap <b>FÉM</b> , TPI:8, L:100mm	B-55566	S555CHM	4 990 Ft	<b>3 590 Ft</b>
	1db TC/HM orrfűrészlap <b>FÉM</b> , TPI:8, L:150mm	B-55572	S955CHM	6 790 Ft	<b>4 890 Ft</b>
	1db TC/HM orrfűrészlap <b>FÉM</b> , TPI:8, L:225mm	B-55588	S1155CHM	8 790 Ft	<b>6 390 Ft</b>
	1db TC/HM orrfűrészlap <b>FÉM</b> , TPI:8, L:305mm	B-55594	S1255CHM	10 890 Ft	<b>7 890 Ft</b>
	1db HM orrfűrészlap <b>GÁZBETON, GIPSZKARTON</b> , TPI:6, L:150mm	P-05044	S641HM	10 690 Ft	<b>7 790 Ft</b>
	1db HM orrfűrészlap <b>GÁZBETON, GIPSZKARTON</b> , TPI:6, L:300mm	P-05050		24 290 Ft	<b>17 690 Ft</b>
	1db HM orrfűrészlap <b>GÁZBETON, GIPSZKARTON</b> , TPI:3, L:400mm	P-05066	S2041HM	20 990 Ft	<b>15 290 Ft</b>
	2db TC/HM orrfűrészlap <b>Légbeton/Tégla/Homokkő/Gipsz</b> , TPI:3, L:305mm	B-63585	S1241HM	16 890 Ft	<b>12 290 Ft</b>
	2db TC/HM orrfűrészlap <b>Légbeton/Tégla/Homokkő/Gipsz</b> , TPI:2, L:400mm	B-63591	S2041HM	22 390 Ft	<b>16 290 Ft</b>
	1db HM orrfűrészlap <b>TÉGLA</b> , TPI:2, L:305mm	B-10394	S1243HM	13 690 Ft	<b>9 990 Ft</b>
	1db HM orrfűrészlap <b>TÉGLA</b> , TPI:2, L:455mm	B-10403	S2243HM	19 190 Ft	<b>13 990 Ft</b>
	5db-os és 25db-os BiM orrfűrészlap <b>UNIVERZÁLIS</b> , gyors, TPI:6-11, L:152mm	B-05044	SA345XF	8 490 Ft	<b>6 190 Ft</b>
	5db-os és 25db-os HCS orrfűrészlap <b>FA</b> , gyors, TPI:6-10, L:203mm	B-05153	SA2345X	8 790 Ft	<b>6 390 Ft</b>
	5db-os és 25db-os HCS orrfűrészlap <b>FA</b> , gyors, TPI:6-10, L:203mm	B-05153-25	SA2345X	32 890 Ft	<b>23 990 Ft</b>
	5db-os és 25db-os BiM orrfűrészlap <b>FÉM</b> , gyors, TPI:7-18, L:152mm	B-05038	SA123XF	8 690 Ft	<b>6 290 Ft</b>
	5db-os és 25db-os BiM orrfűrészlap <b>FÉM</b> , gyors, TPI:7-18, L:152mm	B-05038-25	SA123XF	31 490 Ft	<b>22 990 Ft</b>
	3db orrfűrészlap <b>FA,FÉM</b> , gyors, B-05038, B-05044, B-05153	B-13677		4 290 Ft	<b>3 090 Ft</b>
	1db TC/HM orrfűrészlap <b>FA,FÉM, KEMÉNY</b> , TPI:6-8, L:152mm	B-49834	S956XHM	6 290 Ft	<b>4 590 Ft</b>
	1db TC/HM orrfűrészlap <b>FA,FÉM, KEMÉNY</b> , TPI:6-8, L:228mm	B-49840	S1156XHM	8 690 Ft	<b>6 290 Ft</b>
	1db TC/HM orrfűrészlap <b>FA,FÉM, KEMÉNY</b> , TPI:6-8, L:305mm	B-49856	S1256XHM	10 990 Ft	<b>7 990 Ft</b>
	6db BiM orrfűrészlap 2xB-05044, 2xB-16782, 2xB-16776	B-44448		13 290 Ft	<b>9 690 Ft</b>
	1db ROZSDAMENTES <b>FAGYOTT HÚS, KEMÉNY</b> , TPI:6, L:305mm	B-23248		9 890 Ft	<b>7 190 Ft</b>
	1db ROZSDAMENTES <b>FAGYOTT HÚS</b> , általános, TPI:10, L:305mm	B-23254		9 890 Ft	<b>7 190 Ft</b>
	1db ROZSDAMENTES orrfűrészlap <b>JÉG</b> , TPI:3, L:305mm	B-10609		9 890 Ft	<b>7 190 Ft</b>
	3db BiM orrfűrészlap <b>FA,FÉM</b> , TPI:5-8, L:305mm	B-10637		5 790 Ft	<b>4 190 Ft</b>
	1db HM orrfűrészlap <b>TÉGLA</b> , TPI:2, L:240mm	B-12809		10 490 Ft	<b>7 590 Ft</b>

## M Force körfűrész tárcsák

Ø (mm)	Fogszám (db)	Furat-Ø (mm)	Cikkszám	Bruttó listaár	Javasolt bruttó akciós ár
165	10	20	B-07886	8 290 Ft	<b>5 990 Ft</b>
165	16	20	B-07901	8 290 Ft	<b>5 990 Ft</b>
165	10	30	B-07892	8 290 Ft	<b>5 990 Ft</b>
165	24	20	B-08006	8 290 Ft	<b>5 990 Ft</b>
180	16	30	B-07939	7 590 Ft	<b>5 490 Ft</b>
185	24	30	B-08040	10 290 Ft	<b>7 490 Ft</b>
190	12	30	B-07967	8 890 Ft	<b>6 490 Ft</b>
190	24	30	B-08056	10 290 Ft	<b>7 490 Ft</b>
230	18	30	B-07989	13 690 Ft	<b>9 990 Ft</b>
235	20	30	B-07995	15 090 Ft	<b>10 990 Ft</b>
235	24	30	B-08090	15 090 Ft	<b>10 990 Ft</b>
235	40	30	B-08121	18 490 Ft	<b>13 490 Ft</b>

A forradalmian új technológiával készült, ikerfogas kialakítású tárcsa még gyorsabban és tisztábban vág. Az M-alakú vágóél szó szerint két hagyományos fog munkáját végzi és az eredmény kivételes.



## MAKFORCE körfűrész tárcsák

150	24	20	B-08280	11 690 Ft	<b>8 490 Ft</b>
160	16	20	B-08143	10 990 Ft	<b>7 990 Ft</b>
165	10	20	B-08159	10 690 Ft	<b>7 790 Ft</b>
180	24	30	B-08333	12 990 Ft	<b>9 490 Ft</b>
235	20	30	B-08399	12 990 Ft	<b>9 490 Ft</b>
235	24	30	B-08408	17 790 Ft	<b>12 990 Ft</b>
270	24	30	B-08268	19 190 Ft	<b>13 990 Ft</b>
270	40	30	B-08539	26 090 Ft	<b>18 990 Ft</b>
270	60	30	B-08573	27 390 Ft	<b>19 990 Ft</b>
355	40	30	B-08414	34 290 Ft	<b>24 990 Ft</b>
160	24	20	B-08296	13 690 Ft	<b>9 990 Ft</b>
160	40	20	B-08420	14 390 Ft	<b>10 490 Ft</b>
190	40	15,88	B-08492	12 990 Ft	<b>9 490 Ft</b>
190	12	30	B-08224	10 990 Ft	<b>7 990 Ft</b>
190	24	30	B-08355	12 390 Ft	<b>8 990 Ft</b>
190	40	30	B-08486	15 090 Ft	<b>10 990 Ft</b>
190	60	30	B-08551	15 790 Ft	<b>11 490 Ft</b>
235	40	30	B-08523	17 190 Ft	<b>12 490 Ft</b>
235	60	30	B-08589	17 790 Ft	<b>12 990 Ft</b>
355	60	30	B-08545	34 290 Ft	<b>24 990 Ft</b>

**Makforce tárcsák** körfűrészhez. Hatalmas kínálat az összes körfűrész összes feladatához. Magas minőségű volfram-karbid fűrészfog precíziós élezése biztosítja a hosszú élettartamot, a vékony vágási felület, a kisebb anyagvesztést és nagyobb előtolást. - Méretek 140 mm - 355 mm között, - Fogak száma 10-től 60-ig - Durva hosszvágástól az extra finom keresztvágásig.



## MAKBLADE körfűrész tárcsák

190	24	20	B-08894	12 390 Ft	<b>8 990 Ft</b>
190	48	20	B-08953	20 590 Ft	<b>14 990 Ft</b>
190	60	20	B-09042	21 990 Ft	<b>15 990 Ft</b>
216	48	30	B-08969	23 290 Ft	<b>16 990 Ft</b>
216	60	30	B-09058	23 290 Ft	<b>16 990 Ft</b>
216	100	30	B-09092	23 290 Ft	<b>16 990 Ft</b>
250	32	30	B-08919	23 290 Ft	<b>16 990 Ft</b>
255	48	30	B-08888	24 690 Ft	<b>17 990 Ft</b>
255	60	30	B-09014	24 690 Ft	<b>17 990 Ft</b>
260	40	30	B-08981	16 490 Ft	<b>11 990 Ft</b>
260	60	30	B-09020	21 990 Ft	<b>15 990 Ft</b>
260	80	30	B-09070	23 990 Ft	<b>17 490 Ft</b>
260	100	30	B-09117	28 790 Ft	<b>20 990 Ft</b>
305	60	30	B-09036	28 790 Ft	<b>20 990 Ft</b>
305	80	30	B-09086	32 190 Ft	<b>23 490 Ft</b>
305	100	30	B-09123	35 590 Ft	<b>25 990 Ft</b>
315	48	30	B-46187	34 290 Ft	<b>24 990 Ft</b>

Széles kínálat az összes gérvágó fűrészhez. Magas minőségű volfram-karbid fűrészfog precíziós élezése biztosítja a hosszú élettartamot, a vékony vágási felület a kisebb anyagvesztést és nagyobb előtolást.



## Makblade Plus körfűrész tárcsák

Ø (mm)	Fogszám (db)	Furat-Ø (mm)	Cikkszám	Bruttó listaár	Javasolt bruttó akciós ár	Leírás	Kép
190	24	20	B-08604	20 590 Ft	<b>14 990 Ft</b>	Egyedülálló szabadalommal. A csökkentett rezgésű és szuper csendes tárcsák javítják a munkakörnyezetet és növelik a fűrész tárcsa tartósságát. A csökkentett vibráció nagyobb pontosságot és szebb vágási felületet tesz lehetővé. A hagyományos fűrészlapokkal szemben a volfram-karbidfogas tárcsa nagy mértékben növeli az élettartamot.	
190	60	20	B-08757	26 090 Ft	<b>18 990 Ft</b>		
200	36	30	B-09802	34 290 Ft	<b>24 990 Ft</b>		
216	24	30	B-08610	26 090 Ft	<b>18 990 Ft</b>		
216	48	30	B-08632	32 890 Ft	<b>23 990 Ft</b>		
216	60	30	B-08676	34 290 Ft	<b>24 990 Ft</b>		
216	80	30	B-08791	38 390 Ft	<b>27 990 Ft</b>		
255	72	30	B-08763	43 890 Ft	<b>31 990 Ft</b>		
260	48	30	B-09824	50 690 Ft	<b>36 990 Ft</b>		
260	60	30	B-08698	41 090 Ft	<b>29 990 Ft</b>		
260	70	30	B-08707	41 090 Ft	<b>29 990 Ft</b>		
260	80	30	B-08779	43 890 Ft	<b>31 990 Ft</b>		
260	100	30	B-08800	45 190 Ft	<b>32 990 Ft</b>		
305	60	30	B-08729	47 990 Ft	<b>34 990 Ft</b>		
305	70	30	B-08735	47 990 Ft	<b>34 990 Ft</b>		
305	80	30	B-08785	49 290 Ft	<b>35 990 Ft</b>		
305	100	30	B-08816	54 790 Ft	<b>39 990 Ft</b>		
350	100	30	B-08866	68 490 Ft	<b>49 990 Ft</b>		
355	80	30	B-08741	68 490 Ft	<b>49 990 Ft</b>		

## Specialized körfűrész tárcsák merülő körfűrészekhez

Ø (mm)	Fogszám (db)	Furat-Ø (mm)	Cikkszám	Bruttó listaár	Javasolt bruttó akciós ár	Leírás	Kép
160	28	20	B-09260	15 090 Ft	<b>10 990 Ft</b>	Fában a vágás sima és egyenletes. A lapok vibrációcsökkentéses tulajdonsággal bírnak. Az ilyen tárcsák pontosabban, és könnyebben vágnak az anyagba. - A rezgésillapított technológiának jellemzője a lézerrel készített hornyokba gyantakötéssel ragasztott vágóhegy, és a jellegzetes bemetszés.	
165	28	20	B-09282	17 790 Ft	<b>12 990 Ft</b>		
160	48	20	B-09276	20 590 Ft	<b>14 990 Ft</b>		
165	48	20	B-09298	23 290 Ft	<b>16 990 Ft</b>		

## Specialized körfűrész tárcsák laminált lapokhoz

Ø (mm)	Fogszám (db)	Furat-Ø (mm)	Cikkszám	Bruttó listaár	Javasolt bruttó akciós ár	Leírás	Kép
165	52	20	B-29452	23 290 Ft	<b>16 990 Ft</b>	Fűrész tárcsák kimondottan laminált lapok fűrészeléséhez. Pontos könnyű vágásokat eredményez.	
216	72	30	B-29474	36 990 Ft	<b>26 990 Ft</b>		

## Specialized tárcsák akkumulátoros körfűrészhez

Ø (mm)	Fogszám (db)	Furat-Ø (mm)	Cikkszám	Bruttó listaár	Javasolt bruttó akciós ár	Leírás	Kép
85	20	15	B-16885	4 790 Ft	<b>3 490 Ft</b>	Prémium fűrész tárcsák kimondottan akkumulátoros fűrészekhez. - Ultra vékony, húzott acél alapanyag a pontosságért, és az akkumulátor kímélése miatt. - Precíziós élezésű karbidhegyek a könnyű, egyenletes vágásért és a hosszú élettartamért.	
136	24	10	B-09139	10 290 Ft	<b>7 490 Ft</b>		
150	40	10	B-09226	12 390 Ft	<b>8 990 Ft</b>		
150	32	20	B-46296	12 390 Ft	<b>8 990 Ft</b>		
160	24	20	B-09151	10 990 Ft	<b>7 990 Ft</b>		
165	24	10	B-09189	10 990 Ft	<b>7 990 Ft</b>		
165	24	20	B-09173	10 990 Ft	<b>7 990 Ft</b>		
165	40	20	B-09232	12 390 Ft	<b>8 990 Ft</b>		
165	40	20	B-09248	12 390 Ft	<b>8 990 Ft</b>		
190	24	30	B-09195	12 390 Ft	<b>8 990 Ft</b>		
190	40	30	B-09254	15 090 Ft	<b>10 990 Ft</b>		

## Beágyazott fogú körfűrész tárcsák (szög, csomósfa)

Ø (mm)	Fogszám (db)	Furat-Ø (mm)	Cikkszám	Bruttó listaár	Javasolt bruttó akciós ár	Leírás	Kép
165	Z2	20	B-09391	17 790 Ft	<b>12 990 Ft</b>	<p>Úgy terveztük, hogy megfeleljen más gyártók gépeihez is. A keményfém vágóéleket különleges módon ágyazzuk az anyagba, így ellenállnak legkeményebb helyzetekben is. Könnyen szembe száll a csomós fával és nem okoz problémát a szegelt vagy csavazott fa sem. Különösen alkalmas bontási munkálatokhoz.</p>	
165	Z4	20	B-09472	23 290 Ft	<b>16 990 Ft</b>		
185	Z16	15,88	B-09335	10 290 Ft	<b>7 490 Ft</b>		
185	Z16	30	B-09341	11 690 Ft	<b>8 490 Ft</b>		
185	Z2	30	B-09416	12 990 Ft	<b>9 490 Ft</b>		
185	Z4	30	B-09494	17 790 Ft	<b>12 990 Ft</b>		
190	Z16	30	B-09357	12 390 Ft	<b>8 990 Ft</b>		
190	Z40	30	B-09503	19 890 Ft	<b>14 490 Ft</b>		
235	Z2	30	B-09444	19 190 Ft	<b>13 990 Ft</b>		
235	Z4	30	B-09519	28 790 Ft	<b>20 990 Ft</b>		

## Specialized körfűrész tárcsa alumínium vágáshoz

160	Z60	20	B-09553	17 790 Ft	<b>12 990 Ft</b>	<p>Tökéletes vágás alumíniumban, rézben, bronzban és egyéb, színesfémekben. Alkalmas továbbá műanyagok és rétegelt lemez megmunkálására is. - Precíz húzott acél alapanyag a pontosabb vágásért - Kiemelkedő teljesítmény laminált parkettában - Színesfémek vágása esetén forgácsolási kenőanyag használata javasolt.</p>	
160	Z60	30	B-09569	19 190 Ft	<b>13 990 Ft</b>		
165	Z56	20	B-09307	31 490 Ft	<b>22 990 Ft</b>		
180	Z60	30	B-09575	20 590 Ft	<b>14 990 Ft</b>		
190	Z60	20	B-09612	21 990 Ft	<b>15 990 Ft</b>		
190	Z60	30	B-09597	26 090 Ft	<b>18 990 Ft</b>		
216	Z64	30	B-09628	26 090 Ft	<b>18 990 Ft</b>		
250	Z80	30	B-09634	28 790 Ft	<b>20 990 Ft</b>		
250	Z100	30	B-09640	30 190 Ft	<b>21 990 Ft</b>		
260	Z100	30	D-61874	12 390 Ft	<b>8 990 Ft</b>		
260	Z120	30	D-61880	13 690 Ft	<b>9 990 Ft</b>		
260	Z80	30	B-09656	30 190 Ft	<b>21 990 Ft</b>		
260	Z100	30	B-09662	31 490 Ft	<b>22 990 Ft</b>		
305	Z80	30	B-09678	38 390 Ft	<b>27 990 Ft</b>		
305	Z100	30	B-09684	43 890 Ft	<b>31 990 Ft</b>		
350	Z100	30	B-09737	60 290 Ft	<b>43 990 Ft</b>		

## Körfűrész tárcsák fém vágásához

185	36	30	B-09743	30 790 Ft	<b>22 490 Ft</b>	<p>Speciális, fémvágó tárcsák. A speciálisan kialakított karbidfog ellenáll a gyakori nekiütődéses törésnek, és lágyacél, acélcső, menetes szár darabolása, vágása esetén a magas élettartam biztosított. Szemben a hagyományos szilícium-karbid darabolótárcsákkal, nem csak halkabban és tisztábban vág, de akár 30-szor többet is.</p>	
185	38	30	B-09759	26 690 Ft	<b>19 490 Ft</b>		
185	48	30	B-09787	30 790 Ft	<b>22 490 Ft</b>		
185	70	30	B-09771	30 790 Ft	<b>22 490 Ft</b>		
305	60	25,4	B-09765	57 490 Ft	<b>41 990 Ft</b>		
305	78	25,4	B-09793	80 790 Ft	<b>58 990 Ft</b>		

EFFICUT körfűrészlap (fára)							
Ø (mm)	Fogszám (db)	Furat-Ø (mm)	Cikkszám	Bruttó listaár	Javasolt bruttó akciós ár	Leírás	Kép
165	Z25	20	B-62979	12 390 Ft	<b>8 990 Ft</b>	Minden általános fa alapú munkához javasolt. Volfrám-kevényfém bevonatú (TCT) fűrészlap-sorozat mely széles méretkínálattal választható. Kiváló minőség jellemzi, így ipari és kereskedelmi használatra egyaránt alkalmas. Ideális akkumulátoros gépekhez. Éles szélei, gyorsabb és több vágást tesznek lehetővé illetőleg hosszabb élettartam jellemzi.	
190	Z24	30	B-64185	13 690 Ft	<b>9 990 Ft</b>		
190	Z45	30	B-68622	16 490 Ft	<b>11 990 Ft</b>		
235	Z24	30	E-01909	17 790 Ft	<b>12 990 Ft</b>		
260	Z45	30	B-64624	21 990 Ft	<b>15 990 Ft</b>		
260	Z60	30	B-67234	24 690 Ft	<b>17 990 Ft</b>		
260	Z80	30	B-67240	30 190 Ft	<b>21 990 Ft</b>		
305	Z60	30	B-67256	30 190 Ft	<b>21 990 Ft</b>		
305	Z80	30	B-67262	35 590 Ft	<b>25 990 Ft</b>		
305	Z100	30	B-67278	42 490 Ft	<b>30 990 Ft</b>		

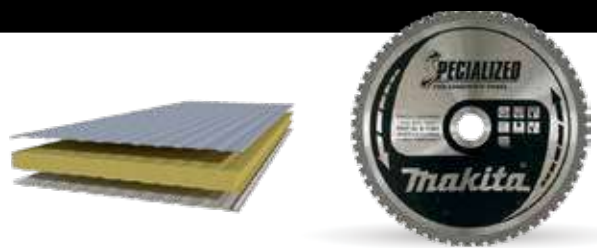
Körfűrész tárcsák szendvicspanel vágásához							
235	50	30	B-17675	38 390 Ft	<b>27 990 Ft</b>		
270	60	30	B-17681	58 890 Ft	<b>42 990 Ft</b>		
355	80	30	B-17697	72 590 Ft	<b>52 990 Ft</b>		

Iapostiplimaró körfűrészlap							
100	22	4	B-20644	9 330 Ft	<b>5 990 Ft</b>	lapostiplimaró körfűrészlap HM 100x22x4,0mm	

## ▼ Fűrészszalagok

Cikkszám	Kép	Megnevezés	Bruttó listaár	Javasolt bruttó akciós ár
B-40559		5db fűrészszalag INOX 13x835mm Z18	21 990 Ft	<b>15 990 Ft</b>
B-40565		5db fűrészszalag INOX 13x835mm Z24	21 990 Ft	<b>15 990 Ft</b>
792556-4		fűrészszalag INOX 13x1140mm Z18	9 590 Ft	<b>6 990 Ft</b>
792557-2		fűrészszalag INOX 13x1140mm Z14	9 590 Ft	<b>6 990 Ft</b>
792558-0		3db fűrészszalag ALU 13x1140mm Z24	15 790 Ft	<b>11 490 Ft</b>
792559-8		3db fűrészszalag ALU 13x1140mm Z18	15 790 Ft	<b>11 490 Ft</b>
792560-3		3db fűrészszalag ALU 13x1140mm Z14	15 790 Ft	<b>11 490 Ft</b>
792567-9		3db fűrészszalag FA 13x1140mm Z6	15 790 Ft	<b>11 490 Ft</b>
JM21080294		fűrészszalag FA 2240x6mm Z6 LB1200F	12 990 Ft	<b>9 490 Ft</b>
JM21080295		fűrészszalag FA 2240x13mm Z4 LB1200F	12 990 Ft	<b>9 490 Ft</b>
JM21080296		fűrészszalag FA 2240x16mm Z4 LB1200F	12 990 Ft	<b>9 490 Ft</b>
JM21080297		fűrészszalag FA 2240x16mm Z14 LB1200F	12 990 Ft	<b>9 490 Ft</b>

▼ **Nútmaró kések, felsőmaró kések (puha fára)**

„A1” Ø átmérő	„L2” munkahossz	„D” befogó	Kép	Cikkszám	Bruttó listaár	Javasolt bruttó akciós ár
6	19	6		D-47416	2 790 Ft	<b>1 990 Ft</b>
8	25,4	6		D-47450	2 990 Ft	<b>2 190 Ft</b>
10	25,4	6		D-47466	2 990 Ft	<b>2 190 Ft</b>
12	32	6		D-47472	3 890 Ft	<b>2 790 Ft</b>
3	13	8		D-47379	2 790 Ft	<b>1 990 Ft</b>
4	13	8		D-47385	2 890 Ft	<b>2 090 Ft</b>
6	19	8		D-47400	2 790 Ft	<b>1 990 Ft</b>
10	19	8		D-47531	3 290 Ft	<b>2 390 Ft</b>
12	19	8		D-47547	3 190 Ft	<b>2 290 Ft</b>
10	25,4	12		D-47628	3 590 Ft	<b>2 590 Ft</b>

▼ **Szintbemaró csapágyas kések**

„A1” Ø átmérő	„L2” munkahossz	„D” befogó	Kép	Cikkszám	Bruttó listaár	Javasolt bruttó akciós ár
9,5	26	6		D-47690	3 490 Ft	<b>2 490 Ft</b>
12,7	26	6		D-47715	3 690 Ft	<b>2 690 Ft</b>
9,5	26	8		D-47721	3 490 Ft	<b>2 490 Ft</b>
12,7	26	8		D-47743	3 690 Ft	<b>2 690 Ft</b>

▼ **Kerekítő kések**

„A1” Ø átmérő	„L2” munkahossz	„D” befogó	„R”	Kép	Cikkszám	Bruttó listaár	Javasolt bruttó akciós ár
6,35	12,7	6	3,2		D-47802	2 790 Ft	<b>1 990 Ft</b>
9,5	12,7	6	4,8		D-47818	2 990 Ft	<b>2 190 Ft</b>
12,7	19	6	6,35		D-47824	4 590 Ft	<b>3 290 Ft</b>
6,35	12,7	8	3,2		D-47830	2 790 Ft	<b>1 990 Ft</b>
9,5	12,7	8	4,8		D-47846	3 190 Ft	<b>2 290 Ft</b>
12,7	19	8	6,35		D-47852	4 590 Ft	<b>3 290 Ft</b>

▼ **Profilmaró csapágyas kés**

„A1” átmérő	„L2” munkahossz	„D” befogó	„R”	Kép	Cikkszám	Bruttó listaár	Javasolt bruttó akciós ár
31,8	12,7	8	4,8		D-48773	7 590 Ft	<b>5 490 Ft</b>
38,1	16	8	6,35		D-48789	9 190 Ft	<b>6 690 Ft</b>



## ▼ Gömblyítő csapágyas kések

„A1” átmérő	„L2” munkahossz	„D” befogó	„R”	Kép	Cikkszám	Bruttó listaár	Javasolt bruttó akciós ár
19	9,5	6	3,2		D-48290	4 290 Ft	<b>3 090 Ft</b>
20,6	10	6	4		D-48309	5 090 Ft	<b>3 690 Ft</b>
25,4	13,5	6	6,35		D-48315	5 790 Ft	<b>4 190 Ft</b>
28,6	14,5	6	7,9		D-48321	6 190 Ft	<b>4 490 Ft</b>
31,8	16,7	6	9,5		D-48337	7 390 Ft	<b>5 390 Ft</b>
17,3	8	8	2,3		D-48343	4 290 Ft	<b>3 090 Ft</b>
19	9,5	8	3,2		D-48359	4 190 Ft	<b>2 990 Ft</b>
20,7	10	8	4		D-48365	5 090 Ft	<b>3 690 Ft</b>
22,2	12,7	8	4,8		D-48371	5 390 Ft	<b>3 890 Ft</b>
25,4	13,5	8	6,35		D-48387	5 890 Ft	<b>4 290 Ft</b>
28,6	14,5	8	7,9		D-48393	6 290 Ft	<b>4 590 Ft</b>
31,8	16,7	8	9,5		D-48402	7 290 Ft	<b>5 290 Ft</b>
38,1	19	8	12,7		D-48418	8 690 Ft	<b>6 290 Ft</b>
50,8	25,4	12	19		D-48424	13 190 Ft	<b>9 590 Ft</b>

## ▼ Holker kések

„A1” átmérő	„L2” munkahossz	„D” befogó	„R”	Kép	Cikkszám	Bruttó listaár	Javasolt bruttó akciós ár
25,4	12,7	6	4,8		D-48795	6 090 Ft	<b>4 390 Ft</b>
15,9	6,35	8	1,6		D-48583	5 090 Ft	<b>3 690 Ft</b>
17,5	6,35	8	2,4		D-48599	5 090 Ft	<b>3 690 Ft</b>
19	9,7	8	3,2		D-48608	4 390 Ft	<b>3 190 Ft</b>
22,2	12,7	8	4,8		D-48614	4 690 Ft	<b>3 390 Ft</b>
28,6	12,7	8	7,9		D-48620	6 090 Ft	<b>4 390 Ft</b>
31,8	14	8	9,5		D-48636	6 890 Ft	<b>4 990 Ft</b>
38,1	15,4	8	12,7		D-48642	8 790 Ft	<b>6 390 Ft</b>

## ▼ Profilmaró kések

„A1” átmérő	„L2” Munkahossz	„D” befogó	„R”	Kép	Cikkszám	Bruttó listaár	Javasolt bruttó akciós ár
25,4	9,5	6	3,2		D-48804	5 790 Ft	<b>4 190 Ft</b>
28,6	13	6	4		D-48810	5 090 Ft	<b>3 690 Ft</b>
28,6	13	8	4		D-48751	5 890 Ft	<b>4 290 Ft</b>
38,1	17,5	8	6,35		D-48767	8 890 Ft	<b>6 490 Ft</b>

## ▼ Horonymaró kések

„A1” átmérő	„L2” munkahossz	„D” befogó	Kép	Cikkszám	Bruttó listaár	Javasolt bruttó akciós ár
47,6	3	8		D-48963	7 690 Ft	<b>5 590 Ft</b>
47,6	4	8		D-48979	7 290 Ft	<b>5 290 Ft</b>

▼ Fóz kések

„A1” átmérő	„L2” Munkahossz	„D” befogó	Kép	Cikkszám	Bruttó listaár	Javasolt bruttó akciós ár
25,4	11	6		D-48658	5 690 Ft	4 090 Ft
22,2	12,7	6		D-48664	4 690 Ft	3 390 Ft
30,2	12,7	8		D-48670	6 790 Ft	4 890 Ft
31,8	13,5	8		D-48686	6 990 Ft	5 090 Ft
34,9	16	8		D-48692	8 290 Ft	5 990 Ft
41,3	20	8		D-48701	10 590 Ft	7 690 Ft
44,5	22,6	12		D-48717	10 490 Ft	7 590 Ft
50,8	27	12		D-48723	12 790 Ft	9 290 Ft

▼ Kerekítő kések

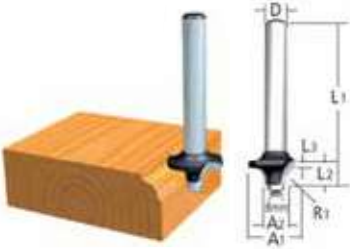
„A1” átmérő	„L2” munkahossz	„D” befogó	„R”	Kép	Cikkszám	Bruttó listaár	Javasolt bruttó akciós ár
17	8	6	2,3		D-48430	4 290 Ft	3 090 Ft
19	9,5	6	3,2		D-48446	4 190 Ft	2 990 Ft
20,3	10	6	4		D-48452	4 690 Ft	3 390 Ft
22,2	12,7	6	4,8		D-48468	4 990 Ft	3 590 Ft
28,6	14,5	6	7,9		D-48474	5 890 Ft	4 290 Ft
17,3	8	8	2,3		D-48480	3 690 Ft	2 690 Ft
19	9,5	8	3,2		D-48496	3 990 Ft	2 890 Ft
20,7	10	8	4		D-48505	4 790 Ft	3 490 Ft
22,2	13	8	4,8		D-48511	4 990 Ft	3 590 Ft
25,4	13,5	8	6,35		D-48527	5 790 Ft	4 190 Ft
28,6	14,5	8	7,9		D-48533	5 890 Ft	4 290 Ft
31,8	17	8	9,5		D-48549	6 990 Ft	5 090 Ft
38,1	19	8	12,7		D-48555	7 790 Ft	5 690 Ft
50,8	25,4	12	19		D-48561	13 290 Ft	9 690 Ft













▼ Falcmaró kések

„A1” átmérő	„L2” munkahossz	„D” befogó	Kép	Cikkszám	Bruttó listaár	Javasolt bruttó akciós ár
31,8	12,2	8		D-48739	6 990 Ft	5 090 Ft
31,8	12,2	12		D-48745	6 590 Ft	4 790 Ft

▼ felsőmaró másolóidom

Leírás	Kép	Cikkszám	Bruttó listaár	Javasolt bruttó akciós ár
16x14,5x13mm RP0900/RP1800/RP2300		344364-5	890 Ft	590 Ft
18x20x13mm RP0900/RP1800/RP2300		164393-0	5 490 Ft	3 990 Ft
24x27x13mm RP0900/RP1800/RP2300		164470-8	5 490 Ft	3 990 Ft
27x30x13mm RP0900/RP1800/RP2300		164471-6	5 490 Ft	3 990 Ft

## Kör-, és szegmensfűrészlapok ▼

Kód	Anyag	Tartozék Kép	Átmérő/ méret mm	Megnevezés	Cikkszám	Bruttó listaár	Javasolt bruttó akciós ár
TMA057	BiM		10x30	multi merülő fűrészlap BIM 10mm	B-64917	3 290 Ft	<b>2 390 Ft</b>
TMA058	BiM		20x30	multi merülő fűrészlap BIM 20mm	B-64923	3 290 Ft	<b>2 390 Ft</b>
TMA065	HCS		52x26	multi kaparóvas 52mm	B-64989	3 290 Ft	<b>2 390 Ft</b>
TMA066	HCS		52x40	multi kaparóvas flexibilis 52mm	B-64995	3 290 Ft	<b>2 390 Ft</b>
TMA050	HCS		24x50	multi merülő fűrészlap 24mm	B-64842	3 690 Ft	<b>2 690 Ft</b>
TMA051	HCS		32x50	multi merülő fűrészlap 32mm	B-64858	4 290 Ft	<b>3 090 Ft</b>
TMA059	BiM		32x50	multi merülő fűrészlap BIM 32mm	B-64939	5 090 Ft	<b>3 690 Ft</b>
TMA047	BiM		32x50	multi beszűrő vágófej 32mm	B-64814	5 390 Ft	<b>3 890 Ft</b>
TMA053	BiM		32x50	multi merülő fűrészlap BIM 32mm laminált	B-64870	5 690 Ft	<b>4 090 Ft</b>
TMA049	HCS offset		85	multi szegmens fűrészlap HCS 85mm offset	B-64836	5 790 Ft	<b>4 190 Ft</b>
TAM067	HCS, flexib		28x40	multi fűrészlap HCS tömítéshez	B-65006	6 290 Ft	<b>4 590 Ft</b>
TMA048	BiM		65x40	multi merülő fűrészlap BIM 65mm	B-64820	7 190 Ft	<b>5 190 Ft</b>
TAM068	HCS		11x24	multi szőnyeg vágófej	B-65012	7 290 Ft	<b>5 290 Ft</b>

A penge színe utal  
a javasolt anyag típusára

 univerzális

 fém

 fa

 építőanyag

 fém és fa



**Kör-, és szegmensfűrészlapok ▼**

Kód	Anyag	Tartozék Kép	Átmérő/ méret mm	Megnevezés	Cikkszám	Bruttó listaár	Javasolt bruttó akciós ár
TMA045	BiM offset		85	multi szegmens fűrészlap	B-64799	7 590 Ft	<b>5 490 Ft</b>
TMA073	HM30		78	multi szegmens csiszolólap	B-65062	8 690 Ft	<b>6 290 Ft</b>
TMA071	HM50		65	multi szegmens fűrészlap	B-65040	9 090 Ft	<b>6 590 Ft</b>
TMA075	HM		32x30	multi beszűrő HM vágófej 32mm	B-65084	9 090 Ft	<b>6 590 Ft</b>
TMA064	Bim- TiN		85	multi szegmens fűrészlap lapos	B-64973	9 490 Ft	<b>6 890 Ft</b>
TMA046	BiM		100	multi szegmens fűrészlap	B-64808	9 590 Ft	<b>6 990 Ft</b>
TMA033	BiM		100	multi széles vágófej TMA033	B-64967	9 890 Ft	<b>7 190 Ft</b>
TMA069	HM30		85	multi szegmens fűrészlap	B-65028	10 890 Ft	<b>7 890 Ft</b>
TAM074	HM40		70	multi habarcsejtávo- lító lap	B-65078	15 190 Ft	<b>11 090 Ft</b>
TMA070	Dla K40		85	multi fűrészlap gyémánt	B-65034	17 790 Ft	<b>12 990 Ft</b>





## Pengeszettek ▾

Kép	Szett tartalma	Jellemző	Cikkszám	Bruttó listaár	Javasolt bruttó akciós ár
	<b>Padlóburkoló szett</b>  TMA045, TMA047, TMA053, TMA058	Vágáshoz, csiszoláshoz, kaporáshoz fa és fémhez egyaránt	B-67480	20 890 Ft	<b>15 190 Ft</b>
	<b>Csempeszett</b>  TMA058, TMA065, TMA069, TMA073	Sérült burkoló- lapok kicseréléséhez	B-67496	24 990 Ft	<b>18 190 Ft</b>
	<b>Merülő szett</b>  TMA045, TMA048, TMA051, TMA066	Belső munkálatokra, sarkok, élek, ablakkeretek eltávolításánál javasolt	B-67505	19 990 Ft	<b>14 590 Ft</b>
	<b>Asztalos szett</b>  TMA045, TMA047, TMA053, TMA078	Speciális asztalos és faipari munkálatokhoz	B-67511	20 890 Ft	<b>15 190 Ft</b>

## Egyéb kiegészítők



**Cikkszám: 199618-3**  
multigép porelszívó adapter TM  
Javasolt bruttó akciós ár: **2.490Ft**



**Cikkszám: 196271-6**  
adapter TM3010  
Javasolt bruttó akciós ár: **1.590Ft**









**Cikkszám: B-65115**  
multi csiszolótalp BTM/TM 93mm  
Javasolt bruttó akciós ár: **3.290Ft**



**Csiszolópapírok ▾**

Kép	Megnevezés	Papír méret	Szemcse méret	db/ csomag	Cikkszám	Bruttó listaár	Javasolt bruttó akciós ár
	Delta csiszolópapír szett	2x60,80,100,120,180,240mm-es szemcseméreték			B-21618	1 090 Ft	<b>790 Ft</b>
	Delta csiszolópapír	93 mm	60	10	B-21624	1 090 Ft	<b>790 Ft</b>
		93 mm	80	10	B-21630	1 090 Ft	<b>790 Ft</b>
		93 mm	120	10	B-21646	1 090 Ft	<b>790 Ft</b>
		93 mm	180	10	B-21652	1 090 Ft	<b>790 Ft</b>
		93 mm	240	10	B-21668	1 090 Ft	<b>790 Ft</b>
		93 mm	100	10	B-22947	1 090 Ft	<b>790 Ft</b>
		93 mm	150	10	B-22953	1 090 Ft	<b>790 Ft</b>
	Multi csiszolólap longlife	93 mm	szett	szett	B-21559	1 290 Ft	<b>890 Ft</b>
		93 mm	60	10	P-33261	1 290 Ft	<b>890 Ft</b>
		93 mm	80	10	P-33277	1 290 Ft	<b>890 Ft</b>
		93 mm	100	10	P-33283	1 290 Ft	<b>890 Ft</b>
		93 mm	120	10	P-33299	1 290 Ft	<b>890 Ft</b>
		93 mm	180	10	P-33314	1 290 Ft	<b>890 Ft</b>
		93 mm	240	10	P-33320	1 290 Ft	<b>890 Ft</b>
	Multi csiszolólap festék	93 mm	szett	szett	B-21674	1 290 Ft	<b>890 Ft</b>
		93 mm	60	10	P-42690	1 290 Ft	<b>890 Ft</b>
		93 mm	80	10	P-42709	1 290 Ft	<b>890 Ft</b>
		93 mm	100	10	P-42715	1 290 Ft	<b>890 Ft</b>
		93 mm	120	10	P-42721	1 290 Ft	<b>890 Ft</b>
		93 mm	180	10	P-42759	1 290 Ft	<b>890 Ft</b>
		93 mm	240	10	P-42765	1 290 Ft	<b>890 Ft</b>
	Multi csiszolólap kő	93 mm	szett	szett	B-21733	1 290 Ft	<b>890 Ft</b>
		93 mm	120	10	B-21749	1 290 Ft	<b>890 Ft</b>
		93 mm	240	10	B-21755	1 290 Ft	<b>890 Ft</b>
		93 mm	400	10	B-21761	1 290 Ft	<b>890 Ft</b>
		93 mm	600	10	B-21777	1 290 Ft	<b>890 Ft</b>
		93 mm	1200	10	B-21783	1 290 Ft	<b>890 Ft</b>
			1. Multi csiszolófilc medium 100				B-21799
2. Multi csiszolófilc durva 280					B-21808	690 Ft	<b>490 Ft</b>
					B-21814	690 Ft	<b>490 Ft</b>
					B-21820	890 Ft	<b>590 Ft</b>

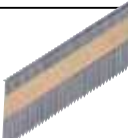
Cikkszám	Megnevezés	Kép	Bruttó listaár	Javasolt bruttó akciós ár
F-81518	Kapocs 10X7mm <b>DST110</b>		690 Ft	<b>490 Ft</b>
F-81521	Kapocs 10X10mm <b>DST110</b>		890 Ft	<b>590 Ft</b>
F-32647	Kapocs 10x10mm fényes <b>DST220/DST221</b>		4 790 Ft	<b>3 490 Ft</b>
F-32650	Kapocs 10x13mm fényes <b>DST220/DST221</b>		5 490 Ft	<b>3 990 Ft</b>
F-32663	Kapocs 10x16mm fényes <b>DST220/DST221</b>		6 890 Ft	<b>4 990 Ft</b>
F-32676	Kapocs 10x19mm fényes <b>DST220/DST221</b>		6 890 Ft	<b>4 990 Ft</b>
F-32689	Kapocs 10x22mm fényes <b>DST220/DST221</b>		7 590 Ft	<b>5 490 Ft</b>
F-32904	Kapocs 10x6mm fényes <b>DST220/DST221</b>		4 190 Ft	<b>2 990 Ft</b>
F-32917	Kapocs 10x8mm fényes <b>DST220/DST221</b>		4 790 Ft	<b>3 490 Ft</b>
F-33607	Tűzőkapocs 6,3x25mm 18GA <b>AT638</b>		8 290 Ft	<b>5 990 Ft</b>
F-33610	Tűzőkapocs 6,3x28mm 18GA <b>AT638</b>		8 290 Ft	<b>5 990 Ft</b>
F-33623	Tűzőkapocs 6,3x30mm 18GA <b>AT638</b>		8 290 Ft	<b>5 990 Ft</b>
F-33636	Tűzőkapocs 6,3x32mm 18GA <b>AT638</b>		8 290 Ft	<b>5 990 Ft</b>
F-33649	Tűzőkapocs 6,3x38mm 18GA <b>AT638</b>		10 990 Ft	<b>7 990 Ft</b>
F-31867	Fej nélküli szeg galvanizált 15mm 18GA <b>AF505/DBN500</b>		3 590 Ft	<b>2 590 Ft</b>
F-31870	Fej nélküli szeg galvanizált 20mm 18GA <b>AF505/DBN500</b>		4 690 Ft	<b>3 390 Ft</b>
F-31883	Fej nélküli szeg galvanizált 25mm 18GA <b>AF505/DBN500</b>		4 990 Ft	<b>3 590 Ft</b>
F-31896	Fej nélküli szeg galvanizált 30mm 18GA <b>AF505/DBN500</b>		7 190 Ft	<b>5 190 Ft</b>
F-31915	Fej nélküli szeg galvanizált 35mm 18GA <b>AF505/DBN500</b>		7 290 Ft	<b>5 290 Ft</b>
F-31928	Fej nélküli szeg galvanizált 38mm 18GA <b>AF505/DBN500</b>		7 690 Ft	<b>5 590 Ft</b>
F-31931	Fej nélküli szeg galvanizált 40mm 18GA <b>AF505/DBN500</b>		8 090 Ft	<b>5 890 Ft</b>
F-31944	Fej nélküli szeg galvanizált 45mm 18GA <b>AF505/DBN500</b>		8 490 Ft	<b>6 190 Ft</b>
F-31957	Fej nélküli szeg galvanizált 50mm 18GA <b>AF505/DBN500</b>		9 390 Ft	<b>6 790 Ft</b>
F-31825	Tűzszeg galvanizált 18mm 23GA <b>AF201Z/DPT350/DPT351</b>		4 790 Ft	<b>3 490 Ft</b>
F-31838	Tűzszeg galvanizált 25mm 23GA <b>AF201Z/DPT350/DPT351</b>		5 790 Ft	<b>4 190 Ft</b>
F-31841	Tűzszeg galvanizált 30mm 23GA <b>AF201Z/DPT350/DPT351</b>		6 190 Ft	<b>4 490 Ft</b>
F-31854	Tűzszeg galvanizált 35mm 23GA <b>AF201Z/DPT350/DPT351</b>		7 390 Ft	<b>5 390 Ft</b>
F-32142	Tűzszeg rozsdamentes 18mm 23GA <b>AF201Z/DPT350/DPT351</b>		12 390 Ft	<b>8 990 Ft</b>
F-32155	Tűzszeg rozsdamentes 25mm 23GA <b>AF201Z/DPT350/DPT351</b>		10 890 Ft	<b>7 890 Ft</b>
F-32168	Tűzszeg rozsdamentes 30mm 23GA <b>AF201Z/DPT350/DPT351</b>		15 090 Ft	<b>10 990 Ft</b>
F-32171	Tűzszeg rozsdamentes 35mm 23GA <b>AF201Z/DPT350/DPT351</b>		16 490 Ft	<b>11 990 Ft</b>
F-30566	Síktáras szeg fényes 2,9x60mm 34° <b>AN943</b>		24 690 Ft	<b>17 990 Ft</b>
F-30614	Síktáras szeg fényes 3,3x75mm 34° <b>AN943</b>		27 390 Ft	<b>19 990 Ft</b>
F-30601	Síktáras szeg fényes 3,1x83mm 34° <b>AN943</b>		38 390 Ft	<b>27 990 Ft</b>

## ▼ Kefegép forgókefék

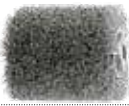
Cikkszám	Kép	Megnevezés	Szemcse-méret	Alkalmazás	Javasolt bruttó akciós ár Ft	Bruttó akciós ár Ft
P-04400		forgókefe fém sörtéssel	120	rozsdá és lakk eltávolításhoz	47 990 Ft	<b>34 990 Ft</b>
P-04422		forgókefe műanyag sörtéssel	60	puhafa struktúrálásához	47 990 Ft	<b>34 990 Ft</b>
P-04438		forgókefe műanyag sörtéssel	80	keményfa utómunkáihoz	47 990 Ft	<b>34 990 Ft</b>
P-04444		forgókefe műanyag sörtéssel	120	fa struktúrák kiemeléséhez	47 990 Ft	<b>34 990 Ft</b>
794384-3		forgókefe műanyag sörtéssel <b>gyárilag leszállított</b>	80	helyreállításához	68 490 Ft	<b>49 990 Ft</b>

## ▼ Betoncsiszoló tárcsák

Tárcsa Méret (mm)	Furat átmérő	Kép	modell	Cikkszám	Bruttó listaár /db	Javasolt bruttó akciós ár
115	8,7			D-62315	9 590 Ft	<b>6 990 Ft</b>
115	2,0			D-62343	10 990 Ft	<b>7 990 Ft</b>
125	13		PC5000C PC5001C	D-41464	21 990 Ft	<b>15 990 Ft</b>
125	7,5		PC5000C PC5001C	D-41458	20 590 Ft	<b>14 990 Ft</b>
125	6,7		PC5000C PC5001C	B-50005	41 090 Ft	<b>29 990 Ft</b>

## ▼ PW5000CH tartozékok

Kőpolírozó tárcsák: Ideálisak terméskövek, gránit, márvány, terazzo és üveg felületeinek kézsre munkálásához. Kitűnő a felületek finomítására, polírozására. Rendkívül magas fényt és színmélységet lehet elérni ezekkel a kiváló minőségű műanyag kötésű, tépőzáras gyémánt csiszolótárcsákkal.



Méret (mm)	Szín	Szemcse-finomság	Max. fordulatszám	Cikkszám	Javasolt bruttó akciós ár Ft	Bruttó akciós ár Ft
100	kék	50	4.500/perc	D-15584	5 790 Ft	<b>4 190 Ft</b>
100	sárga	100	4.500/perc	D-15590	5 790 Ft	<b>4 190 Ft</b>
100	narancs	200	4.500/perc	D-15609	5 790 Ft	<b>4 190 Ft</b>
100	piros	400	4.500/perc	D-15615	5 790 Ft	<b>4 190 Ft</b>
100	sötét zöld	800	4.500/perc	D-15621	5 790 Ft	<b>4 190 Ft</b>
100	világos zöld	1500	4.500/perc	D-15637	5 790 Ft	<b>4 190 Ft</b>
100	barna	3000	4.500/perc	D-15643	5 790 Ft	<b>4 190 Ft</b>
100	zöld	100		D-15659	9 390 Ft	<b>6 790 Ft</b>





**diamak**

**Gazdaságos tárcsa,** mely az építőipari alapanyagok széles palettájára alkalmazható. Elérhető szegmentált, vagy folyamatos szegmensű és turbó kivitelben.



**nebula<sup>+</sup>**

**Gazdaságos tárcsa,** Jó minőség, kedvező áron Hétköznapi és professzionális felhasználóknak Elérhető szegmentált, kivitelben



**comet<sup>+</sup>**

**Prémium,** univerzális, 3D Grid gyémánttárcsa professzionális felhasználóknak. A minőségi vágótárcsák széles kínálata 3D Grid technológiával és az opcionálisan választható Stealth-technológiával vagy a hűtőnyílásokkal. Elérhető Rapide és Enduro kivitelben a sebesség, vagy az élettartam maximalizálásáért.



**quasar<sup>+</sup>**

**Prémium,** univerzális, 3D Grid gyémánttárcsa professzionális felhasználóknak. Elérhető zaj-, és vibrációcsökkenést biztosító "Stealth"-technológiával, vagy a megerősített belsővel és hűtőnyílással. Száraz és vizes vágásra egyaránt használható.



**3DDG:** A fejlett szegmensgyártási eljárásnak köszönhetően minden gyémántdarab egy háromdimenziós mintázatnak megfelelően kerül elhelyezésre, szemben a hagyományos, véletlenszerű elosztással. Mivel a gyémántok elhelyezkedése teljes mértékben szabályozott, így nem csak az élettartam, hanem a vágási sebesség is nagymértékben megnőtt.



**Stealth-Technologia:** A kifejlesztett technológia alkalmazásával csökken a vibráció és jelentősen csendesebb lesz ezen tárcsával végzendő művelet, különösen a lakott területeken való munkálatok során jelenthet nagy előnyt. Gyors és tiszta vágást eredményez.

**Folyamatos peremű:** Csempe, márvány, mészkő, porcelán, Terazzo (járólap) anyagokhoz javasolt

**Szegmentált perem:** Legtöbb építési anyag, téglá, homokkő blokk, pala, mészkő anyagokhoz

**Turbó tárcsa:** Kemény, tömör anyagok, gránit, agyag termékek, pala, mészkő kemény beton anyagokhoz



**COMET tárcsa**

szegmentált  
hűtőnyílásokkal

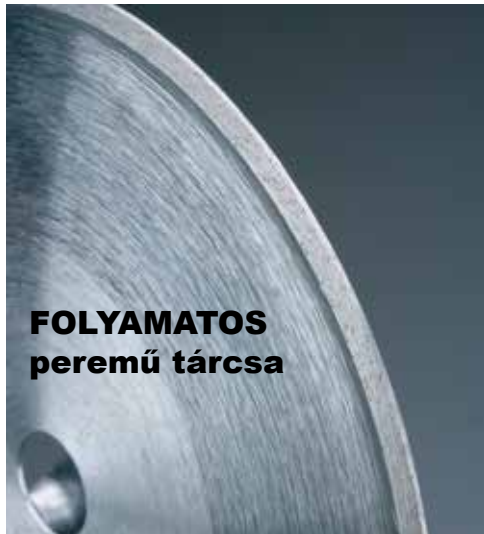

**FOLYAMATOS  
peremű tárcsa**



**DIAMAK tárcsa**  
szegmentált



**QUASAR tárcsa**

szegmentált  
hűtőnyílásokkal



**SZEGMENTÁLT  
tárcsa**



**TURBÓ  
tárcsa**



▲ **COMET tárcsa**

szegmentált  
hűtőnyílásokkal

▲ **DIAMAK tárcsa**











szegmentált

▲ **QUASAR tárcsa**

szegmentált  
hűtőnyílásokkal













▲ **QUASAR tárcsa**









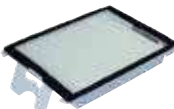

szegmentált

Tárcsa átmérő (mm)	Cikkszám	Jellemzők	Bruttó listaár Ft/cs	Javasolt bruttó akciós ár Ft/cs/db
 <b>80mm</b>	B-13063	80mm gyémánttárcsa <b>COMET folyamatos</b>	9 590 Ft	<b>6 990 Ft</b>
	B-21098	80mm gyémánttárcsa <b>folyamatos</b> (CC301D)	12 390 Ft	<b>8 990 Ft</b>
	D-61189	115mm gyémánttárcsa <b>DIAMAK folyamatos</b>	2 490 Ft	<b>1 790 Ft</b>
	D-61123	115mm gyémánttárcsa <b>DIAMAK szegmentált</b>	2 490 Ft	<b>1 790 Ft</b>
	D-62153	115mm gyémánttárcsa <b>DIAMAK szegmentált 10db</b>	20 590 Ft	<b>14 990 Ft</b>
	D-61151	115mm gyémánttárcsa <b>DIAMAK TURBO</b>	2 790 Ft	<b>1 990 Ft</b>
 <b>x10</b>	D-62181	115mm gyémánttárcsa <b>DIAMAK TURBO 10db</b>	21 990 Ft	<b>15 990 Ft</b>
	D-41626	115mm gyémánttárcsa <b>TURBO LONG-LIFE</b>	2 790 Ft	<b>1 990 Ft</b>
	B-13085	115mm gyémánttárcsa <b>COMET folyamatos</b>	8 290 Ft	<b>5 990 Ft</b>
	B-12980	115mm gyémánttárcsa <b>COMET TURBO</b>	10 990 Ft	<b>7 990 Ft</b>
	B-12762	115mm gyémánttárcsa <b>COMET 3DDG szegmentált</b>	15 090 Ft	<b>10 990 Ft</b>

Tárcsa átmérő (mm)	Cikkszám	Jellemzők	Bruttó listaár Ft/cs	Javasolt bruttó akciós ár Ft/cs/db
125mm	D-61139	125mm gyémánttárcsa <b>DIAMAK szegmentált</b>	2 790 Ft	<b>1 990 Ft</b>
	<b>x10</b> D-62169	125mm gyémánttárcsa <b>DIAMAK szegmentált 10db</b>	21 990 Ft	<b>15 990 Ft</b>
	D-41595	125mm gyémánttárcsa <b>szegmentált LONG-LIFE</b>	3 690 Ft	<b>2 690 Ft</b>
	D-61167	125mm gyémánttárcsa <b>DIAMAK TURBO</b>	2 790 Ft	<b>1 990 Ft</b>
	D-62197	125mm gyémánttárcsa <b>DIAMAK TURBO 10db</b>	21 990 Ft	<b>15 990 Ft</b>
	D-41632	125mm gyémánttárcsa <b>TURBO LONG-LIFE</b>	3 490 Ft	<b>2 490 Ft</b>
	B-53992	125mm gyémánttárcsa <b>NEBULA szegmentált</b>	7 790 Ft	<b>5 690 Ft</b>
	B-12996	125mm gyémánttárcsa <b>COMET TURBO</b>	12 990 Ft	<b>9 490 Ft</b>
	B-12778	125mm gyémánttárcsa <b>COMET 3DDG szegmentált</b>	15 790 Ft	<b>11 490 Ft</b>
	B-46333	125mm gyémánttárcsa <b>TURBO akkus gépekhez</b>	13 690 Ft	<b>9 990 Ft</b>
	E-02076	125mm gyémánttárcsa <b>szegmenses X-LOCK</b>	15 090 Ft	<b>10 990 Ft</b>
150mm	B-54003	150mm gyémánttárcsa <b>NEBULA szegmentált</b>	9 590 Ft	<b>6 990 Ft</b>
	B-13007	150mm gyémánttárcsa <b>COMET TURBO</b>	15 790 Ft	<b>11 490 Ft</b>
	B-27187	150mm gyémánttárcsa <b>COMET 3DDG szegmentált</b>	21 990 Ft	<b>15 990 Ft</b>

Tárcsa átmérő (mm)	Cikkszám	Jellemzők	Bruttó listaár Ft/cs	Javasolt bruttó akciós ár Ft/cs/db
<b>230mm</b>	D-61145	230mm gyémánttárcsa <b>DIAMAK szegmentált</b>	6 890 Ft	<b>4 990 Ft</b>
	D-62175	230mm gyémánttárcsa <b>DIAMAK szegmentált 10db</b>	50 690 Ft	<b>36 990 Ft</b>
	D-41610	230mm gyémánttárcsa <b>szegmentált LONG-LIFE</b>	7 590 Ft	<b>5 490 Ft</b>
	D-61173	230mm gyémánttárcsa <b>DIAMAK TURBO</b>	8 290 Ft	<b>5 990 Ft</b>
	D-62206	230mm gyémánttárcsa <b>DIAMAK TURBO 10db</b>	61 490 Ft	<b>44 900 Ft</b>
	D-41654	230mm gyémánttárcsa <b>TURBO LONG-LIFE</b>	8 290 Ft	<b>5 990 Ft</b>
	B-54025	230mm gyémánttárcsa <b>NEBULA szegmentált</b>	12 990 Ft	<b>9 490 Ft</b>
	B-13138	230mm gyémánttárcsa <b>COMET folyamatos</b>	16 490 Ft	<b>11 990 Ft</b>
	B-13035	230mm gyémánttárcsa <b>COMET TURBO</b>	26 090 Ft	<b>18 990 Ft</b>
	B-12784	230mm gyémánttárcsa <b>COMET 3DDG szegmentált</b>	31 490 Ft	<b>22 990 Ft</b>
<b>300mm</b>	B-13546	300mm gyémánttárcsa <b>COMET 3DDG szegmentált</b>	47 990 Ft	<b>34 990 Ft</b>
	B-13041	300mm gyémánttárcsa <b>COMET TURBO</b>	47 990 Ft	<b>34 990 Ft</b>
	B-13269	300mm gyémánttárcsa <b>COMET ASZFALT</b>	47 990 Ft	<b>34 990 Ft</b>
<b>350mm</b>	D-56998	350mm gyémánttárcsa <b>szegmentált</b>	21 990 Ft	<b>15 990 Ft</b>
	B-13150	350mm gyémánttárcsa <b>COMET folyamatos</b>	47 990 Ft	<b>34 990 Ft</b>
	B-13552	350mm gyémánttárcsa <b>COMET 3DDG szegmentált</b>	61 590 Ft	<b>44 990 Ft</b>
	B-13275	350mm gyémánttárcsa <b>COMET ASZFALT</b>	68 490 Ft	<b>49 990 Ft</b>
	B-13057	350mm gyémánttárcsa <b>COMET TURBO</b>	61 590 Ft	<b>44 990 Ft</b>
<b>400mm</b>	D-57009	400mm gyémánttárcsa <b>szegmentált</b>	26 090 Ft	<b>18 990 Ft</b>
	B-54069	400mm gyémánttárcsa <b>NEBULA szegmentált</b>	34 290 Ft	<b>24 990 Ft</b>
	B-13568	400mm gyémánttárcsa <b>COMET 3DDG szegmentált</b>	75 290 Ft	<b>54 990 Ft</b>
	B-42905	400mm gyémánttárcsa <b>COMET ASZFALT</b>	82 190 Ft	<b>59 990 Ft</b>
	B-13471	400mm gyémánttárcsa <b>QUASAR 3DDG szegmentált</b>	88 990 Ft	<b>64 990 Ft</b>

Cikkszám	Megnevezés	Kép	Bruttó listaár	Javasolt bruttó akciós ár
P-70203	papír porzsák 447L 5db		26 490 Ft	<b>16 990 Ft</b>
P-70297	nylon gyűjtőzsák VC3012L/M, 446L, VC2512L, VC3511L		15 590 Ft	<b>9 990 Ft</b>
195440-6	nylon gyűjtőzsák VC3210LX1-hez 10db		4 090 Ft	<b>2 590 Ft</b>
W107418355	nylon gyűjtőzsák VC4210L/M		11 690 Ft	<b>7 490 Ft</b>
195558-3	gyapjú porzsák VC3211L/M-hez 5db		10 490 Ft	<b>6 690 Ft</b>
P-78293	gyapjú porzsák VC3511L-hez 5db		14 090 Ft	<b>8 990 Ft</b>
P-72899	gyapjú porzsák VC2512L/VC3011L-hez 5db		11 690 Ft	<b>7 490 Ft</b>
P-84078	gyapjú porzsák VC3012L/M-hez 5db		12 490 Ft	<b>7 990 Ft</b>
W107418353	gyapjú porzsák VC4210L/M-hez 5db		13 290 Ft	<b>8 490 Ft</b>
W107418354	újra használható porzsák VC4210L/M-hez 1db		62 290 Ft	<b>39 990 Ft</b>
122591-2	porzsák 9404/9920/9903		6 590 Ft	<b>4 190 Ft</b>
194746-9	papírporsák 5db BO gépekhez		2 090 Ft	<b>1 290 Ft</b>

Cikkszám	Megnevezés	Kép	Bruttó listaár	Javasolt bruttó akciós ár
197903-8	DVC260 papír porzsák		9 790 Ft	<b>6 290 Ft</b>
197899-3	Porzsák DVC260 ÚJRAHASZNÁLHATÓ		9 390 Ft	<b>5 990 Ft</b>
123636-9	DVC260 HEPA szűrő		3 890 Ft	<b>2 490 Ft</b>
195557-5	DVC860 porzsák		9 390 Ft	<b>5 990 Ft</b>
197166-6	DVC860 HEPA szűrő		25 690 Ft	<b>16 490 Ft</b>
195555-9	DVC860 vizes szűrő készlet		15 590 Ft	<b>9 990 Ft</b>
443060-3	szövet szűrő DCL180-hoz		490 Ft	<b>290 Ft</b>
451208-3	műanyag előszűrő DCL180-hoz		790 Ft	<b>490 Ft</b>
P-70219	VC2512L/VC3012L levegőszűrő		14 390 Ft	<b>9 190 Ft</b>
W107418351	VC4210L/M levegőszűrő		24 890 Ft	<b>15 990 Ft</b>
W107418352	VC4210L/M motor levegőszűrő		12 490 Ft	<b>7 990 Ft</b>

Cikkszám	Megnevezés	Kép	Bruttó listaár	Javasolt bruttó akciós ár
W107402706	VC2512L padlótisztító fej		5 490 Ft	<b>3 490 Ft</b>
195551-7	Univerzális SZÁRAZ/NEDVES padlótisztítófej		12 490 Ft	<b>7 990 Ft</b>
198527-3	padlótisztító fej KÉK		7 690 Ft	<b>4 890 Ft</b>
198528-1	padlótisztító fej FEHÉR		7 190 Ft	<b>4 590 Ft</b>
198529-9	padlótisztító fej FEKETE		6 990 Ft	<b>4 490 Ft</b>
198538-8	polctisztító szívófej		2 690 Ft	<b>1 690 Ft</b>
198553-2	kerek alakú szívófej		2 690 Ft	<b>1 690 Ft</b>
P-81789	padlótisztítófej száraz/nedves VC2512L VC3011L VC3012L/M VC4210L/M		8 590 Ft	<b>5 490 Ft</b>
P-72958	profi padlótisztító fej 36x350mm		21 090 Ft	<b>13 490 Ft</b>
P-70471	kefés szívófej 36x230mm PP/PA		4 190 Ft	<b>2 690 Ft</b>
P-70502	szívófej készlet W14295 univerzális fej, W5144 radiátor fej, p-70471 kefe fej		16 390 Ft	<b>10 490 Ft</b>
P-70518	szívófej készlet W14295 univerzális fej, W5146 kefe fej, W5067 cső		16 390 Ft	<b>10 490 Ft</b>
W14295	VC2512L padlószívó fej		1 290 Ft	<b>790 Ft</b>



Cikkszám	Megnevezés	Kép	Bruttó listaár	Javasolt bruttó akciós ár
W29541	VC2512L résszívó		1 390 Ft	<b>890 Ft</b>
P-72942	VC2512L 2db szívócső d35mmx520mm		11 690 Ft	<b>7 490 Ft</b>
123486-2	DVC260 padlótisztító fej		3 890 Ft	<b>2 490 Ft</b>
410306-2	DVC260 rövid fugafej		790 Ft	<b>490 Ft</b>
451243-1	keskeny tisztítófej (kék) DCL180-hoz		290 Ft	<b>190 Ft</b>
197901-2	DVC261 rugalmas résszívófej		2 490 Ft	<b>1 590 Ft</b>
195544-4	kábeltartó		490 Ft	<b>290 Ft</b>
P-70378	adapter d36 QUICKSYSTEM-hez		9 990 Ft	<b>6 390 Ft</b>
P-70415	csatlakozó adapter 27mm/25mm-38mm csőhöz		3 590 Ft	<b>2 290 Ft</b>
W107418688	csatlakozó adapter antisztatikus QUICKSYSTEM 38mm csőhöz		11 690 Ft	<b>7 490 Ft</b>
P-70421	csatlakozó adapter antisztatikus 38mm csőhöz		8 590 Ft	<b>5 490 Ft</b>
P-72936	csatlakozó adapter VC2511/VC3511L 32mm/25mm-38mm csőhöz		4 090 Ft	<b>2 590 Ft</b>
P-81745	csatlakozó adapter VC2512L, VC3011L 32mm/25mm-38mm		7 790 Ft	<b>4 990 Ft</b>
195547-8	porszívó csatlakozó 22mm		790 Ft	<b>490 Ft</b>
195546-0	porszívó csatlakozó 24mm		1 090 Ft	<b>690 Ft</b>
195545-2	porszívó csatlakozó 38mm		2 390 Ft	<b>1 490 Ft</b>
192349-3	porszívó-adapter 27/19-22		2 690 Ft	<b>1 690 Ft</b>

Cikkszám	Megnevezés	Kép	Bruttó listaár	Javasolt bruttó akciós ár
195433-3	28mm, 3,5m hosszú gégecső porelszíváshoz		26 490 Ft	<b>16 990 Ft</b>
195434-1	38mm, 2,5m hosszú gégecső tisztításhoz		26 490 Ft	<b>16 990 Ft</b>
P-70346	INOX hajlított cső markolat VC4210L/M, VC3012L/M, 446L, 447L/M		11 690 Ft	<b>7 490 Ft</b>
P-81739	szívócső 32mmx3,5m VC2512L, VC3011L		14 090 Ft	<b>8 990 Ft</b>
P-84084	szívócső 32mmx4m VC3012L/M, VC4210L/M (antisztatikus)		26 490 Ft	<b>16 990 Ft</b>
P-70362	szívócső 36mmx3m antisztatikus QUICKSYSTEM		51 390 Ft	<b>32 990 Ft</b>
P-72920	szívócső 36mmx3m QUICKSYSTEM		14 090 Ft	<b>8 990 Ft</b>
A-34235	DVC260 komplet szívócső 1,5m		15 590 Ft	<b>9 990 Ft</b>
198560-5	teleszkópos szívócső DVC260		9 390 Ft	<b>5 990 Ft</b>
P-72908	VC2010L hajlított cső		8 890 Ft	<b>5 690 Ft</b>
P-70437	2db-os 36mmx505mm INOX cső		18 690 Ft	<b>11 990 Ft</b>
192563-1	DVC860 egyenes porszívó cső		3 290 Ft	<b>2 060 Ft</b>
192562-3	DVC860 könyök porszívó cső		3 190 Ft	<b>1 990 Ft</b>
192563-1	DVC860 hosszú fugafej		3 290 Ft	<b>2 060 Ft</b>
456587-4	DCL182ZB szívócső		990 Ft	<b>590 Ft</b>

Cikkszám	Megnevezés	Kép	Bruttó listaár	Javasolt bruttó akciós ár
195904-0	DX02 porszívó adapter DHR243 modellhez		46 590 Ft	<b>29 900 Ft</b>
199581-0	DX08 porelszívó készlet DHR280 modellhez		72 890 Ft	<b>46 790 Ft</b>
199585-2	DX09 porelszívó készlet DHR283 modellhez		73 490 Ft	<b>47 190 Ft</b>
417853-4	elszívó adapter szűrőfűrészekhez		2 390 Ft	<b>1 490 Ft</b>
195173-3	porgyűjtő sapka HR2610		2 390 Ft	<b>1 490 Ft</b>
199491-1	DCL180 ciklon tartály FEHÉR		15 590 Ft	<b>9 990 Ft</b>
191D75-5	DCL180 ciklon tartály FEKETE		15 590 Ft	<b>9 990 Ft</b>
191D71-3	DCL280 ciklon tartály FEHÉR		15 590 Ft	<b>9 990 Ft</b>
191D73-9	DCL280 ciklon tartály FEKETE		15 590 Ft	<b>9 990 Ft</b>
W107418356	fém fogantyú VC4210L/M-hez		31 190 Ft	<b>19 990 Ft</b>
W107418357	MAKPAC tartó VC4210L/M-hez		11 690 Ft	<b>7 490 Ft</b>



1.5 Ah



**198192-8**

14,4V G 1,5Ah Li-ion akkumulátor  
BL1415G

Bruttó listaár: 23 390 Ft

Javasolt bruttó akciós ár: **14 990Ft**



1.5 Ah



**198186-3**

18V G 1,5Ah Li-ion akkumulátor  
BL1815G

Bruttó listaár: 26 490 Ft

Javasolt bruttó akciós ár: **16 990Ft**

1.0 Ah



**198000-3**

7,2V 1,0Ah Li-ion akkumulátor  
BL7010

Bruttó listaár: 20 290 Ft

Javasolt bruttó akciós ár: **12 990Ft**



1.3 Ah



**194550-6**

10,8V 1,3Ah Li-ion akkumulátor  
BL1013 BULK

Bruttó listaár: 18 690 Ft

Javasolt bruttó akciós ár: **11 990Ft**



2.0 Ah



**197396-9**

12V max CXT 2,0Ah Li-ion  
akkumulátor BL1021B

Bruttó listaár: 21 790 Ft

Javasolt bruttó akciós ár: **13 990Ft**



4.0 Ah



**197406-2**

12V max CXT 4,0Ah Li-ion  
akkumulátor BL1041B

Bruttó listaár: 31 190 Ft

Javasolt bruttó akciós ár: **19 990Ft**



1.5 Ah



**632C97-5**

14,4V LXT 1,5Ah Li-ion  
akkumulátor BL1415N BULK

Bruttó listaár: 24 890 Ft

Javasolt bruttó akciós ár: **15 990Ft**



3.0 Ah



**632G20-4**

14,4V LXT 3,0Ah Li-ion  
akkumulátor BL1430 BULK

Bruttó listaár: 34 290 Ft

Javasolt bruttó akciós ár: **21 990Ft**



4.0 Ah



**196386-9**

14,4V LXT 4,0Ah Li-ion  
akkumulátor BL1440

Bruttó listaár: 46 790 Ft

Javasolt bruttó akciós ár: **29 990Ft**



2.0 Ah



**632F01-2**

18V LXT 2,0Ah Li-ion akkumulátor  
BL1820B BULK

Bruttó listaár: 34 290 Ft

Javasolt bruttó akciós ár: **21 990Ft**



5.0 Ah



**632F15-1**

18V LXT 5,0Ah Li-ion akkumulátor  
BL1850B BULK

Bruttó listaár: 46 790 Ft

Javasolt bruttó akciós ár: **29 990Ft**



6.0 Ah



**197422-4**

18V LXT 6,0Ah Li-ion akkumulátor  
BL1860B BULK

Bruttó listaár: 54 490 Ft

Javasolt bruttó akciós ár: **34 990Ft**



**191B36-3**

40V max XGT 2,5Ah Li-ion  
akkumulátor BL4025

Bruttó listaár: 74 790 Ft  
Javasolt bruttó akciós ár: **47 990Ft**



**191B26-6**

40V max XGT 4,0Ah Li-ion  
akkumulátor BL4040

Bruttó listaár: 105 890 Ft  
Javasolt bruttó akciós ár: **67 990Ft**



**191C10-7**

ADP10 XGT töltőadapter  
LXT akkuhoz

Bruttó listaár: 26 490 Ft  
Javasolt bruttó akciós ár: **16 990Ft**



**191E07-8**

40V max XGT Li-ion  
gyorstöltő DC40RA

Bruttó listaár: 62 290 Ft  
Javasolt bruttó akciós ár: **39 990Ft**



**193864-0**

DC1414 akkumulátor töltő  
7,2V-14,4V Ni-Cd, Ni-MH

Bruttó listaár: 18 690 Ft  
Javasolt bruttó akciós ár: **11 990Ft**



**630842-4**

DC1001 akkumulátor töltő  
beépített 10,8V Li-ion

Bruttó listaár: 6 290 Ft  
Javasolt bruttó akciós ár: **3 990Ft**



**194588-1**

DC10WA akkumulátor töltő  
10,8V Li-ion

Bruttó listaár: 20 290 Ft  
Javasolt bruttó akciós ár: **12 990Ft**



**197363-4**

12V max CXT Li-ion akkumulátor  
töltő DC10SB

Bruttó listaár: 28 090 Ft  
Javasolt bruttó akciós ár: **17 990Ft**



**195423-6**

DC18WA akkumulátor töltő  
14,4V-18V Li-ion G

Bruttó listaár: 17 190 Ft  
Javasolt bruttó akciós ár: **10 990Ft**



**195584-2**

DC18RC akkumulátor töltő  
14,4V-18V Li-ion LXT (gyors)

Bruttó listaár: 34 190 Ft  
Javasolt bruttó akciós ár: **21 990Ft**



**198720-9**

DC18RE akkumulátor töltő 10,8-18V  
Li-ion LXT&CXT (gyors)

Bruttó listaár: 48 290 Ft  
Javasolt bruttó akciós ár: **30 990Ft**



**194621-9**

DC18SE autós akkumulátor töltő  
14,4V-18V Li-ion LXT

Bruttó listaár: 48 290 Ft  
Javasolt bruttó akciós ár: **30 990Ft**



**196933-6**

DC18RD akkumulátor töltő  
14,4V-18V Li-ion KÉT PORTOS  
LXT (gyors)

Bruttó listaár: 62 290 Ft  
Javasolt bruttó akciós ár: **39 990Ft**



**196426-3**

DC18SF akkumulátor töltő  
14,4V-18V Li-ion LXT  
NÉGY PORTOS

Bruttó listaár: 93 490 Ft  
Javasolt bruttó akciós ár: **59 990Ft**



**ATAADP06**

CXT adapter 1 USB porttal 2,1A

Bruttó listaár: 9 390 Ft  
Javasolt bruttó akciós ár: **5 990Ft**



**ATAADP05**

LXT adapter 2 USB porttal 2,1A

Bruttó listaár: 10 190 Ft  
Javasolt bruttó akciós ár: **6 490Ft**



**193947-6**

ADP04 adapter  
blokkakkumulátorokhoz

Bruttó listaár: 24 890 Ft  
Javasolt bruttó akciós ár:  
**15 990Ft**



**194649-7**

akkumulátor védőrács  
BL1830/BL1840/BL1850

Bruttó listaár: 3 590 Ft  
Javasolt bruttó akciós ár:  
**2 290Ft**



**450128-8**

Li-ion akku takarólap LXT

Bruttó listaár: 190 Ft  
Javasolt bruttó akciós ár:  
**90Ft**



**197941-0**

vállpánt akkus gépekhez

Bruttó listaár: 5 290 Ft  
Javasolt bruttó akciós ár:  
**3 390Ft**



**198170-8**

BPS01 LXT akkumulátor  
időzítő

Bruttó listaár: 54 490 Ft  
Javasolt bruttó akciós ár:  
**34 990Ft**



MODELL	DEAML103	DEADML186	DEABML803
Megnevezés	akkus LED lámpa	akkus LED lámpa	akkus LED kereső lámpa
Akku	10.8V CXT	14.4 - 18V LXT	14.4 - 18V LXT
Fényerő	100lm		170lm
Megvilágítás			
Méreték (akku nélkül)	77 x 54 x 28 mm	151 x 81 x 61 mm	133 x 81 x 72 mm
Súly	0.27 - 0.43	0.51 - 0.83 kg	0.56 - 0.92 kg
Bruttó listaár	13.290Ft	8.590Ft	24.890Ft
<b>Bruttó akciós ár</b>	<b>8.490Ft</b>	<b>5.490Ft</b>	<b>15.990Ft</b>



MODELL	DEAML105	DEAML106	DEADML808	STEXML187	DEADML815
Megnevezés	akkus LED lámpa	akkus LED lámpa	akkus LED lámpa	akkus LED lámpa	akkus LED lámpa
Akku	10.8V CXT	12V CXT	14.4 - 18V LXT	14.4 - 18V G széria	14.4 - 18V LXT
Fényerő	190lm	190lm	190lm	48lm	160lm
Megvilágítás	5.500lx (1m távolságra)	170 - 4.500lx (1m távolságra)	170 - 4.500lx (1m távolságra)		3.000lx (1m távolságra)
Méreték	249 x 66 x 93 mm	271 x 66 x 93 mm	297 x 79 x 119 mm	313 x 84 x 118 mm	256 x 79 x 99 mm
Súly	0.53 - 0.70 kg	0.61 - 0.78 kg	0.73 - 1.09 kg	0.66 - 0.73 kg	0.26 - 0.93 kg
Infó	<ul style="list-style-type: none"> <li>Kompakt és könnyű</li> <li>4,9 W-os LED izzó</li> <li>190 lumen fényerő</li> <li>12 pozícióban állítható lámpafej</li> <li>Akasztfől a könnyed rögzítésért</li> <li>Üzemidő: BL1040 (14 óra) akku használata esetén (az akku nem tartozék)</li> </ul>	<ul style="list-style-type: none"> <li>12 pozícióban állítható lámpafej</li> <li>A multi-reflektor szabályozza a fénysugár terjedésének irányát a LED-ből</li> <li>Fény nyáláb szűkítő funkció</li> <li>Kompakt alumínium lámpafej</li> <li>Üzemidő: BL1016 (5 óra) BL1021B (6 óra) BL1041B (12 óra) akku használata esetén (az akku nem tartozék)</li> </ul>	<ul style="list-style-type: none"> <li>4,9 W-os LED fényforrás</li> <li>190 lumen fényerő</li> <li>12 pozícióba állítható lámpafej</li> <li>A fény összpontosítható és szórható a gyűrű állításával</li> <li>Kényelmes, gumírozott markolat</li> <li>Üzemidő: BL1850 (26 óra) akku használata esetén (az akku nem tartozék)</li> </ul>	<ul style="list-style-type: none"> <li>Kényelmes, gumírozott markolatú akkus ledlámpa</li> <li>14,4 - 18 V G Li-ion akkukkal használható</li> <li>9 db LED-es fényforrás</li> <li>4 pozícióba állítható csuklós lámpafej</li> <li>Üzemidő: Kb. 900 perc üzemidő egy 1,3 Ah-s akkival</li> </ul>	<ul style="list-style-type: none"> <li>12 pozícióban állítható lámpafej (0° - 170° között)</li> <li>4x 0.5 W-os LED fényforrás, 160 lumen fényerővel</li> <li>Kompakt és ergonomikus kialakítás, mindössze 272 mm hosszúság</li> <li>Üzemidő: BL1860B (54 óra) akku használata esetén (az akku nem tartozék)</li> </ul>
Bruttó listaár	24.890Ft	28.090Ft	28.090Ft	15.590Ft	15.590Ft
<b>Bruttó akciós ár</b>	<b>15.990Ft</b>	<b>17.990Ft</b>	<b>17.990Ft</b>	<b>9.990Ft</b>	<b>9.990Ft</b>



## MODELL

Megnevezés  
Akku  
Fényerő  
Megvilágítás  
Méretek  
Súly

## DEAML104

akkus LED fénycső  
10.8 - 12V CXT  
710lm  
5.500lx (1m távolságra)  
414 x 66 x 132 mm  
0.61 - 0.78 kg

## Infó

- Felső, 2W-os izzó a lámpa tetején
- 20x0,5W-os LED a lámpatesten
- Üzem módok: felső 2W-os izzó, 4x 0,5 W vagy 20x 0,5W
- USB kimenet külső egység töltéséhez pl. mobilkészülék
- XPT technológia, kiváló por és cseppálló borítás
- Üzemidő: BL1040 (max. 19 óra) akku használata esetén (az akku nem tartozék)

## DEADML801

akkus LED kifordítható lámpa  
14.4 - 18V LXT  
240lm  
380 x 79 x 116 mm  
0.61 - 0.98 kg

- Extra fényes 12 LED fényforrás
- 2 mód: teljes fény 12 LED (240lumen) / fele fényerősség 6 LED (120lumen)
- Dönthető és forgatható fejrész
- Kompakt és könnyű kialakítás, mindössze 380mm
- Üzemidő: BL1860 - 12 LED módban (20 óra) BL1860 - 6 LED módban (48 óra) akku használata esetén (az akku nem tartozék)

## DEADML812

akkus LED lámpa  
14.4 - 18V LXT  
600 / 1.000 / 1250lm  
71,000 / 520 / 51,000 lx  
313 x 119 x 115 mm  
1.2 - 1.6 kg

- Hosszú fénysugár távolság 640 m-ig Spot módban
- Erős fény, maximális fényárama 1250 lm
- 4 az 1-ben; 4 világítási mód (Spot / terülő / Spot & terülő / villogó)
- A lámpa feje 90 fokkal elfordítható
- Memória funkció: amely lehetővé teszi az indítást ugyanabban a megvilágítási módban, mint a legutóbbi kikapcsoláskor
- A világítási mód az ON / OFF gomb kapcsolóval választható ki
- XPT technológia, kiváló por és cseppálló borítás
- Üzemidő: BL1860 - Spot módban (10 óra)

Bruttó listaár

45.190Ft

23.390Ft

62.290Ft

**Bruttó akciós ár**

**28.990Ft**

**14.990Ft**

**39.990Ft**



## ◀ A-58154

tükröződés gátló fólia DEADML805 lámpához

Bruttó listaár: 1 590 Ft  
Javasolt bruttó akciós ár: **990 Ft**

## ◀ GM00001381

állvány DEADML805 lámpához

Bruttó listaár: 29 590 Ft  
Javasolt bruttó akciós ár: **18 990 Ft**

## ◀ GM00001396

rögzítő készlet (cső) DEADML805 lámpához

Bruttó listaár: 8 590 Ft  
Javasolt bruttó akciós ár: **5 490 Ft**

## MODELL

Megnevezés  
Akku  
Fényerő  
Megvilágítás  
Súly

## DEAML805

akkus/hálózati LED munkalámpa  
14,4-18V LXT Li-ion  
750lm  
Hi: 1,150 lx, Lo: 750 lx (0.5m távolságra)  
Hi: 300 lx, Lo: 200 lx (1m távolságra)  
2.3 - 2.7 kg

## Infó

- Akkumulátorról: 14,4 / 18 V és hálózatról is üzemeltethető
- 20 LED az optimális megvilágítás érdekében
- 360°-ban dönthető
- Töltöttségi állapotot jelző LED
- 2 fényerő beállítási mód alacsony/magas fok
- 450 / 750 lux alacsony / magas fényerő
- Üzemidő: BL1850 (max. 8.5 óra) akku használata esetén (az akku nem tartozék)

Bruttó listaár



73.190Ft

**Bruttó akciós ár**

**46.990Ft**

Cikkszám	Megnevezés	Kép	Bruttó listaár	Javasolt bruttó akciós ár
824572-9	koffer 4327/29		4 690 Ft	<b>2 990 Ft</b>
142770-6	MAKPAC koffer 396x296x105		15 590 Ft	<b>9 990 Ft</b>
821550-0	MAKPAC koffer 396x296x157		15 590 Ft	<b>9 990 Ft</b>
821551-8	MAKPAC koffer 396x296x210		17 190 Ft	<b>10 990 Ft</b>
821552-6	MAKPAC koffer 396x296x315		20 290 Ft	<b>12 990 Ft</b>
838039-1	MAKPAC betét HP2050		2 390 Ft	<b>1 490 Ft</b>
837916-4	MAKPAC betét DDF482		2 090 Ft	<b>1 290 Ft</b>
838175-3	MAKPAC betét DGA504		2 090 Ft	<b>1 290 Ft</b>
837659-8	MAKPAC betét KP0800		2 690 Ft	<b>1 690 Ft</b>
837641-7	MAKPAC betét DHR241		2 690 Ft	<b>1 690 Ft</b>
P-83668	MAKPAC betét szerszámokhoz		3 890 Ft	<b>2 490 Ft</b>
453974-8	MAKPAC csat		290 Ft	<b>190 Ft</b>



Cikkszám	Megnevezés	Kép	Bruttó listaár	Javasolt bruttó akciós ár
P-83696	MAKPAC háromrészes tartozék tároló betét		6 290 Ft	<b>3 990 Ft</b>
P-83674	MAKPAC többrészes tartozék tároló betét		6 990 Ft	<b>4 490 Ft</b>
P-83705	MAKPAC szivacs betét 30mm		8 590 Ft	<b>5 490 Ft</b>
P-83652	MAKPAC színes többrészes tartozék tároló betét		13 290 Ft	<b>8 490 Ft</b>
P-83836	MAKPAC nyitott szerszámos táska		23 390 Ft	<b>14 990 Ft</b>
P-83842	MAKPAC szerszámosláda		31 190 Ft	<b>19 990 Ft</b>
P-84137	MAKPAC fedeles nyitható szerszámos doboz		43 590 Ft	<b>27 990 Ft</b>
P-83886	MAKPAC gurulós kocsi		45 190 Ft	<b>28 990 Ft</b>
TR00000001	MAKPAC ALU összehajtható molnárkocsi		66 990 Ft	<b>42 990 Ft</b>
198254-2	MAKPAC hűtődoboz 210mm magas		31 190 Ft	<b>19 990 Ft</b>
198253-4	MAKPAC hűtődoboz 315mm magas		34 290 Ft	<b>21 990 Ft</b>
196817-8	vállpánt MAKPAC hűtődobozhoz		2 390 Ft	<b>1 490 Ft</b>
161576-3	vállpánt MAKPAC kofferhez		2 390 Ft	<b>1 490 Ft</b>
198599-8	MAKPAC rögzítő platform VC3210LX-hez		21 790 Ft	<b>13 990 Ft</b>

Cikkszám	Megnevezés	Kép	Bruttó listaár	Javasolt bruttó akciós ár
192694-6	szalagcsiszoló rögzítő 9910/9911		21 790 Ft	<b>13 990 Ft</b>
JM21000300	kiegészítő asztal LB1200F		35 890 Ft	<b>22 990 Ft</b>
JM27000300	asztali körfűrész állvány		108 990 Ft	<b>69 990 Ft</b>
DEAWST05	gérvágó állvány WST05		124 490 Ft	<b>79 900 Ft</b>
D-54972	HM1802 gurulós bontókalapács állvány		54 490 Ft	<b>34 990 Ft</b>
199140-0	vezetősín 1000mm		31 190 Ft	<b>19 990 Ft</b>
199141-8	vezetősín 1500mm		42 090 Ft	<b>26 990 Ft</b>
194925-9	vezetősín 1900mm		45 190 Ft	<b>28 990 Ft</b>
194367-7	vezetősín 3000mm		77 690 Ft	<b>49 900 Ft</b>
194385-5	vezetősín rögzítő		14 090 Ft	<b>8 990 Ft</b>

Cikkszám	Megnevezés	Kép	Bruttó listaár	Javasolt bruttó akciós ár
196664-7	vezetősín szögmérő kiegészítő		15 590 Ft	<b>9 990 Ft</b>
193517-1	vezetősín adapter szűrőfűrészekhez		10 190 Ft	<b>6 490 Ft</b>
197252-3	vezetősín adapter DHS710, 4350, 4351, DJV180, DJV181, DJV182		28 090 Ft	<b>17 990 Ft</b>
194579-2	vezetősín adapter felsőmarókhhoz		17 190 Ft	<b>10 990 Ft</b>
196953-0	vezetősín adapter DHS680		18 690 Ft	<b>11 990 Ft</b>
197462-2	vezetősín adapter HS6601		12 490 Ft	<b>7 990 Ft</b>
197005-0	vezetősín adapter HS7601		9 390 Ft	<b>5 990 Ft</b>
198570-2	vezetősín adapter HS0600		85 690 Ft	<b>54 990 Ft</b>
193055-3	9404 szalagcsiszoló állvány		38 990 Ft	<b>24 990 Ft</b>
192732-4	párhuzamvezető adapter 4329, JV0600, JV100D, JV101D, JV102D, M4301		3 190 Ft	<b>1 990 Ft</b>

Cikkszám	Megnevezés	Kép	Bruttó listaár	Javasolt bruttó akciós ár
B-57130	mérőszalag 3,5mx16mm		3 890 Ft	<b>2 490 Ft</b>
B-57146	mérőszalag 5,5mx25mm		8 590 Ft	<b>5 490 Ft</b>
B-57152	mérőszalag 7,5mx25mm		10 890 Ft	<b>6 990 Ft</b>
P-72986	mérőszalag 8mx25mm		6 290 Ft	<b>3 990 Ft</b>
B-57168	mérőszalag 10mx25mm		12 490 Ft	<b>7 990 Ft</b>
SE00000078	DMR100/102/107 hálózati adapter		9 390 Ft	<b>5 990 Ft</b>
SE00000101	DMR106/108/112 hálózati adapter		9 390 Ft	<b>5 990 Ft</b>
SE00000265	DMR110 hálózati adapter		7 790 Ft	<b>4 990 Ft</b>
SE00000501	DMR200/202 hálózati adapter		7 790 Ft	<b>4 990 Ft</b>
SH00000231	DRC200 szenzor határoló ragasztószalag		20 290 Ft	<b>12 990 Ft</b>
TE00000333	MP100DZ úszógumifújó adapter		290 Ft	<b>190 Ft</b>
TE00000334	MP100DZ kerékpárgumi adapter		290 Ft	<b>190 Ft</b>
TE00000335	MP100DZ ladbafújó adapter		290 Ft	<b>190 Ft</b>
AS00VP050M	150ml DVP180 vákuumpumpa olaj		3 590 Ft	<b>2 290 Ft</b>
KF00000020	kávésbögre DCM501		4 690 Ft	<b>2 990 Ft</b>
198900-7	AWS BLUETOOTH küldőegység		23 390 Ft	<b>14 990 Ft</b>
199862-2	AWS BLUETOOTH vevőegység WUT02U		77 890 Ft	<b>49 990 Ft</b>
191G73-7	DFS452 tárcsavar adapter		40 490 Ft	<b>25 990 Ft</b>
199178-5	SK105 USB adapter kábel		4 690 Ft	<b>2 990 Ft</b>
A-15051	matrica JN1601/DJN161		9 390 Ft	<b>5 990 Ft</b>
A-83951	nyomófej JN1601/DJN161		12 490 Ft	<b>7 990 Ft</b>

▼ **Egyéb tartozékok**

199137-9	50db 0,8mm tekercs DTR180		87 190 Ft	<b>55 990 Ft</b>
B-49703	DSD180 gipszkarton vágópenge 2db		8 290 Ft	<b>5 990 Ft</b>
B-49719	DSD180 fa vágópenge 2db		10 290 Ft	<b>7 490 Ft</b>
P-90489	zsírzó tömlő 45cm M10x1mm		3 890 Ft	<b>2 490 Ft</b>
196351-8	kartuskinyomó tartály 300ML DCG180-hoz		17 190 Ft	<b>10 990 Ft</b>
196352-6	kartuskinyomó tartály 600ML DCG180-hoz		38 990 Ft	<b>24 990 Ft</b>

▼ **Tokmányok**

Cikkszám	Megnevezés	Kép	Bruttó listaár	Javasolt bruttó akciós ár
196309-7	0,8-10mm gyorstokmány 1/2"-20UNF		4 690 Ft	<b>2 990 Ft</b>
P-04313	1,5-10mm fúrótokmány 3/8" -24UNF		6 990 Ft	<b>4 490 Ft</b>
766027-7	1,5-13mm gyorstokmány 1/2"-20UNF		6 290 Ft	<b>3 990 Ft</b>
196306-3	1,5-13mm gyorstokmány 1/2"-20UNF		6 690 Ft	<b>4 290 Ft</b>
763196-5	1,5-13mm gyorstokmány 1/2"-20UNF		12 490 Ft	<b>7 990 Ft</b>
P-04329	1,5-13mm fúrótokmány + kulcs 1/2"		9 390 Ft	<b>5 990 Ft</b>
194080-7	SDS-Plus cseretokmány		14 090 Ft	<b>8 990 Ft</b>
122574-2	1,5-13mm SDS-Plus befogású tokmány		14 790 Ft	<b>9 490 Ft</b>
763448-4	tokmánykulcs S13		590 Ft	<b>350 Ft</b>



**LE00784968 ▶**  
**SKR200Z**  
**tartó konzol**  
Bruttó listaár: 34 290 Ft  
Javasolt bruttó akciós ár:  
**21 990 Ft**



**LE00785633 ▶**  
**SK102Z**  
**mágneses**  
**fali adapter**  
Bruttó listaár: 6 690 Ft  
Javasolt bruttó akciós ár:  
**4 290 Ft**



**LE00789389 ▶**  
**mágneses**  
**fali adapter**  
**lézerekhez**  
Bruttó listaár: 20 290 Ft  
Javasolt bruttó akciós ár:  
**12 990 Ft**



**LE00796588 ▶**  
**SKR200Z**  
**RC30 távirányító**  
Bruttó listaár: 28 090 Ft  
Javasolt bruttó akciós ár:  
**17 990 Ft**



**P-81309 ▶**  
**400cm alumínium**  
**mérőrúd**  
Bruttó listaár: 34 290 Ft  
Javasolt bruttó akciós ár:  
**21 990 Ft**



**P-46442 ▶**  
**rögzítő patent**  
**mérőrúdhöz**  
Bruttó listaár: 5 590 Ft  
Javasolt bruttó akciós ár:  
**3 590 Ft**



**LE00785519 ▶**  
**SK102Z**  
**csuklós adapter**  
Bruttó listaár: 10 890 Ft  
Javasolt bruttó akciós ár:  
**6 990 Ft**



**LE00785638 ▶**  
**SKR**  
**céltábla piros**  
Bruttó listaár: 8 290 Ft  
Javasolt bruttó akciós ár:  
**5 290 Ft**



**LE00796587 ▶**  
**SKR200Z**  
**jelfogó**  
Bruttó listaár: 155 690 Ft  
Javasolt bruttó akciós ár:  
**99 990 Ft**



**LE00855702 ▶**  
**LDX1 80m**  
**lézer detektor**  
Bruttó listaár: 116 790 Ft  
Javasolt bruttó akciós ár:  
**74 990 Ft**



**P-81088 ▶**  
**165cm lézer**  
**állvány**  
Bruttó listaár: 43 590 Ft  
Javasolt bruttó akciós ár:  
**27 990 Ft**



**E-05290 ▶  
gyorsoldású  
vékony öv  
vállpánttal**



Bruttó listaár: 6 290 Ft  
Javasolt bruttó akciós ár:

**3 990 Ft**

**E-05321 ▶  
duplacsatos  
bőröv  
szivacsbetéttel**



Bruttó listaár: 20 290 Ft  
Javasolt bruttó akciós ár:

**12 990 Ft**

**E-05343 ▶  
duplacsatos  
bőröv**



Bruttó listaár: 12 490 Ft  
Javasolt bruttó akciós ár:

**7 990 Ft**

**E-05365 ▶  
fekete bőröv  
L méret**



Bruttó listaár: 12 490 Ft  
Javasolt bruttó akciós ár:

**7 990 Ft**

**E-05387 ▶  
barna bőröv  
L méret**



Bruttó listaár: 12 490 Ft  
Javasolt bruttó akciós ár:

**7 990 Ft**

**E-05315 ▶  
öv karika  
6db**



Bruttó listaár: 4 690 Ft  
Javasolt bruttó akciós ár:

**2 990 Ft**

**E-05337 ▶  
gyorsoldású  
öv**



Bruttó listaár: 7 790 Ft  
Javasolt bruttó akciós ár:

**4 990 Ft**

**E-05359 ▶  
fekete bőröv  
M méret**



Bruttó listaár: 12 490 Ft  
Javasolt bruttó akciós ár:

**7 990 Ft**

**E-05371 ▶  
barna bőröv  
M méret**



Bruttó listaár: 12 490 Ft  
Javasolt bruttó akciós ár:

**7 990 Ft**

**E-05393 ▶  
tehermentesítő  
pánt  
nehéz övhöz**



Bruttó listaár: 17 190 Ft  
Javasolt bruttó akciós ár:

**10 990 Ft**



**E-05402 ▶  
nadrágtartó**

Bruttó listaár: 10 990 Ft  
Javasolt bruttó akciós ár:  
**6 990 Ft**



**E-05599 ▶  
ítaltartó  
termoszal**

Bruttó listaár: 15 590 Ft  
Javasolt bruttó akciós ár:  
**9 990 Ft**



**E-05658 ▶  
profi  
térdvédő**

Bruttó listaár: 20 290 Ft  
Javasolt bruttó akciós ár:  
**12 990 Ft**



**E-05664 ▶  
1,5m-es  
párhuzamvezető  
tartó**

Bruttó listaár: 24 890 Ft  
Javasolt bruttó akciós ár:  
**15 990 Ft**



**E-05284 ▶  
reszelő  
és szerszámtartó**

Bruttó listaár: 7 790 Ft  
Javasolt bruttó akciós ár:  
**4 990 Ft**



**E-05583 ▶  
okostelefontartó  
övre**

Bruttó listaár: 7 790 Ft  
Javasolt bruttó akciós ár:  
**4 990 Ft**



**E-05642 ▶  
térdvédő**

Bruttó listaár: 14 090 Ft  
Javasolt bruttó akciós ár:  
**8 990 Ft**



**E-05670 ▶  
1,0m-es  
párhuzamvezető  
tartó**

Bruttó listaár: 23 390 Ft  
Javasolt bruttó akciós ár:  
**14 990 Ft**



**B-57613 ▶  
1,5m-es  
párhuzamvezető  
tartó**

Bruttó listaár: 24 890 Ft  
Javasolt bruttó akciós ár:  
**15 990 Ft**



**E-05181 ▶  
övtáska  
villanyszerelőknek**

Bruttó listaár: 18 690 Ft  
Javasolt bruttó akciós ár:  
**11 990 Ft**





**E-05094 ▶  
pisztolytáska**



Bruttó listaár: 10 890 Ft  
Javasolt bruttó akciós ár:  
**6 990 Ft**

**E-05119 ▶  
pisztolytáska  
akkus ütve-  
csavarbehajtókhoz**



Bruttó listaár: 7 790 Ft  
Javasolt bruttó akciós ár:  
**4 990 Ft**

**E-05125 ▶  
kombinált övtáska  
jobbos-balos  
használatra**



Bruttó listaár: 23 390 Ft  
Javasolt bruttó akciós ár:  
**14 990 Ft**

**E-05131 ▶  
kézsebes  
övtáska**



Bruttó listaár: 18 690 Ft  
Javasolt bruttó akciós ár:  
**11 990 Ft**

**E-05147 ▶  
háromzsebes  
övtáska**



Bruttó listaár: 21 790 Ft  
Javasolt bruttó akciós ár:  
**13 990 Ft**

**E-05153 ▶  
általános  
célú táska**



Bruttó listaár: 23 390 Ft  
Javasolt bruttó akciós ár:  
**14 990 Ft**

**E-05175 ▶  
nagy teherbírású  
övtáskakészlet**

Bruttó listaár: 56 090 Ft  
Javasolt bruttó akciós ár:  
**35 990 Ft**





**E-05197 ▶  
övtáska rögzítési  
munkálatokhoz**

Bruttó listaár: 12 490 Ft  
Javasolt bruttó akciós ár:

**7 990 Ft**



**E-05206 ▶  
cipzárás övtáska  
általános célra**

Bruttó listaár: 12 490 Ft  
Javasolt bruttó akciós ár:

**7 990 Ft**



**E-05212 ▶  
tartó  
vilanyszerelőknek**

Bruttó listaár: 12 490 Ft  
Javasolt bruttó akciós ár:

**7 990 Ft**



**E-05228 ▶  
kés - szerszám  
és kalapács tartó  
övtáska**

Bruttó listaár: 12 490 Ft  
Javasolt bruttó akciós ár:

**7 990 Ft**



**E-05234 ▶  
kalapácsstartó  
profi**

Bruttó listaár: 6 290 Ft  
Javasolt bruttó akciós ár:

**3 990 Ft**



**E-05256 ▶  
univerzális  
akasztófül övre**

Bruttó listaár: 4 690 Ft  
Javasolt bruttó akciós ár:

**2 990 Ft**



**E-05262 ▶  
kés és  
szerszám tatró**

Bruttó listaár: 7 790 Ft  
Javasolt bruttó akciós ár:

**4 990 Ft**



**E-05278 ▶  
mérőszalag  
tartó**

Bruttó listaár: 6 290 Ft  
Javasolt bruttó akciós ár:

**3 990 Ft**



**E-05418 ▶  
merevfalú  
táska**

Bruttó listaár: 46 790 Ft  
Javasolt bruttó akciós ár:

**29 990 Ft**



**E-05424 ▶  
merevfalú táska  
erősített**

Bruttó listaár: 46 790 Ft  
Javasolt bruttó akciós ár:

**29 990 Ft**



**E-05430 ▶  
nyitott merevfalú  
szerszámtáska**

Bruttó listaár: 32 690 Ft  
Javasolt bruttó akciós ár:

**20 990 Ft**



**E-05496 ▶  
közepesen  
keményfalú táskák**

Bruttó listaár: 35 890 Ft  
Javasolt bruttó akciós ár:

**22 990 Ft**



**831279-0 ▶  
gurulós LXT  
vászontáska**

Bruttó listaár: 28 090 Ft  
Javasolt bruttó akciós ár:

**17 990 Ft**



**E-05549 ▶  
láncfűrész  
hordozó táskák**

Bruttó listaár: 31 190 Ft  
Javasolt bruttó akciós ár:

**19 990 Ft**



**E-05614 ▶  
uzsonnás  
táska**

Bruttó listaár: 14 090 Ft  
Javasolt bruttó akciós ár:

**8 990 Ft**



**E-05620 ▶  
vízhatlanuljú  
uzsonnás táskák**

Bruttó listaár: 21 790 Ft  
Javasolt bruttó akciós ár:

**13 990 Ft**



# Egy akku, több mint 270+ géptípus!

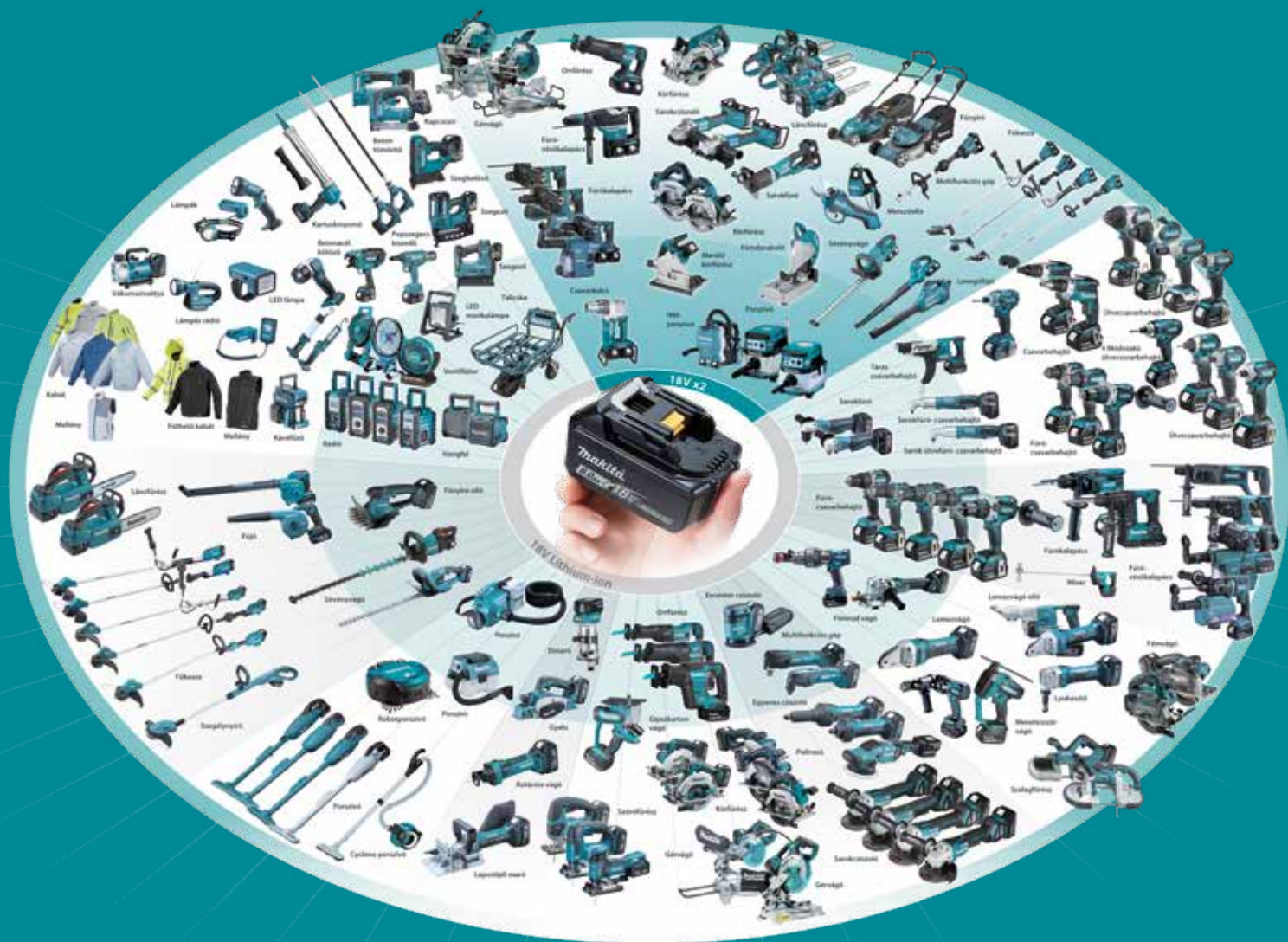

**18V**  
LITHIUM-ION

**LXT**

Ezen kiadványban feltüntetett **18V LXT Li-ion rendszerű** akkumulátorainkat Ön **több mint 270 féle géphez** használhatja!